

フジヨネ熊谷シニアオープン交流会

11月21日・22日

主催 株式会社ラケットショップフジ
ヨネックス株式会社

交流会実行委員会 ラケットショップフジ 代表取締役社長 渡辺勇樹
ヨネックススタッフ・フジスタッフ以下省略
協力 深谷市バドミントン連盟

注意事項 (以下の点を順守いただき、新型コロナウイルス感染症防止対策にご協力ください。)

- ・(公財) 日本バドミントン協会及びサイレントバドミントンのガイドラインに沿って行います。
- ・新型コロナウイルス感染拡大防止の為、種目を区切って試合開始時間ずらして行います。
- ・選手以外は体育館へ入場できません。ダブルスにエントリーしている選手は 9:00 に受付を開始します。9:20 までに完了してください。ミックスダブルス・シングルスにエントリーしている選手は 13:00 に受付を開始します。13:20 までに完了してください。
- ・外履きはビニール等に入れ、下駄箱は使用しないでください。(ビニール袋等をお願いします。)
- ・参加者には全員、受付時に大会参加者健康状態確認シートの提出が必須となります。当日必ず提出してください。
- ・試合以外では必ずマスクを着用してください。大会当日、健康状態に異常を感じた方、(せき、のどの痛みなど風邪の症状、だるさ・倦怠感、息苦しさ・呼吸困難、味覚や嗅覚の異常、体が重く感じる、疲れやすいなどの症状)、新型コロナウイルス陽性者との濃厚接触者、37.5 度以上の発熱のある方は参加しないでください。
- ・ポイントは全ての試合 21 点打ちきり 3 ゲームにて行います。
- ・**審判はセルフジャッジとし、ポイントボードはポイントを取った側が操作して下さい。**
- ・先にコールされた方が本部まで得点結果ボード・ポイントボード・鉛筆を取りに来て下さい。得点結果ボード・ポイントボード・鉛筆は使用後毎回消毒してお渡し致します。
- ・応援や大声での掛け声は禁止します。また、試合前後の握手・ハイタッチなども行わないでください。ラケット・タオルの貸し借りの禁止。ゴミの持ち帰りに御協力下さい。
- ・アリーナ内は、選手のみ入場してください。それ以外の方は観覧席にてソーシャルディスタンスをとって待機をお願いします。
- ・**基本的には床や器具に菌がいる可能性があります。床を触った時やコートから離れる時は各コートに常備してあるアルコール消毒をして下さい。又コートサイドに自身のバッグもしくはエコバッグを置いてその中からタオル、飲料の取り出しをお願い致します。直に床に置かないで下さい。**
- ・開会式・閉会式は行いません。表彰は 3 位までクラスごとに随時行います。試合終了後は体育館へ居残らないようお願い致します。今回コロナ渦の中各クラス定員割れをしまい大変心苦しいのですが、クラス併合で試合をして頂きます。については各申し込みクラスをクラブ名の後ろに記載しております。記載された上位 3 位まで必ず表彰致しますのでお許し下さい。
- ・他の参加者、主催者スタッフとの距離を(できるだけ 2 m 以上)確保してください。
- ・試合の様子は撮影を行い、インターネット上の SNS 等で掲載を行う場合がございます。いろいろと制約がありますが、「新しい生活様式」に沿った開催にご理解ご協力をお願いします。

フジ ネットス シニアオープン 令和2年11月21日

	1コート	2コート	3コート	4コート	5コート	6コート	7コート	8コート	9コート	10コート	11コート	12コート	13コート	14コート	15コート	16コート
09:30 対戦者 1	50MD-1 村本・村本 (number) 澁澤・戸塚 (チームふっかちゃん)	50MD-2 加藤・林 (緑BC・SHAKE)	60MD-1 小田切・千野 (風林火山)	60MD-2 外川・菅井 (河口湖B S・フレイムシャット)	65MD-A-1 松井・菊池 (和光クラブ(70))	65MD-B-1 森・内田 (鎌倉ラグーン)	50WD-A-1 上田・川 (AKBC)	50WD-A-2 藤井・武政 (熊谷くまっち)	50WD-B-1 塚本・春名 (チヨコフオンデュ)	50WD-B-2 竹山・大橋 (きんぴら)	50WD-C-1 中塚・宇都宮 (浦和あすなろ・大宮プラス)	55WD-A-1 上田・多田 (白菊・府中市)	55WD-B-1 磯・北林 (所沢木曜会・川口フェローズ)	55WD-C-1 丸井・高橋 (どんぐり・みどり会)	60WD-1 今津・上田 (よのつぐす・やよい)	60WD-2 田倉・矢代 (和光クラブ(65)・和光(65))
10:15 対戦者 2	50MD-3 村本・村本 (number) 磯・勝山 (TAKEHIRA)	50MD-4 澁澤・戸塚 (チームふっかちゃん)	60MD-3 小田切・千野 (風林火山)	60MD-4 長谷部・石田 (出羽パドミントンクラブ)	65MD-A-2 佐野・足利 (みだどりーむ)	65MD-B-2 山村・高橋 (個人)	50WD-A-3 上田・川 (AKBC)	50WD-A-4 一條・丹羽 (一般)	50WD-B-3 塚本・春名 (チヨコフオンデュ)	50WD-B-4 桑名・松本 (杉並アイリス・白菊)	50WD-C-2 石井・酒井 (ばるふて! ?・YBC茅ヶ崎)	55WD-A-2 秦・霧生 (ふたばクラブ・桜花)	55WD-B-2 田中・富樫 (ティンカーベル・産間パピオン)	55WD-C-2 蒲池・田端 (浦和あすなろ・吹上コスモ)	60WD-3 今津・上田 (よのつぐす・やよい)	60WD-4 岩野・大窪 (西葛西レディース)
11:00 対戦者 3	50MD-5 磯・勝山 (TAKEHIRA)	50MD-6 村本・村本 (number)	60MD-5 永瀬・石井 (都筑・EAST)	60MD-6 小田切・千野 (風林火山)	65MD-A-3 松井・菊池 (和光クラブ(70))	65MD-B-3 森・内田 (鎌倉ラグーン)	50WD-A-5 上田・川 (AKBC)	50WD-A-6 一條・丹羽 (一般)	50WD-B-5 塚本・春名 (チヨコフオンデュ)	50WD-B-6 桑名・松本 (杉並アイリス・白菊)	50WD-C-3 中塚・宇都宮 (浦和あすなろ・大宮プラス)	55WD-A-3 上田・多田 (白菊・府中市)	55WD-B-3 磯・北林 (所沢木曜会・川口フェローズ)	55WD-C-3 丸井・高橋 (どんぐり・みどり会)	60WD-5 今津・上田 (よのつぐす・やよい)	60WD-6 岩野・大窪 (西葛西レディース)
11:45 対戦者 4	50MD-7 澁澤・戸塚 (チームふっかちゃん)	50MD-8 磯・勝山 (TAKEHIRA)	60MD-7 長谷部・石田 (出羽パドミントンクラブ)	60MD-8 小田切・千野 (都筑・EAST)	65MD-1	65MD-2	50WD-1	55WD-1								
12:30 対戦者 5	50MD-9 村本・村本 (number) 丸山・石塚 (パドウィン(55))	50MD-10 澁澤・戸塚 (チームふっかちゃん)	60MD-9 小田切・千野 (風林火山)	60MD-10 長谷部・石田 (出羽パドミントンクラブ)	65MD-決勝	65MD-三決	50WD-決勝	55WD-決勝								
14:00 対戦者 7	60MS-A-1 塩澤源市 (フェニックス愛知)	60MS-B-1 橋本栄 (中野区)	50MS-A-1 中西直樹 (千葉)	50MS-A-2 中村通 (武蔵野市)	50XD-A-1 野平晴彦 (日本光電)	50XD-A-2 多田・多田 (府中市)	50XD-A-3 神長・芦田 (一般)	50XD-B-1 勝山・上田 (TAKEHIRA)	55XD-A-1 木村・中島 (ARB-MIDORI)	55XD-B-1 菅谷・菅谷 (KBC)	60XD-1 奥田・奥田 (平安クラブ)	60XD-2 菅井・福島 (フレイムシャット・御殿場B T)	WS-A-1 辻田真希子 (MBC(50))	WS-B-1 石井由美子 (ばるふて! ?(55))	55MS-1 大和田勉 (足立区)	70MS-1 松井秋男 (和光クラブ)
14:45 対戦者 8	60MS-A-2 根岸光正 (舞浜パドミントン)	60MS-B-2 深澤清八 (ACCRETECH)	50MS-A-3 中西直樹 (千葉)	50MS-A-4 針谷邦泰 (HBC)	50MS-B-2 森秋文 (市原)	50XD-A-3 多田・多田 (府中市)	50XD-A-4 加藤・加藤 (緑クラブ)	50XD-B-2 小室・姫野 (CLUBK2・FLING PENGUINS)	55XD-A-2 池田・小林 (北小岩クラブ・アトム)	55XD-B-2 鎌倉・鎌倉 (チームさくら)	60XD-3 奥田・奥田 (平安クラブ)	60XD-4 酒井・国府田 (三つ葉)	WS-A-2 酒井和代 (YBC茅ヶ崎(50))	WS-B-2 岡野恵聖子 (DASH!(55))	55MS-2 平野浩 (フイフリーズ)	70MS-2 安藤功 (八王子協会)
15:30 対戦者 9	60MS-A-3 塩澤源市 (フェニックス愛知)	60MS-B-3 橋本栄 (中野区)	50MS-A-5 中西直樹 (千葉)	50MS-A-6 針谷邦泰 (HBC)	50MS-B-3 野平晴彦 (日本光電)	50XD-A-5 多田・多田 (府中市)	50XD-A-6 加藤・加藤 (緑クラブ)	50XD-B-3 勝山・上田 (TAKEHIRA)	55XD-A-3 木村・中島 (ARB-MIDORI)	55XD-B-3 菅谷・菅谷 (KBC)	60XD-5 寺島・飯塚 (西上尾B C・秩父フェニックス)	60XD-6 奥田・奥田 (平安クラブ)	WS-A-3 辻田真希子 (MBC(50))	WS-B-3 石井由美子 (ばるふて! ?(55))	55MS-3 大和田勉 (足立区)	70MS-3 松井秋男 (和光クラブ)
16:15 対戦者 10	60MS-1	60MS-2	60MS-3	50MS-1	50MS-2			50XD-1	50XD-2	55XD-1	55XD-2	60XD-7 酒井・国府田 (三つ葉)	60XD-8 寺島・飯塚 (西上尾B C・秩父フェニックス)	WS-決勝		
17:00 対戦者 11				50MS-決勝	50MS-三決			50XD-決勝	50XD-三決	55XD-決勝	55XD-三決	60XD-9 奥田・奥田 (平安クラブ)	60XD-10 酒井・国府田 (三つ葉)			

本日の試合は、コートを固定して行います。流し込みではありません。

フジ ヨネックス シニアオープン

令和2年11月21日 彩の国くまがやドーム

50歳以上男子シングルス Aブロック	中 西 針 谷	中 村	齋 藤	勝 敗	順位
中西 直樹 (千葉)		1	3	5	
針谷 邦泰 (HBC)	1		6	4	
中村 通 (武蔵野市)	3	6		2	
齋藤 隆 (MBC)	5	4	2		

50歳以上男子シングルス Bブロック	野 平	森	正 木	勝 敗	順位
野平 晴彦 (日本光電)		1	3		
森 秋文 (市原)	1		2		
正木 和久 (MBC)	3	2			

50歳以上男子シングルス 決勝トーナメント

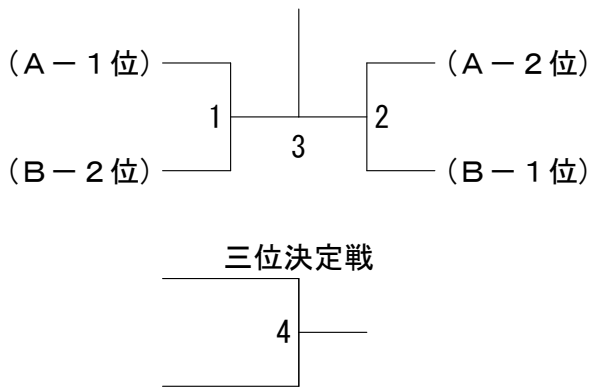

55歳以上男子シングルス	大和田	平 野	飯 隈	勝 敗	順位
大和田 勉 (足立区)		1	3		
平野 浩 (フィフティーズ)	1		2		
飯隈 浩文 (桔梗)	3	2			

60歳以上男子シングルス Aブロック	塩 澤	根 岸	大 島	勝 敗	順位
塩澤 源市 (PHOENIX愛知)		1	3		
根岸 光正 (舞浜パドミントン)	1		2		
大島 清 (県体エース (65))	3	2			

60歳以上男子シングルス Bブロック	橋 本	深 澤	有 賀	勝 敗	順位
橋本 栄 (中野区)		1	3		
深澤 清八 (ACCRETECH)	1		2		
有賀 一秀 (台東区 (65))	3	2			

60歳以上男子シングルス 決勝トーナメント

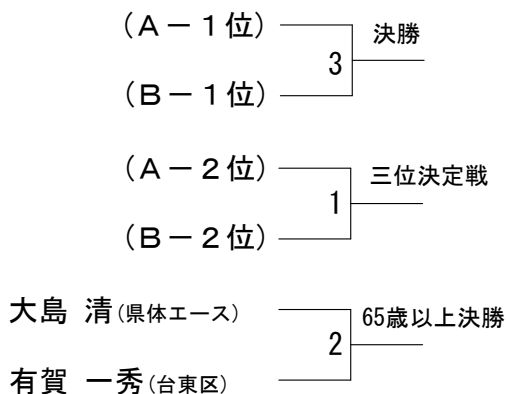

70歳以上男子シングルス	松 井	安 藤	菊 池	勝 敗	順位
松井 秋男 (和光クラブ)		1	3		
安藤 功 (八王子協会)	1		2		
菊池 泰次郎 (和光クラブ)	3	2			

フジ ヨネックス シニアオープン

令和2年11月21日 彩の国くまがやドーム

女子シングルス Aブロック	辻 田	酒 井	山 崎	勝 敗	順 位
辻田 真希子 (MBC (50))		1	3		
酒井 和代 (YBC荻ヶ崎 (50))	1		2		
山崎 泰子 (メイ・エンジェルス (60))	3	2			

女子シングルス Bブロック	石 井	岡 野	八 幡	勝 敗	順 位
石井 由美子 (ぽるぷて!? (55))		1	3		
岡野 恵聖子 (DASH! (55))	1		2		
八幡 正美 (SSBC (55))	3	2			

女子シングルス 決勝トーナメント

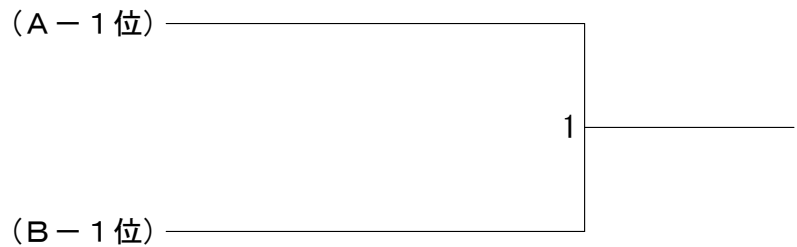

50歳以上混合ダブルス Aブロック	多 田	加 藤	神 長	林 中	勝 敗	順 位
多田 信之 (府中市) 多田 慶子		1	3	5		
加藤 博 (緑クラブ) 加藤 美由紀	1		6	4		
神長 孝行 (一般) 芦田 和子	3	6		2		
林 隆史 (SHaKE) 田中 広子 (モアーズ)	5	4	2			

50歳以上混合ダブルス Bブロック	勝 山	小 室	宝 迫	勝 敗	順 位
勝山 慎一郎 (TAKEHIRA) 上田 彰子		1	3		
小室 和浩 (CLUB K2) 姫野 由美子 (FLING PENGUINS)	1		2		
宝迫 俊久 (やまさん) 長谷川 起世子	3	2			

50歳以上混合ダブルス 決勝トーナメント

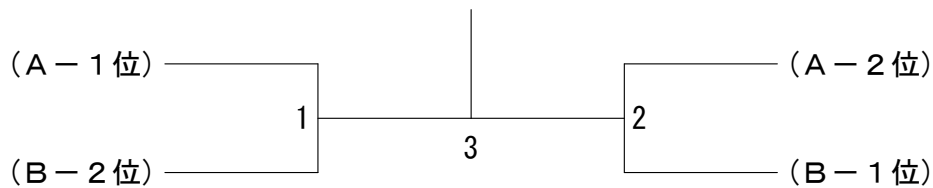

三位決定戦

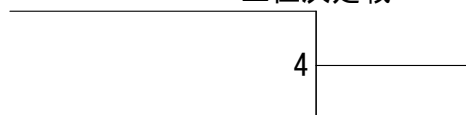

フジ ヨネックス シニアオープン

令和2年11月21日 彩の国くまがやドーム

55歳以上混合ダブルス Aブロック	木村 中島	池田 小林	外田 和田	川勝 田敗	順位
木村 英一 (ARB) 中島 敦子 (MIDORI)		1	3		
池田 隆治 (北小岩クラブ) 小林 麗 (アトム)	1		2		
外川 仙造 (河口湖BS) 和田 聡子 (御殿場BT)	3	2			

55歳以上混合ダブルス Bブロック	菅谷 菅	鎌倉 鎌	倉森 倉浦	泉池 勝敗	順位
菅谷 和紀 (KBC) 菅谷 一恵		1	3		
鎌倉 保之 (チームさくら) 鎌倉 佳江	1		2		
森泉 康俊 (緑町クラブ) 蒲池 悦子 (浦和あすなろ)	3	2			

55歳以上混合ダブルス 決勝トーナメント

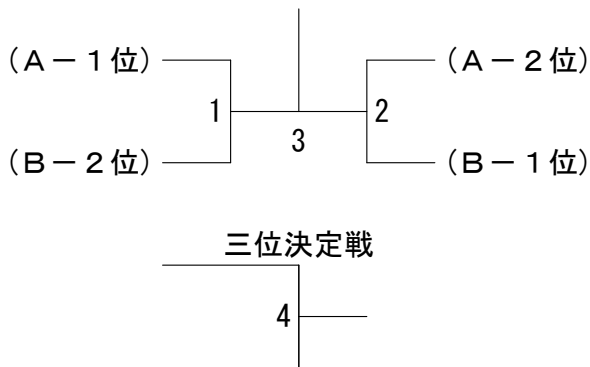

60歳以上混合ダブルス	奥田 奥	田酒 国	井井 国	寺飯 塚	島菅 福	井井 島	浪岡 設	岡案 勝敗	順位
奥田 和彦 (平安クラブ) 奥田 康子		1	3	6	9				
酒井 昌男 (三つ葉) 国府田 春美	1		10	4	7				
寺島 昭 (西上尾BC) 飯塚 千恵子 (株父フェニックス)	3	10		8	5				
菅井 誠 (フレームショット) 福島 礼子 (御殿場BT)	6	4	8		2				
浪岡 久志 (土曜会(65)) 設楽 美代子 (株父クラブ(65))	9	7	5	2					

50歳以上男子ダブルス	村本 村	本本 本	瀬戸 塚	澤塚 勝	磯山 山	加藤 林	丸山 石塚	勝敗	順位
村本 義昭 (number) 村本 正俊		1	3	6	9				
濹澤 武雄 (チームふっちゃん) 戸塚 力	1		10	4	7				
磯 泰晴 (TAKEHIRA) 勝山 慎一郎	3	10		8	5				
加藤 博 (緑BC) 林 隆史 (SHAKE)	6	4	8		2				
丸山 光晴 (パドリング(55)) 石塚 光夫	9	7	5	2					

60歳以上男子ダブルス	小田切 千	長谷部 石	永石 永	瀬井 井	外川 川	酒井 井	勝敗	順位
小田切 孝訓 (風林火山) 千野 晃		1	3	6	9			
長谷部 孝一 (出羽パドミントンクラブ) 石田 勝	1		10	4	7			
永瀬 康生 (都筑) 石井 泉満 (EAST)	3	10		8	5			
外川 仙造 (河口湖BS) 菅井 誠 (フレームショット)	6	4	8		2			
酒井 昌男 (三つ葉) 佐藤 衛	9	7	5	2				

フジ ヨネックス シニアオープン

令和2年11月21日 彩の国くまがやドーム

65歳以上男子ダブルス Aブロック	松井 菊池	佐野 足利	間宮 森	宮井 勝敗	順位
松井 秋男 (和光クラブ (70)) 菊池 泰次郎		1	3		
佐野 稔 (みだどりーむ) 足利 英之	1		2		
間宮 吉樹 (SSBC (70)) 森井 泰博	3	2			

65歳以上男子ダブルス Bブロック	森内 田	山高 村橋	浪岡 森	岡泉 勝敗	順位
森 芳章 (鎌倉ラグーン) 内田 時彦		1	3		
山村 徳太郎 (個人) 高橋 栄一 (個人)	1		2		
浪岡 久志 (昭島市) 森泉 康俊 (武蔵野市)	3	2			

65歳以上男子ダブルス 決勝トーナメント

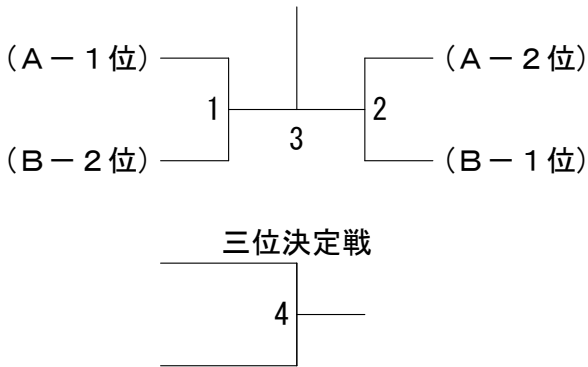

50歳以上女子ダブルス Aブロック	上田 川	一丹 條羽	藤井 武政	野山 口越	勝敗	順位
上田 彰子 (AKBC) 川 俊恵		1	3	5		
一條 千秋 (一般) 丹羽 幸子	1		6	4		
藤井 厚子 (熊谷くまっち) 武政 純代	3	6		2		
野口 留美子 (number) 山越 元子	5	4	2			

50歳以上女子ダブルス Bブロック	塚本 春名	桑名 本	竹山 大橋	渡内 辺藤	勝敗	順位
塚本 敬子 (チョコフォンデュ) 春名 亜紀子		1	3	5		
桑名 祐子 (杉並アイリス) 松本 有実 (白菊)	1		6	4		
竹山 美智代 (きんぴら) 大橋 真奈美	3	6		2		
渡内 悦子 (ティンカーベル) 内藤 弥生 (相模原ひまわり)	5	4	2			

50歳以上女子ダブルス Cブロック	中塚 宇都宮	石井 酒	井山 本	勝敗	順位
中塚 雪江 (浦和あすなろ) 宇都宮 綾子 (大宮ラピス)		1	3		
石井 由美子 (ばるンテ!?) 酒井 和代 (YBC茅ヶ崎)	1		2		
井山 登司子 (TKG) 山本 泉	3	2			

50歳以上女子ダブルス 決勝トーナメント

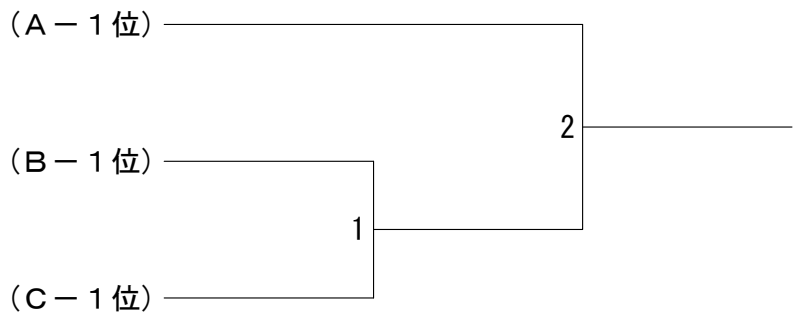

フジ ヨネックス シニアオープン

令和2年11月21日 彩の国くまがやドーム

55歳以上女子ダブルス Aブロック	上田 多	田霧 秦	小生 菊	林池 勝	敗	順位
上田 晴世 (白菊) 多田 慶子 (府中市)		1	3			
秦 昌子 (ふたばクラブ) 霧生 教子 (桜花)	1		2			
小林 志磨 (おれんじ) 菊池 裕子	3	2				

55歳以上女子ダブルス Bブロック	磯北 林	田富 中	和福 田	勝島 敗	順位
磯 昌代 (所沢木曜会) 北林 真弓 (川口フェローズ)		1	3		
田中 好美 (ティンカーベル) 富樫 晴美 (座間パピオン)	1		2		
和田 聡子 (御殿場BT) 福島 礼子	3	2			

55歳以上女子ダブルス Cブロック	丸井 高	井橋 田	蒲池 端	宮村 本	田勝 敗	順位
丸井 はるみ (どんぐり) 高橋 祐美子 (みどり会)		1	3			
蒲池 悦子 (浦和あすなろ) 田端 薫 (吹上コスモ)	1		2			
宮本 真理子 (緑町クラブ) 村田 真紀 (狛江ビッグ)	3	2				

55歳以上女子ダブルス 決勝トーナメント

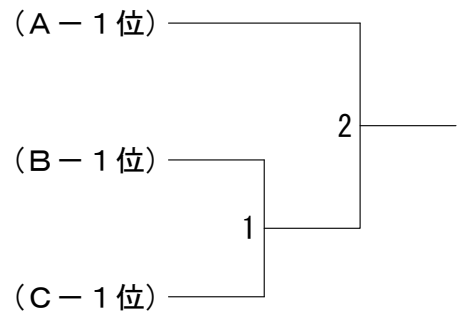

60歳以上女子ダブルス	今上 津	岩大 野	田窪 矢	倉代 今	久枝 勝	久瀬 敗	順位
今津 裕美 (よのつくす) 上田 佳代子 (やよい)		1	3	5			
岩野 美智子 (西葛西レディース) 大窪 智子	1		6	4			
田倉 テイ子 (府中クラブ(65)) 矢代 信子 (若草会(65))	3	6		2			
今枝 令子 (レインボー) 久瀬 郁恵 (ユーパー)	5	4	2				

フジ ネットス シニアオープン 令和2年1月22日

	1コート	2コート	3コート	4コート	5コート	6コート	7コート	8コート	9コート	10コート	11コート	12コート	13コート	14コート	15コート	
09:30 対戦者 1	45WD-A-1 小沼・高科 (レインボー) 番場・菅野 (E S 早稲田・やよいクラブ)	45WD-B-1 一條・松村 (ブルー・バード) 川西・中村 (ちがさき)	45WD-C-1 齋藤・香西 (フリー・はまなん) 西村・若林 (大宮テニス・東大和市)	45WD-D-1 赤澤・中附 (ばるアテ！?) 石田・奥本 (サンバルス)	45WD-E-1 小川・上山 (坂戸プレシヤス・羽生友道)	30MD-A-1 藤田・岸 (ラケットショップフジ)	30MD-A-2 永田・安西 (NEXT・ラケットショップフジ)	30MD-B-1 小川・川嶋 (リール・千葉県庁)	40MD-1 碓井・浜野 (埼玉48) 赤澤・高嶋 (RandomHearts)	40MD-2 本田・鈴木 (鷹羽会)	45MD-A-1 千田・榎本 (埼玉・東京) 小川・及川 (無所属・や組)	45MD-A-2 三浦・酒井 (西東京市) 田島・姜 (マゴロ)	45MD-B-1 服部・小久保 (埼玉48) 梅川・瀬戸 (オーバルクラブ 三喜台(バドミントンクラブ))	45MD-C-1 濱路・和久井 (埼玉48) 奥村・西村 (一般)	45MD-D-1 西田・高橋 (埼玉48) 山下・橋本 (福川シヤトル)	
10:00 対戦者 2	30WD-A-1 横関・村山 (YONEX・ラケットショップフジ)	30WD-A-2 岡崎・川原 (Ties・LUCKY)	30WD-B-1 加藤・板垣 (ぶたミント)	40WD-A-1 森川・福田 (大宮ヘアピン)	40WD-B-1 佐藤・橋村 (西東京市) 西野・中山 (E a s t)	40WD-C-1 柴田・小原 (東村山市・西東京市)	35MD-1 中岡・橋村 (一般)	35MD-2 松田・道上 (ラケットショップフジ)	45WD-A-2 番場・菅野 (E S 早稲田・やよいクラブ)	45WD-B-2 川西・中村 (ちがさき)	45WD-C-2 西村・若林 (大宮テニス・東大和市)	45WD-D-2 石田・奥本 (サンバルス)	45WD-E-2 塩見・寛村 (タートル・フリー)	30MD-A-3 藤田・岸 (ラケットショップフジ)	30MD-A-4 熊倉・堀井 (LUCKY・湘南BCS)	
10:30 対戦者 3	30MD-B-2 井上・高橋 (B C 千葉)	40MD-3 碓井・浜野 (埼玉48)	40MD-4 赤澤・高嶋 (RandomHearts)	45MD-A-3 千田・榎本 (埼玉・東京)	45MD-A-4 小川・及川 (無所属・や組)	45MD-B-2 梅川・瀬戸 (オーバルクラブ 三喜台(バドミントンクラブ))	45MD-C-2 奥村・西村 (一般)	45MD-D-2 山下・橋本 (福川シヤトル)	30WD-A-3 横関・村山 (YONEX・ラケットショップフジ)	30WD-A-4 高橋・小原 (一般)	30WD-B-2 宮崎・松田 (アクトビ (35))	40WD-A-2 尾田・三浦 (一般)	40WD-B-2 田野・中山 (E a s t)	40WD-C-2 石井・小林 (入間市・ふじみ野ナイス)	35MD-3 中岡・橋村 (一般)	
11:00 対戦者 4	35MD-4 高井・新垣 (多摩市)	45WD-A-3 小沼・高科 (レインボー)	45WD-B-3 一條・松村 (ブルー・バード)	45WD-C-3 齋藤・香西 (フリー・はまなん)	45WD-D-3 赤澤・中附 (ばるアテ！?)	45WD-E-3 小川・上山 (坂戸プレシヤス・羽生友道)	30MD-A-5 藤田・岸 (ラケットショップフジ)	30MD-B-3 熊倉・堀井 (LUCKY・湘南BCS)	40MD-5 武丸・徳井 (松村組)	40MD-6 碓井・浜野 (埼玉48)	40MD-7 千田・榎本 (埼玉・東京)	45MD-A-5 千田・榎本 (埼玉・東京)	45MD-B-3 小川・及川 (無所属・や組)	45MD-C-3 服部・小久保 (埼玉48)	45MD-C-3 濱路・和久井 (西東京市・足立区)	
11:30 対戦者 5	45MD-D-3 西田・高橋 (埼玉48)	45WD-1	30WD-A-5 横関・村山 (YONEX・ラケットショップフジ)	30WD-A-6 高橋・小原 (一般)	30WD-B-3 加藤・板垣 (ぶたミント)	40WD-A-3 森川・福田 (大宮ヘアピン)	40WD-B-3 佐藤・橋村 (西東京市)	35MD-5 中岡・橋村 (一般)	35MD-6 島田・西田 (埼玉県)	30MD-1	30MD-2	40MD-9 碓井・浜野 (埼玉48)	40MD-10 赤澤・高嶋 (RandomHearts)			
12:00 対戦者 6	45WD-2	45MD-2	45MD-2	30WD-1	30WD-2	40WD-1	30MD-決勝	30MD-三決	40MD-9 碓井・浜野 (埼玉48)	40MD-10 赤澤・高嶋 (RandomHearts)						
12:30 対戦者 7	45MD-決勝	45MD-三決	30WD-決勝	30WD-三決	40WD-決勝	45WD-決勝	45WD-三決									
13:30 対戦者 8	40WS-A-1 深澤麻由美 (鉄筋コクリート)	40WS-B-1 西羅直子 (C L U B K 2)	30MS-A-1 井上裕也 (品川スロウズ)	30MS-B-1 岸裕一 (ラケットショップフジ)	30MS-C-1 川嶋太郎 (川嶋太郎)	35MS-A-1 藤野紘史 (T. O. W i v e r)	35MS-B-1 小林敦 (千葉県庁)	35MS-C-1 牛島俊和 (丸の内)	40MS-A-1 稲川敏規 (大宮BC)	40MS-A-2 李維涛 (一般)	40MS-B-1 徳井清仁 (松村組)	40MS-B-2 血谷武 (おのH e y)	45MS-A-1 花戸俊介 (チーム江東)	45MS-B-1 宮内章 (毛利)	45MS-C-1 大田頼次 (三田バード)	
14:00 対戦者 9	45WS-A-1 鈴木綾子 (和光クラブ)	45WS-A-2 小川久未子 (ビーキューブ)	45WS-B-1 山下真由美 (A R B)	30XD-A-1 中西・荒銘 (埼玉県・ヨネックス)	30XD-B-1 高橋・吉田 (B C ちがさき・千葉県)	35XD-A-1 生井・横関 (ラケットショップフジ)	35XD-B-1 佐藤・佐藤 (一般)	35XD-C-1 多田・多田 (フェリス)	40XD-A-1 濱路・小沼 (神奈川・レインボー)	40XD-B-1 山口・柴田 (国分寺市・東村山市)	40XD-C-1 鈴木・関口 (鷹羽会)	45XD-A-1 千田・高科 (V. I. P.・レインボー)	45XD-B-1 上水流・菊地 (一般)	45XD-C-1 榎本・沼田 (東京都・神奈川県)	40WS-A-2 鈴木理子 (やまさん)	
14:30 対戦者 10	40WS-B-2 伊豆香織 (目黒)	30MS-A-2 森英一 (K O _ K i n g)	30MS-B-2 田畑克敏 (品川スロウズ)	30MS-C-2 山田祐也 (D A S H !)	35MS-A-2 吉田昌弘 (品川スロウズ)	35MS-B-2 田村勇祐 (福岡BC)	35MS-C-2 永田透 (NEXT)	40MS-A-3 福川敏規 (大宮BC)	40MS-A-4 岩淵和久 (東久留米市)	40MS-B-3 徳井清仁 (松村組)	40MS-B-4 金澤善明 (WideSwing)	45MS-A-2 森本俊彦 (TEF)	45MS-B-2 嵐田吉朗 (目黒)	45MS-C-2 曾宮俊展 (SOB)	45WS-A-3 鈴木綾子 (和光クラブ)	
15:00 対戦者 11	45WS-A-4 高橋まゆみ (三田バード)	45WS-B-2 高橋香 (三田バード)	30XD-A-2 熊倉・川原 (L U C K Y)	30XD-B-2 藤田・村山 (ラケットショップフジ)	30XD-C-2 本田・金丸 (鷹羽会)	35XD-A-2 浜野・吉澤 (埼玉48)	35XD-B-2 上野・中村 (湘南B. C. S)	40XD-A-2 三瓶・飯田 (埼玉48)	40XD-B-2 尾形・田邊 (トッキキ)	40XD-C-2 高橋・小原 (東村山市・西東京市)	45XD-A-2 高橋・竹中 (ラポール)	45XD-B-2 中上・星野 (おえき野)	45XD-C-2 三浦・西村 (Z E R O N E)	40WS-A-3 深澤麻由美 (鉄筋コクリート)	40WS-B-3 西羅直子 (C L U B K 2)	
15:30 対戦者 12	30MS-A-3 井上裕也 (B C 千葉)	30MS-B-3 岸裕一 (ラケットショップフジ)	30MS-C-3 小林敦 (千葉県庁)	35MS-A-3 小川・阿部 (L U C K Y)	35MS-B-3 小川・阿部 (L U C K Y)	35MS-C-3 牛島俊和 (チーム金子)	40MS-A-4 稲川敏規 (大宮BC)	40MS-A-6 岩淵和久 (東久留米市)	40MS-B-3 徳井清仁 (松村組)	40MS-B-6 金澤善明 (WideSwing)	45MS-A-3 花戸俊介 (チーム江東)	45MS-B-3 宮内章 (毛利)	45MS-C-3 大田頼次 (三田バード)	45WS-A-5 高橋まゆみ (和光クラブ)	45WS-A-6 鈴木綾子 (三田バード)	
16:00 対戦者 13	45WS-B-3 山下真由美 (A R B)	30XD-A-3 中西・荒銘 (埼玉県・ヨネックス)	30XD-B-3 高橋・吉田 (B C ちがさき・千葉県)	30XD-C-3 生井・横関 (ラケットショップフジ YONEX)	35XD-A-3 佐藤・佐藤 (一般)	35XD-B-3 多田・多田 (チーム金子)	40XD-A-3 濱路・小沼 (神奈川・レインボー)	40XD-B-3 山口・柴田 (国分寺市・東村山市)	40XD-C-3 鈴木・関口 (鷹羽会)	45XD-A-3 千田・高科 (V. I. P.・レインボー)	45XD-B-3 上水流・菊地 (一般)	45XD-C-3 榎本・沼田 (東京都・神奈川県)	40WS-1	40WS-2	40WS-3	
16:30 対戦者 14	30MS-1	35MS-1	40MS-1	40MS-2	45MS-1	45WS-1	45WS-2	30XD-1	35XD-1	35XD-2	40XD-1	45XD-1	30MS-決勝			
17:00 対戦者 15	35MS-決勝	40MS-決勝	40MS-三決	45MS-決勝	45WS-決勝	45WS-三決	30XD-決勝	35XD-決勝	35XD-三決	40XD-決勝	45XD-決勝					

フジ ヨネックス シニアオープン

令和2年11月22日 彩の国くまがやドーム

30歳以上男子シングルス Aブロック	井上	森	上原	勝敗	順位
井上 裕也 (BC千葉)		1	3		
森 英一 (KO_King)	1		2		
上原 賢介 (シングルス)	3	2			

30歳以上男子シングルス Bブロック	岸	田畑	伊藤	勝敗	順位
岸 裕一 (ラケットショップフジ)		1	3		
田畑 克敏 (品川スワローズ)	1		2		
伊藤 彰朗 (ハチキュー会)	3	2			

30歳以上男子シングルス Cブロック	川嶋	山田	松平	勝敗	順位
川嶋 太郎 (千葉県庁)		1	3		
山田 祐也 (DASH!)	1		2		
松平 裕一郎 (シングルス)	3	2			

30歳以上男子シングルス 決勝トーナメント

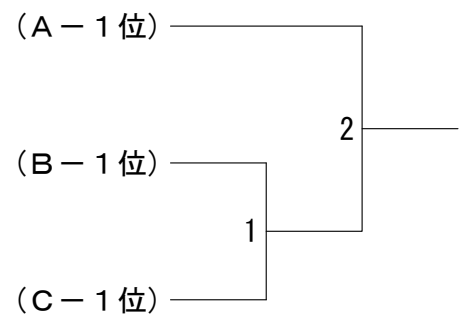

35歳以上男子シングルス Aブロック	藤野	吉田	大塚	勝敗	順位
藤野 紘史 (T.O.Wiver)		1	3		
吉田 昌弘 (カワトン)	1		2		
大塚 康輔 (川越ジュニア)	3	2			

35歳以上男子シングルス Bブロック	小林	田村	伊藤	勝敗	順位
小林 敦 (チーム金子)		1	3		
田村 勇祐 (稲荷BC)	1		2		
伊藤 修次 (アクティブ)	3	2			

35歳以上男子シングルス 決勝トーナメント

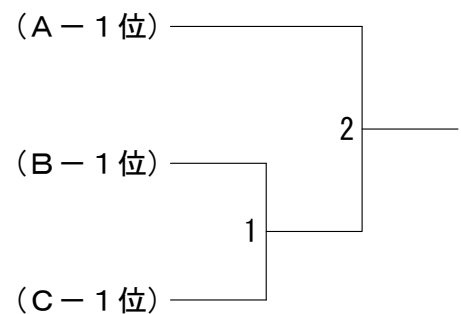

35歳以上男子シングルス Cブロック	牛島	永田	武丸	勝敗	順位
牛島 俊和 (チーム金子)		1	3		
永田 透 (NEXT)	1		2		
武丸 真人 (松村組)	3	2			

フジ ヨネックス シニアオープン

令和2年11月22日 彩の国くまがやドーム

40歳以上男子シングルス Aブロック	稲川	岩 渕	李	片 桐	勝 敗	順 位
稲川 敏規 (大宮BC)		1	3	5		
岩 渕 和久 (東久留米市)	1		6	4		
李 維 涛 (一 般)	3	6		2		
片桐 智樹 (LABC)	5	4	2			

40歳以上男子シングルス Bブロック	徳井	金 澤	皿 谷	吉 長	勝 敗	順 位
徳井 清仁 (松村組)		1	3	5		
金澤 善明 (WideSwing)	1		6	4		
皿 谷 武 (おのHey)	3	6		2		
吉 長 鵬 (ソレイユBC)	5	4	2			

40歳以上男子シングルス 決勝トーナメント

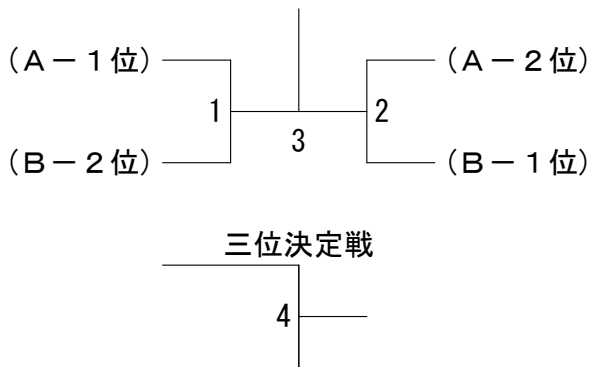

45歳以上男子シングルス Aブロック	花 戸	森 本	蓮 池	勝 敗	順 位
花戸 俊介 (チーム江東)		1	3		
森本 俊彦 (TEF)	1		2		
蓮池 秀樹 (brush-up)	3	2			

45歳以上男子シングルス Bブロック	宮 内	嵐 田	小野崎	勝 敗	順 位
宮内 章 (毛利)		1	3		
嵐田 吉朗 (目黒)	1		2		
小野崎 忍 (小平市)	3	2			

45歳以上男子シングルス Cブロック	大 田	曾 宮	加 藤	勝 敗	順 位
大田 頼次 (三田バード)		1	3		
曾宮 鋭展 (SOB)	1		2		
加藤 昌明 (新座市)	3	2			

45歳以上男子シングルス 決勝トーナメント

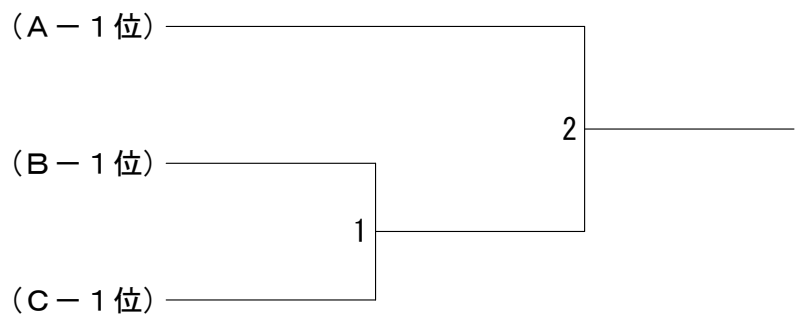

フジ ヨネックス シニアオープン

令和2年11月22日 彩の国くまがやドーム

40歳以上女子シングルス Aブロック	深澤	鈴木	河合	勝敗	順位
深澤 麻由美 (鉄筋コンクリート)		1	3		
鈴木 理子 (PHOENIX愛知)	1		2		
河合 愛子 (DASH! (35))	3	2			

40歳以上女子シングルス Bブロック	西羅	伊豆	吉田	勝敗	順位
西羅 直子 (CLUB K2)		1	3		
伊豆 香織 (目黒)	1		2		
吉田 智美 (カワトン (35))	3	2			

40歳以上女子シングルス 決勝トーナメント

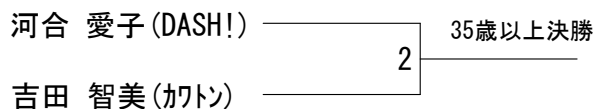
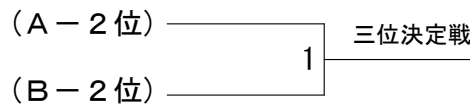

45歳以上女子シングルス Aブロック	鈴木	高橋	小川	佐藤	勝敗	順位
鈴木 綾子 (和光クラブ)		1	3	5		
高橋 まゆみ (三田バード)	1		6	4		
小川 久未子 (ピーキューブ)	3	6		2		
佐藤 由紀代 (西東京市)	5	4	2			

45歳以上女子シングルス Bブロック	山下	高橋	藤森	勝敗	順位
山下 真由美 (ARB)		1	3		
高橋 香 (一般)	1		2		
藤森 美恵 (BLC)	3	2			

45歳以上女子シングルス 決勝トーナメント

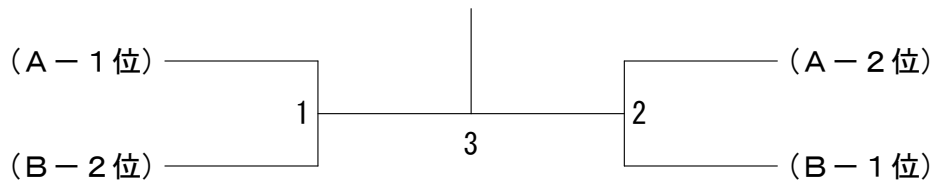

三位決定戦

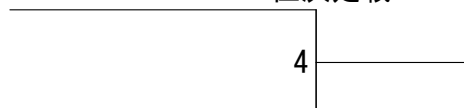

フジ ヨネックス シニアオープン

令和2年11月22日 彩の国くまがやドーム

30歳以上混合ダブルス Aブロック	中 荒	西 館	熊 川	倉 原	堀 岡	井 崎	勝 敗	順 位
中西 洋介 (埼玉県) 荒館 千秋 (ヨネックス)			1		3			
熊倉 佑 川原 あず沙 (LUCKY)	1				2			
堀井 翼 (湘南BCS) 岡崎 真奈美 (Ties)	3		2					

30歳以上混合ダブルス Bブロック	高 吉	橋 田	藤 村	田 山	小 阿	口 部	勝 敗	順 位
高橋 且磨 (BCちば) 吉田 瑠子 (千葉県)				1		3		
藤田 真生 (ラケットショップフジ) 村山 祐美	1					2		
小口 利也 (リーブル) 阿部 千鶴香	3		2					

30歳以上混合ダブルス Cブロック	生 横	井 関	本 金	田 丸	飯 中	塚 村	勝 敗	順 位
生井 佑介 (ラケットショップフジ) 横関 彩 (YONEX)				1		3		
本田 光太郎 (鷹羽会) 金丸 亜紀子	1					2		
飯塚 一平 (ピースふあいぶる) 中村 志のぶ	3		2					

30歳以上混合ダブルス 決勝トーナメント

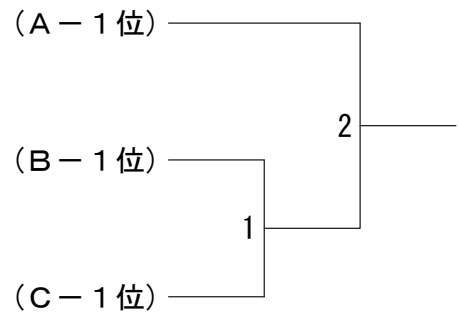

35歳以上混合ダブルス Aブロック	佐 佐	藤 藤	浜 吉	野 澤	服 山	部 田	勝 敗	順 位
佐藤 憲策 (一般) 佐藤 美帆子				1		3		
浜野 友宏 (埼玉48) 吉澤 美幸	1					2		
服部 久雄 (埼玉48) 山田 由紀	3		2					

35歳以上混合ダブルス Bブロック	多 多	田 田	上 中	野 村	西 松	田 村	勝 敗	順 位
多田 崇史 (チェルシー) 多田 寛子				1		3		
上野 悟史 (湘南B.C.S) 中村 翔子	1					2		
西田 慎一 (埼玉48) 松村 めぐみ	3		2					

35歳以上混合ダブルス 決勝トーナメント

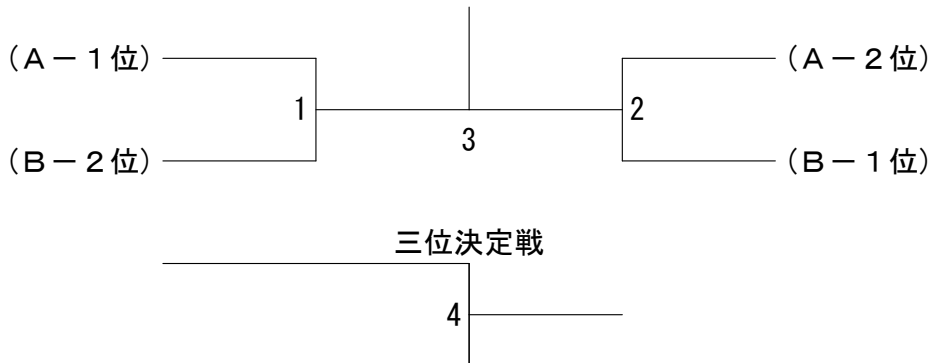

フジ ヨネックス シニアオープン

令和2年11月22日 彩の国くまがやドーム

40歳以上混合ダブルス Aブロック	濱路 小沼	三瓶 飯田	田島 永井	勝敗	順位
濱路 圭 (神奈川県) 小沼 尚子 (レインボー)		1	3		
三瓶 光紀 (越谷市) 飯田 真依	1		2		
田島 智明 (マグロ) 永井 聡実	3	2			

40歳以上混合ダブルス Bブロック	山口 柴	尾形 田邊	杉浦 大塚	勝敗	順位
山口 英一 (国分寺市) 柴田 真理子 (東村山市)		1	3		
尾形 朋也 (トッキキ) 田邊 千佳子	1		2		
杉浦 学 (PIERO) 大塚 ユミ	3	2			

40歳以上混合ダブルス Cブロック	鈴木 関	木口 高小	橋原 姜全	勝敗	順位
鈴木 良太 (鳶羽会) 関口 啓子		1	3		
高橋 俊成 (東村山市) 小原 知子 (西東京市)	1		2		
姜 日黙 (マグロ) 全 善敬	3	2			

40歳以上混合ダブルス 決勝トーナメント

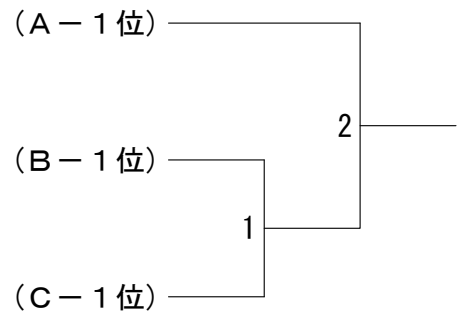

45歳以上混合ダブルス Aブロック	千田 高科	高橋 竹中	三浦 大宮	勝敗	順位
千田 実 (V. I. P.) 高科 庸子 (レインボー)		1	3		
高橋 健治 (ラブオール) 竹中 和枝	1		2		
三浦 浩 (瀧川パドミントンクラブ) 大宮 伸世	3	2			

45歳以上混合ダブルス Bブロック	上水流 菊地	中上 星野	酒井 若林	勝敗	順位
上水流 永滉 (一般) 菊地 真理子		1	3		
中上 雄史 (もえぎ野) 星野 和子	1		2		
酒井 裕史 (西東京市) 若林 麻紀 (東大和市)	3	2			

45歳以上混合ダブルス Cブロック	榎本 沼田	三浦 西村	中村 土橋	勝敗	順位
榎本 堅一 (東京都) 沼田 淳子 (神奈川県)		1	3		
三浦 学 (ZERONE) 西村 美香	1		2		
中村 俊也 (チーム江東) 土橋 朝生	3	2			

45歳以上混合ダブルス 決勝トーナメント

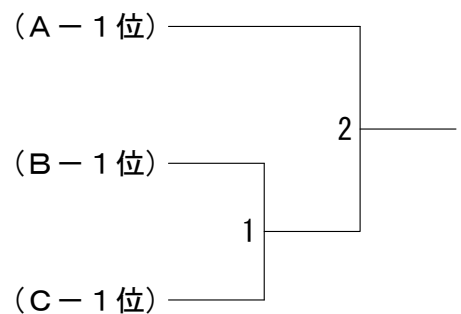

フジ ヨネックス シニアオープン

令和2年11月22日 彩の国くまがやドーム

30歳以上男子ダブルス Aブロック	藤 田 岸	熊 倉 堀	永 井 安	田 西	須賀野 友 竹	勝 敗	順 位
藤田 真生 (ラケットショップフジ) 岸 裕一		1	3	5			
熊倉 佑 (LUCKY) 堀井 翼 (湘南BCS)	1		6	4			
永田 透 (NEXT) 安西 麻澄 (ラケットショップフジ)	3	6		2			
須賀野 翔 (ぶたミントン) 友竹 勝太	5	4	2				

30歳以上男子ダブルス Bブロック	小 川 口 嶋	井 上 高	今 井 生	井 井	勝 敗	順 位
小口 利也 (リーブル) 川嶋 太郎 (千葉県庁)		1	3			
井上 裕也 高橋 且磨 (BC千葉)	1		2			
今井 周平 (ラケットショップフジ) 生井 佑介	3	2				

30歳以上男子ダブルス 決勝トーナメント

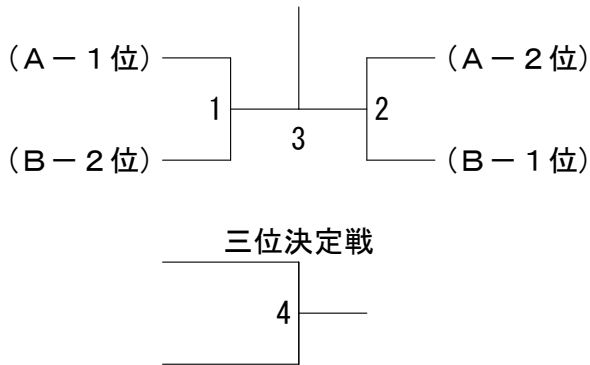

35歳以上男子ダブルス	中 岡 橋	岡 村	高 新	井 垣	松 道	田 上	島 西	田 田	勝 敗	順 位
中岡 晃啓 (一般) 橋村 竜彦			1	3	5					
高井 伸 (多摩市) 新垣 真太	1			6	4					
松田 靖貴 (ラケットショップフジ) 道上 秀俊	3	6			2					
島田 寛之 (埼玉県) 西田 優貴	5	4	2							

40歳以上男子ダブルス	碓 井 赤 澤 武 丸 本 田 三 瓶	浜 野 高 嶋 德 丸 鈴 木 三 瓶	勝 敗	順 位			
碓井 徳近 (埼玉48) 浜野 友宏		1	3	6	9		
赤澤 功 (Random Hearts) 高嶋 真悟	1		10	4	7		
武丸 真人 (松村組) 徳井 清仁	3	10		8	5		
本田 光太郎 (鷹羽会) 鈴木 良太	6	4	8		2		
三瓶 光紀 (さいたま市) 三浦 学 (北本市)	9	7	5	2			

フジ ヨネックス シニアオープン

令和2年11月22日 彩の国くまがやドーム

45歳以上男子ダブルス Aブロック	千 榎	田 本	小 及	川 川	三 酒	浦 井	田 島	勝 敗	順 位
千田 実 (埼玉) 榎本 堅一 (東京)			1		3		5		
小川 洋之 (無所属) 及川 利行 (や組)	1				6		4		
三浦 猛 (西東京市) 酒井 裕史	3		6				2		
田島 智明 (マグロ) 姜 日黙	5		4		2				

45歳以上男子ダブルス Bブロック	服 部 小久保	梅 瀬	川 戸	山 高	口 橋	勝 敗	順 位
服部 久雄 (埼玉48) 小久保 武			1		3		
梅川 修 (オールドラック) 瀬戸 健一 (三詔バドミントンクラブ)	1				2		
山口 英一 (国分寺市) 高橋 俊成 (東村山市)	3		2				

45歳以上男子ダブルス Cブロック	濱 和久井	路 西	奥 村	村 青	佐 藤	藤 木	勝 敗	順 位
濱路 圭 (横浜市役所) 和久井 伸一 (瀧FlyingShuttlers)			1		3			
奥村 敦 (一般) 西村 直也	1				2			
佐藤 隆昭 (西東京市) 青木 勇児 (足立区)	3		2					

45歳以上男子ダブルス Dブロック	西 高	田 橋	山 橋	下 本	松 江	岡 頭	勝 敗	順 位
西田 慎一 (埼玉48) 高橋 和彦			1		3			
山下 智弘 (桶川シャトル) 橋本 淳一	1				2			
松岡 利幸 (アンリツ) 江頭 吾郎 (富士ゼロックス)	3		2					

45歳以上男子ダブルス 決勝トーナメント

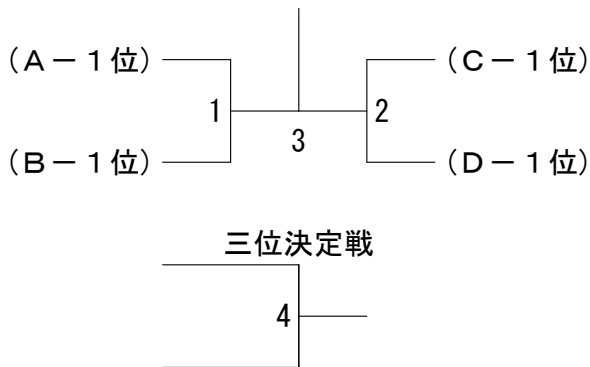

30歳以上女子ダブルス Aブロック	横 村	関 山	高 小	橋 原	岡 川	崎 原	齋 吉	藤 田	勝 敗	順 位
横関 彩 (YONEX) 村山 祐美 (ラケットショップフジ)			1		3		5			
高橋 香 (一般) 小原 美幸	1				6		4			
岡崎 真奈美 (Ties) 川原 あず沙 (LUCKY)	3		6				2			
齋藤 美希子 (千葉県) 吉田 瑠子	5		4		2					

30歳以上女子ダブルス 決勝トーナメント

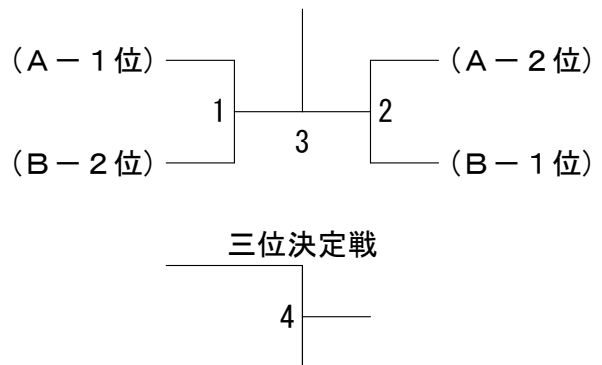

30歳以上女子ダブルス Bブロック	加 板	藤 垣	宮 松	崎 田	矢 野	野 大日方	勝 敗	順 位
加藤 理映 (ぶたミントン) 板垣 成美			1		3			
宮崎 裕子 (アクティブ(35)) 松田 寿美恵	1				2			
矢野 智恵美 (東京都) 大日方 美弥子	3		2					

フジ ヨネックス シニアオープン

令和2年11月22日 彩の国くまがやドーム

40歳以上女子ダブルス Aブロック	森福	川田	守竹	尾内	渡邊	邊邊	勝敗	順位
森川 純子 (大宮ヘアピン) 福田 典子			1		3			
守尾 麻沙子 (一般) 竹内 郁	1				2			
渡邊 純子 (白菊) 渡邊 亜由美	3		2					

40歳以上女子ダブルス Bブロック	佐橋	藤村	田中	野山	西船	羅山	勝敗	順位
佐藤 由紀代 (西東京市) 橋村 陽子				1		3		
田野 加奈子 (East) 中山 尚美	1					2		
西羅 直子 (CLUB K2) 船山 純子 (upup)	3		2					

40歳以上女子ダブルス Cブロック	柴小	田原	石小	井林	五十嵐	佐々木	勝敗	順位
柴田 真理子 (東村山市) 小原 知子 (西東京市)				1		3		
石井 裕子 (入間市) 小林 和子 (ふじみ野ナイス)	1					2		
五十嵐 秀美 (レインボー) 佐々木 弘子 (B'z)	3		2					

40歳以上女子ダブルス 決勝トーナメント

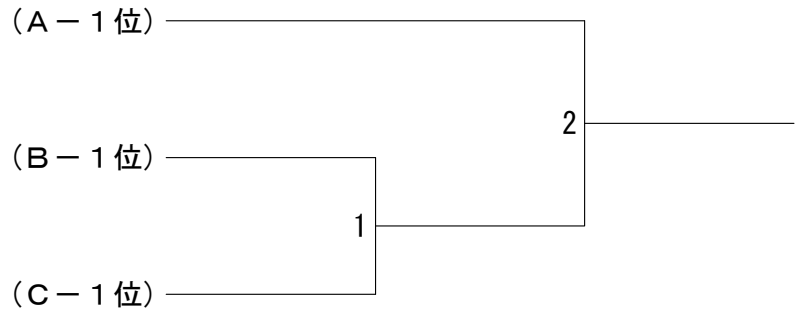

フジ ヨネックス シニアオープン

令和2年11月22日 彩の国くまがやドーム

45歳以上女子ダブルス Aブロック	小高	沼科	番管	場野	相足	宮助	勝敗	順位
小沼 尚子 (レインボー) 高科 庸子			1		3			
番場 三重子 (ES早稲田) 菅野 美紀子 (やよいクラブ)	1				2			
相宮 多重子 (府中クラブ) 足助 祥子 (白菊)	3		2					

45歳以上女子ダブルス Bブロック	一條	川中	西村	榎田	井中	勝敗	順位
一條 千秋 (ブルーバード) 松村 めぐみ			1		3		
川西 秀美 (ちがさき) 中村 尚子	1				2		
榎井 恵美 (克蘭チ) 田中 亜希子	3		2				

45歳以上女子ダブルス Cブロック	齋香	藤西	西若	村林	高沼	橋田	勝敗	順位
齋藤 美恵子 (フリー) 香西 幸香 (はまなん)				1		3		
西村 美香 (大宮ラピス) 若林 麻紀 (東大和市)	1					2		
高橋 恵美 (埼玉) 沼田 淳子 (神奈川)	3			2				

45歳以上女子ダブルス Dブロック	赤中	澤附	石奥	田本	山吉	田澤	勝敗	順位
赤澤 友紀 (ぼるブンテ!?) 中附 友美				1		3		
石田 かつみ (サンパルス) 奥本 理子	1					2		
山田 由紀 (ブルーバード) 吉澤 美幸	3			2				

45歳以上女子ダブルス Eブロック	小上	川山	塩覧	見村	尾三	田浦	勝敗	順位
小川 千冬 (坂戸プレシャス) 上山 美奈 (羽生友遊)				1		3		
塩見 紀子 (タートル) 覧村 陽子 (フリー)	1					2		
尾田 勝美 (East) 三浦 真由美	3			2				

45歳以上女子ダブルス 決勝トーナメント

