

## 大会役員

※は兼務

大会会長	長村 敏明						
副会長	佐藤 和彦	巖 節子					
理事長	山城 譲治						
副理事長	荒木 康伸	脊黒 勝也					
総務部長	脊黒 勝也※						
部員	巖 節子※	大向マキ子	有馬 春美	山口佳世子	中澤 悦子※		
(渉外担当)	田後美代子	花岡久仁子※	向林真理子				
強化部長	宮田 洋人						
普及育成部長	中澤 悦子						
副部長	光永 暢宏						
部員	笹本 英穂						
会計部長	飯田 公男						
部員	志村 桂子	佐藤 陽子	小川裕見子				
レディース部長	関 節子						
競技部長	荒木 康伸※						
副部長	久保田千鶴						
部員	飯田 公男※	花岡 嗣夫	三澤 忠輝	松尾 雄二	花岡真理子	今泉須美子	
	高橋 秀和	高橋 奈穂	宮田 洋人※	宮井 能浩	加藤恵美子	村井 亮太	
審判部長	花岡久仁子						
部員	篠原まさ子	佐野 うさ					

## 競技上・審判上の注意

### 【競技上の注意】

1. 選手はコールに従い、コートに速やかに集合して下さい。
2. 試合のコールから5分以上経過してコートに入らない場合は「棄権」となります（試合のアナウンスに注意して下さい）。
3. 進行状況により、試合開始時刻及びコートを変更する場合がありますので予めご了承願います。
4. 試合が連続する場合、原則として15分程度を空き時間とします。
5. 事故による応急処置は致しますが、その後の責任は参加者の負担とします。怪我などのないように準備体操等を各自しっかりと行って下さい。

### 【審判上の注意】

1. 公益財団法人日本バドミントン協会現行の競技規則及び公認審判員規程ならびに本大会運営規程に準じ行います。
2. 21ポイント3ゲームマッチのラリーポイントで行います。各ゲームの点数は男女3部のみ30点を上限とします（試合の進行状況によりポイントを変更する場合があります）。インターバルは第3ゲームを行う場合の2分間のみとします。
3. 第1試合の審判は本部より指名します。以降の試合については、勝者に線審を、敗者には主審をしていただきます。また手の空いている方はご協力をお願いします。
4. 主審は勝者にサインをしてもらい、得点用紙とシャトルを本部まで持参して下さい。敗者は次の試合の得点用紙を受け取って、主審をして下さい。勝者は次の試合の線審となりますのでコートを離れずに待機して下さい。

### 【試合時の注意事項】

1. インターバル中以外でのアドバイスは禁止します。
2. シャトルがインプレーのとき、コートの外からのいかなる種類のアドバイスも絶対にしないで下さい。
3. 応援はスポーツマンシップに則り、品位のある応援をして下さい。

### 【体育館使用上の注意】

1. 飲食、喫煙は所定の場所で行い、ごみは必ずお持ち帰り下さい。
2. 荷物、貴重品等は各自で管理して下さい。
3. コートサイドでの三脚を使つてのビデオ撮影は、災害時の避難の妨げになりますので禁止とします。

# メインアリーナ タイムテーブル

時間/コート	1	2	3	4	5	6	7	8	9	10	11	12
9:45	男1-A-1	男1-A-2	男1-B-1	男1-B-2	男2-A-1	男2-A-2	男2-B-1	男2-B-2	男2-C-1	男2-C-2	男2-D-1	男2-E-1
	女1-A-1	女1-A-2	女1-B-1	女1-B-2	男2-F-1	男3-1	男3-2	男3-3	男3-4	男3-5	男3-6	男3-7
	壮男1-1	壮男1-2	壮女1-1	壮女1-2	男3-8	男3-9	男3-10	男3-11	男3-12	男3-13	男3-14	男3-15
12:00	男1-A-3	男1-A-4	男1-B-3	男1-B-4	男3-16	壮男2-A-1	壮男2-B-1	女2-A-1	女2-A-2	女2-B-1	女2-C-1	女2-D-1
	女1-A-3	女1-A-4	女1-B-3	女1-B-4	男2-A-3	男2-A-4	男2-B-3	男2-B-4	男2-C-3	男2-C-4	男2-D-2	男2-E-2
	壮男1-3	壮男1-4	壮女1-3	壮女1-4	男2-F-2	男3-17	男3-18	男3-19	男3-20	男3-21	男3-22	男3-23
14:00	男1-A-5	男1-A-6	男1-B-5	男1-B-6	男3-24	壮男2-A-2	壮男2-B-2	女2-A-3	女2-A-4	女2-B-2	女2-C-2	女2-D-2
	女1-A-5	女1-A-6	女1-B-5	女1-B-6	男2-A-5	男2-A-6	男2-B-5	男2-B-6	男2-C-5	男2-C-6	男2-D-3	男2-E-3
	壮男1-5	壮男1-6	壮女1-5	壮女1-6	男2-F-3	男3-25	男3-26	男3-27	男3-28	壮男2-A-3	壮男2-B-3	女2-A-5
16:00	男1-A-7	男1-A-8	男1-B-7	男1-B-8	女2-A-6	女2-B-3	女2-C-3	女2-D-3	男2-1	男2-2	男3-29	男3-30
	女1-A-7	女1-A-8	壮男1-7	壮男1-8	壮男2-1	壮男2-2	女2-1					
	壮女1-7	壮女1-8	男1-A-9	男1-A-10	女2-2	男2-3	男2-4					
16:00	男1-B-9	男1-B-10	女1-A-9	女1-A-10	壮男1-9	壮男1-10	壮女1-9	壮女1-10				
	男1-決勝	女1-決勝	壮男2-決勝	男2-決勝	男3-決勝	女2-決勝						

\* 第一試合目の主審、線審は本部より下記の通り指名いたします。ご協力をお願いいたします。  
 \* コートを変更して試合を行うことがあります。コートには十分ご注意ください。

第1試合 審判	1コート	2コート	3コート	4コート	5コート	6コート	7コート	8コート	9コート	10コート	11コート	12コート
	壮男1-1	壮男1-2	壮女1-1	壮女1-2	男3-8	男3-9	男3-10	男3-11	男3-12	男3-13	男3-14	男3-15
主審	谷口・村上 江東区・足立区	西川・阿波連 オンサイト	斉尾・藤森 AG	中村・堤 調布市	佐藤・鈴木 teamD	佐藤・後藤 リオン・ 八王子協会	会田・会田 FENRIR	森・田中 新扇クラブ	飯田・飯田 一般	中村・石川 狭山台ファミリー	唐川・小沼 小平西高校	新宮・真城 町田高校
線審	磯部・板倉 一般	斎藤・住岸 江東区・品川区	須江・富澤 ふたば・ 八王子市役所	吉中・吉田 B・C駒繁	大川原・渡部 小平西高校	井上・鈴木 小平西高校	城戸・永井 城戸建築	濱中・牛久保 小平西高校	早田・保村 小川高校	熊木・斎藤 フェニックス21	山崎・加藤 テクノスカレッジOB	天野・大内 alamode

## サブアリーナ タイムテーブル

時間/コート	13	14	15	16	17	18
10:00	女3-1	女3-2	女3-3	女3-4	女3-5	女3-6
	女3-7	女3-8	女3-9	女3-10	女3-11	女3-12
	女3-13	女3-14	女3-15	女3-16	女3-17	女3-18
	女3-19	女3-20	女3-21	女3-22	女3-23	女3-24
12:00	女3-25	女3-26	女3-27	女3-28	女3-29	女3-30
	女3-31	女3-32	女3-33	女3-34	女3-35	女3-36
	女3-37	女3-38	女3-39	女3-40	女3-41	女3-42
14:00	女3-43	女3-44	女3-45	女3-46	女3-47	女3-48
	女3-49	女3-50	女3-51	女3-52	女3-53	女3-54
16:00	女3-55	女3-56	女3-57	女3-58	女3-59	女3-60
	女3-61	女3-62	女3-63	女3-64	女3-65	女3-66
	女3-67	女3-68	女3-69	女3-70	女3-71	女3-72
	女3-73	女3-74	女3-75	女3-76	女3-77	女3-78

第1試合 審判	13コート	14コート	15コート	16コート	17コート	18コート
	女3-13	女3-14	女3-15	女3-16	女3-17	女3-18
主審	畑中・貝塚 町田高校	二見・工藤 小平西高校	浅居・小崎 吉祥女子高校	宮田・花村 町田総合高校	金子・木下 甲ノ原クラブ	榎本・佐々木 藤村女子高校
	栗山・藤田 藤村女子高校	塩田・森田 立川市	藤田・亀村 白菊	西田・三ツ木 武蔵野大学千代田高校	遠藤・山中 小平西高校	竹野・永岡 玉川学園

## 第17回 花岡杯 町田オーパングラブルス大会 記録

	優勝	準優勝	3位	3位
男子1部				
男子2部				
男子3部				
男子壮年1部				
男子壮年2部				
女子1部				
女子2部				
女子3部				
女子壮年1部				
女子壮年2部				

\* 第一試合目の主審、線審は本部より上記の通り指名いたします。ご協力をお願いいたします。  
\* コートを変更して試合を行うことがあります。コートには十分ご注意ください。

# 第17回花岡杯町田オープンバドミントンダブルス大会

平成31年3月10日 町田市立総合体育館

男子ダブルス1部 Aブロック	久谷	世合	田中	蓮見	細畑	平澤	勝敗	順位
久世 健人 (T. P. M) 谷合 正行		1	4	6	9			
田中 啓一朗 (たろいちろう) 松井 太朗	1		8	3	5			
蓮見 大智 田澤 秀一 (法政二部)	4	8		10	2			
細畑 幸太 小池 俊徳 (C B C)	6	3	10		7			
平澤 雄太 柏原 光彰 (T. P. M)	9	5	2	7				

男子ダブルス1部 Bブロック	福松	島原	大田	森沼	渡部	田村	村田	荒木	木谷	勝敗	順位
福島 立樹 (a l a m o d e) 松原 滯			1	4	6	9					
大森 千弥 田沼 旅宇 (C B C)	1			8	3	5					
渡部 匠 宮島 啓 (ちーかま)	4	8			10	2					
田村 貴明 町田 佑樹 (T. P. M)	6	3	10			7					
荒木 康伸 (A G) 谷地館 渉 (台東区)	9	5	2	7							

## 男子ダブルス1部 決勝トーナメント

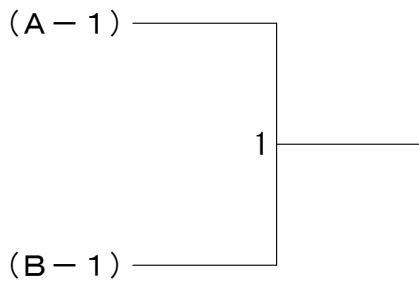

壮年男子ダブルス1部	谷村	口上	磯板	部倉	上野	野木	西川	川波	斎藤	藤岸	勝敗	順位
谷口 泰教 (江東区) 村上 勝 (足立区)			1	3	6	9						
磯部 恭之 板倉 広泰 (一般)	1			10	4	7						
上野 裕明 鈴木 充広 (チームスズキ)	3	10			8	5						
西川 信吾 阿波連 直人 (オンサイト)	6	4	8			2						
斎藤 隆 (江東区) 往岸 伸和 (品川区)	9	7	5	2								

壮年男子ダブルス2部 Aブロック	小花	池岡	木小	村杉	有若	賀林	勝敗	順位
小池 真道 (八王子協会) 花岡 嗣夫 (町田クラブ)			1	3				
木村 智 小杉 啓 (B B S)	1			2				
有賀 一秀 (B L C) 若林 博史 (相模原)	3	2						

壮年男子ダブルス2部 Bブロック	山佐	城藤	根福	本田	秋元	元上	水流	勝敗	順位
山城 譲治 (A G) 佐藤 秀夫			1	3					
根本 聖司 福田 英樹 (川口フェニックス21)	1			2					
秋元 恵介 上水流 永滉 (ゴールクリーズ)	3	2							

## 壮年男子ダブルス2部 決勝トーナメント

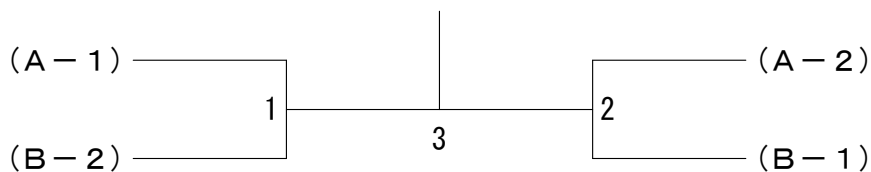

# 第17回花岡杯町田オープンバドミントンダブルス大会

平成31年3月10日 町田市立総合体育館

男子ダブルス2部 Aブロック	松板	倉橋	中伊	村積	宮義	川本	中齋	原藤	勝敗	順位
松倉 卓也 (フリーク) 板橋 浩気			1	3	5					
中村 俊文 (CBC) 伊積 諒一	1			6	4					
宮川 透 (トッティ) 義本 悠希	3	6			2					
中原 正敬 (Born'78) 齋藤 悠輔	5	4	2							

男子ダブルス2部 Bブロック	鈴石	木川	藤青	崎野	高土	島肥	堀野	江口	勝敗	順位
鈴木 成彬 (ゆるぼど) 石川 裕希			1	3	5					
藤崎 草多 (草ちゃんず) 青野 肇範	1			6	4					
高島 佑輔 (CBC) 土肥 央	3	6			2					
堀江 優之 (ガンナーズ) 野口 雅貴	5	4	2							

男子ダブルス2部 Cブロック	一岩	戸間	永板	塚橋	村長久保	井中	川上	勝敗	順位
一戸 悠生 (多摩平BC) 岩間 颯汰			1	3	5				
永塚 晴海 (桜美林大学) 板橋 理気 (文教学院大学)	1			6	4				
村井 亮太 (中央フラワーズ) 長久保 福男	3	6			2				
中川 龍之介 (ぼるブンテ!?) 井上 大地	5	4	2						

男子ダブルス2部 Dブロック	土梁	谷取	加小	藤塚	竹中	内原	勝敗	順位
土谷 祐二郎 (トッティ) 梁取 佑輔			1	3				
加藤 勇馬 (中央フラワーズ) 小塚 光	1			2				
竹内 瞭介 (有村架純大好き) 中原 向	3	2						

男子ダブルス2部 Eブロック	山松	崎下	成山	柳本	原奥	勝敗	順位
山崎 茂 (鷺沼BC) 松下 佳玄			1	3			
成 萬析 (CBC) 山本 享佑	1			2			
柳原 航輝 (町田高校) 奥 陽生	3	2					

男子ダブルス2部 Fブロック	上之郷	椋本	笠鈴	井木	板谷	井手野	勝敗	順位
上之郷 将志 (alamode) 椋本 直樹			1	3				
笠井 陽登 (金麦) 鈴木 亮平	1			2				
板谷 俊明 (ぼによ) 井手野 悠一	3	2						

## 男子ダブルス2部 決勝トーナメント

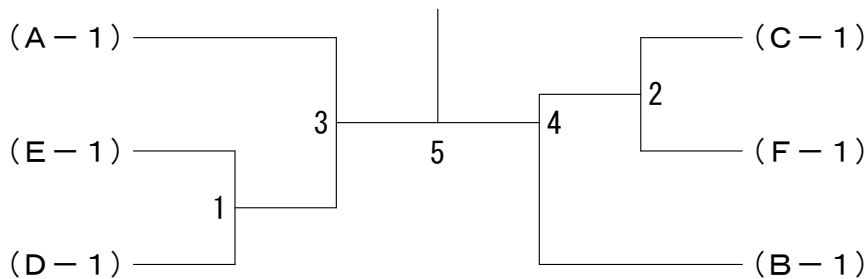

# 第17回花岡杯町田オープンバドミントンダブルス大会

平成31年3月10日 町田市立総合体育館

## 男子ダブルス3部

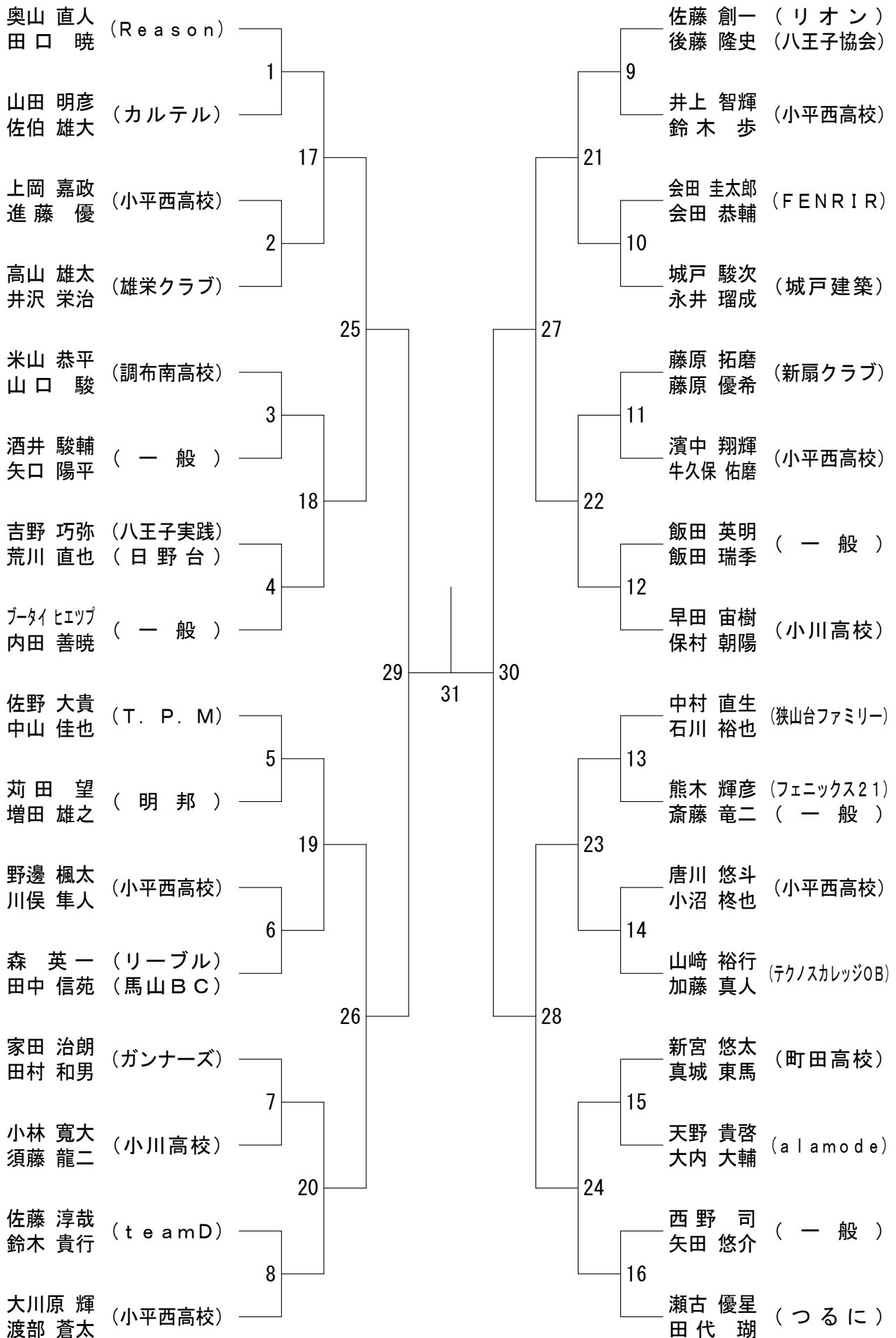

# 第17回花岡杯町田オープンバドミントンダブルス大会

平成31年3月10日 町田市立総合体育館

女子ダブルス1部 Aブロック	比留川 石橋	山諸 谷隈	水岡 村	有佐 村伯	沼長 倉原	勝敗	順位
比留川 タ子 (ひるかわ整骨院) 石橋 律子		1	4	6	9		
山谷 未来子 (フリー) 諸隈 智美 (ZERO)	1		8	3	5		
水口 瞳 (府中市) 岡村 あみか (桔梗)	4	8		10	2		
有村 沙耶香 (ウルトラチョップ) 佐伯 実穂	6	3	10		7		
沼倉 千紜 (T. P. M) 長原 茉奈美	9	5	2	7			

女子ダブルス1部 Bブロック	須長 田津	今関 山口	大山 木脇	城瀬 所戸	勝敗	順位
須田 麻梨香 (ゴーセン) 長津 里美 (ラケットショップアツ)		1	3	5		
今 愛 (C B C) 関口 穂乃佳	1		6	4		
大木 愛 (T. P. M) 山脇 萌子	3	6		2		
城所 恵美 (パンピーノ) 瀬戸 ひかる	5	4	2			

女子ダブルス2部 Aブロック	洪鈴 谷木	高寺 橋澤	高安 藤生	飯岩 田崎	勝敗	順位
洪谷 このみ (フリー) 鈴木 玉穂		1	3	5		
高橋 彩奈 (鶴川高校) 寺澤 莉花	1		6	4		
高藤 真愛 (山崎高校) 安生 琴乃	3	6		2		
飯田 真依 (一般) 岩崎 圭美	5	4	2			

女子ダブルス2部 Bブロック	伊吉 藤川	土中 屋村	小大 松貴	勝敗	順位
伊藤 望亜 (町田総合高校) 吉川 茜		1	3		
土屋 夏波 (鶴川高校) 中村 理奈	1		2		
小松 有花里 (八王子市) 大貴 麻莉	3	2			

女子ダブルス2部 Cブロック	田鎌 中田	橋河 本野	濱羽 崎根	勝敗	順位
田中 知優 (翔陽高校) 鎌田 和希		1	3		
橋本 愛 (鶴川高校) 河野 愛佳	1		2		
濱崎 未帆 (キムチ) 羽根 汐里	3	2			

女子ダブルス2部 Dブロック	渡本 辺牧	畑近 下藤	山島 口田	勝敗	順位
渡辺 藍子 (レッツ) 本牧 久美子 (まっしぐら)		1	3		
畑下 凧海 (鶴川高校) 近藤 愛美	1		2		
山口 ほのか (翔陽高校) 島田 結菜	3	2			

女子ダブルス1部 決勝トーナメント

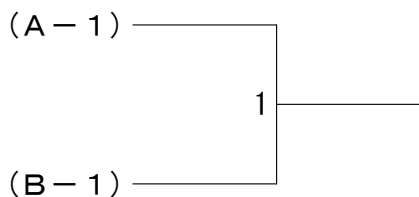

女子ダブルス2部 決勝トーナメント

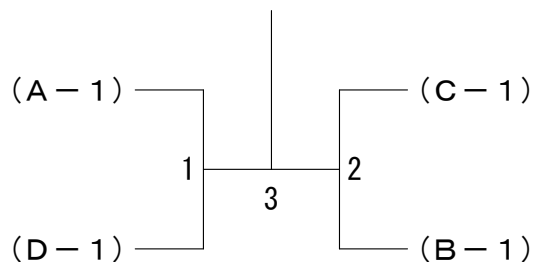

# 第17回花岡杯町田オープンバドミントンダブルス大会

平成31年3月10日 町田市立総合体育館

## 女子ダブルス3部

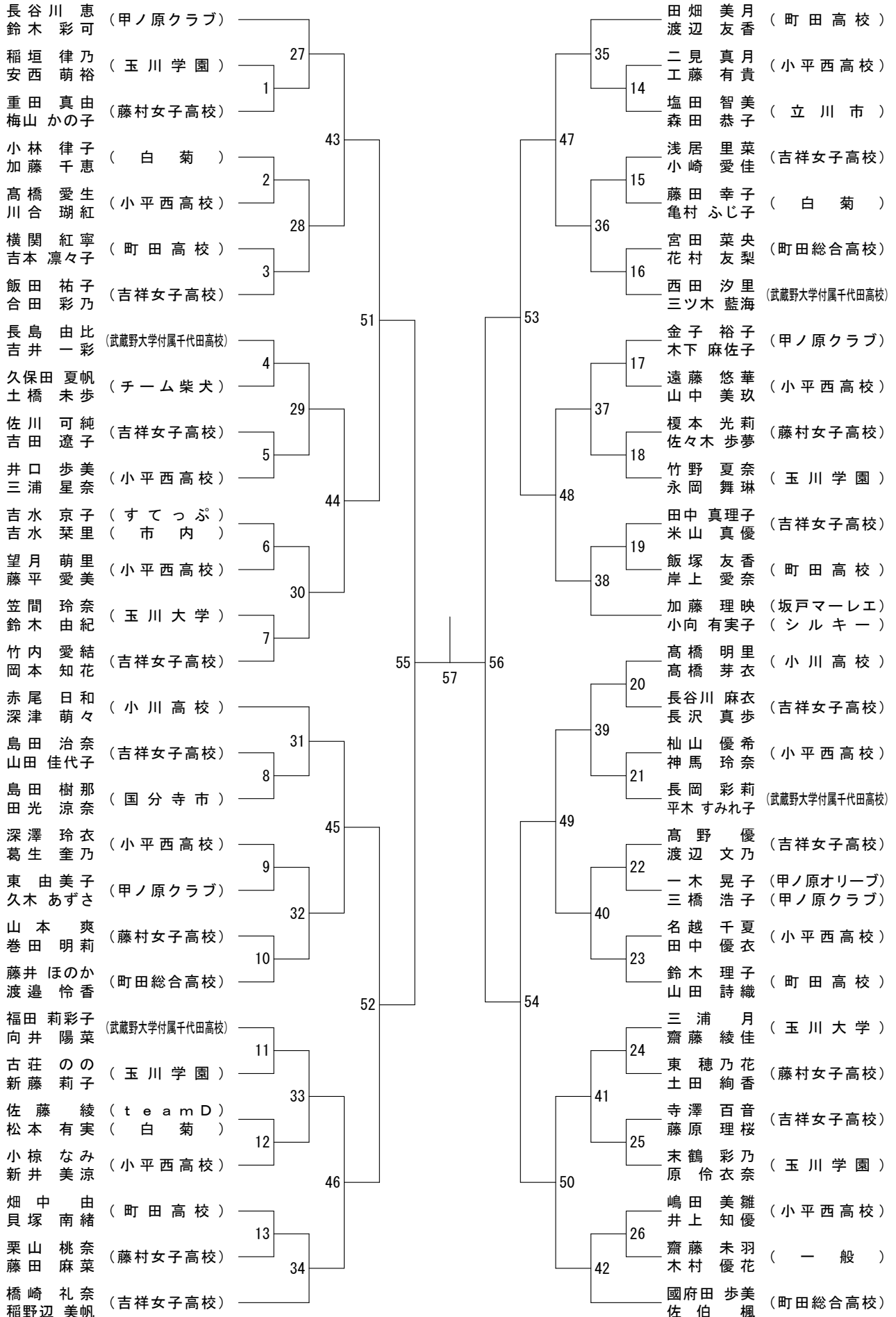



# 第17回花岡杯町田オープンバドミントンダブルス大会

平成31年3月10日 町田市立総合体育館

壮年女子ダブルス1部	齊藤	尾森	須富	江澤	中赤	附澤	小若	宮林	小高	沼科	勝	敗	順位
齊藤 泰子 (A G) 尾森 美恵				1		3		6		9			
須江 律子 (ふたばクラブ) 富澤 知恵子 (八王子市役所)		1				10		4		7			
中附 友美 (ぱるプンテ!?) 赤澤 友紀		3		10				8		5			
小宮 和枝 (アルファ) 若林 麻紀		6		4		8				2			
小沼 尚子 (レインボー) 高科 庸子		9		7		5		2					

壮年女子ダブルス2部 Aブロック	向清	井水	土並	屋木	塚小	本暮	池田	勝敗	順位
向井 めぐみ (レモングラス) 清水 宏美			1		3		5		
土屋 月子 (MOON) 並木 晶	1				6		4		
塚本 明美 (ティンカーベル) 小暮 タ子	3		6				2		
池田 史子 (スペースシャトル) 石田 和恵	5		4		2				

壮年女子ダブルス2部 Bブロック	戸大	坂谷	金丸	大齋	泉藤	野向	原山	勝敗	順位
戸坂 恵美子 (おいばね) 大谷 美穂			1		3		5		
金丸 悦子 (KBC) 林 ちなみ (若草会)	1				6		4		
大泉 智恵子 (pretty's) 齋藤 貴美恵	3		6				2		
野原 真奈美 (オリーブ) 向山 晶江	5		4		2				

壮年女子ダブルス2部 Cブロック	小花	野岡	中水	路越	本酒	多井	勝敗	順位
小野 由紀 (レモングラス) 花岡 久仁子 (すてっぷ)				1		3		
中路 文子 (昭島BC) 水越 奈津美	1					2		
本多 弥生子 (等々カダックス) 酒井 千鶴	3			2				

壮年女子ダブルス2部 Dブロック	秋大	元野	加藤	藤本	上金	原野	勝敗	順位
秋元 百子 (ゴールクリーズ) 大野 昌子				1		3		
加藤 真有 (あやめ) 桑本 友子	1					2		
上原 かおり (ティンカーベル) 金野 由香	3			2				

壮年女子ダブルス2部 Eブロック	秀松	石永	川大	荒川	川島	勝敗	順位
秀 真理子 (オリーブ) 松永 明子			1		3		
石川 恵子 (pretty's) 大村 聡子	1				2		
荒川 陽子 (羽飛) 滝島 恵子	3			2			

## 壮年女子ダブルス2部 決勝トーナメント

