

第61回春季シングルス大会

令和5年6月4日 小平市民総合体育館

中学生以下男子 Aブロック	井嶋	谷原	新井	岡田	勝敗	順位
井嶋 啓翔 (小平二中)		○ 15-1 15-5	○ 15-9 15-5	○ 15-1 15-3	M 3-0 G 6-0 P 90-24	1
谷原 拓海 (小平三中)	× 1-15 5-15		× 11-15 11-15	○ 15-10 15-11	M 1-2 G 2-4 P 58-81	3
新井 伸宙 (小平五中)	× 9-15 5-15	○ 15-11 15-11		○ 15-10 15-8	M 2-1 G 4-2 P 74-70	2
岡田 優大 (小平三中)	× 1-15 3-15	× 10-15 11-15	× 10-15 8-15		M 0-3 G 0-6 P 43-90	4

中学生以下男子 Bブロック	松田	倉堀	押田	勝敗	順位
松田 雅之 (一般)		× X-	× X-	M 0-2 G 0-4 P 0-60	3
倉堀 武琉 (小平三中)	○ -X		○ 15-6 15-12	M 2-0 G 4-0 P 60-18	1
押田 直弥 (小平三中)	○ -X	× 6-15 12-15		M 1-1 G 2-2 P 48-30	2

中学生以下男子 Cブロック	川村	中川	北濱	勝敗	順位
川村 祐介 (小平二中)		○ 15-1 15-5	○ 15-4 15-3	M 2-0 G 4-0 P 60-13	1
中川 峻輔 (小平三中)	× 1-15 5-15		○ 12-15 16-14 15-9	M 1-1 G 2-3 P 49-68	2
北濱 友昭 (小平三中)	× 4-15 3-15	× 15-12 14-16 9-15		M 0-2 G 1-4 P 45-73	3

中学生以下男子 Dブロック	植木	中島	志賀	勝敗	順位
植木 渉 (小平三中)		○ 15-2 15-4	○ 15-1 15-3	M 2-0 G 4-0 P 60-10	1
中島 楓 (小平三中)	× 2-15 4-15		○ 15-4 15-11	M 1-1 G 2-2 P 36-45	2
志賀 勝利 (創価中)	× 1-15 3-15	× 4-15 11-15		M 0-2 G 0-4 P 19-60	3

中学生以下男子 Eブロック	今関	丸山	加藤	勝敗	順位
今関 零侍 (小平二中)		○ 9-15 15-9 15-9	× 12-15 15-4 14-16	M 1-1 G 3-3 P 80-68	2
丸山 瑛大 (小平三中)	× 15-9 9-15 9-15		× 13-15 7-15	M 0-2 G 1-4 P 53-69	3
加藤 輝稀 (小平五中)	○ 15-12 4-15 16-14	○ 15-13 15-7		M 2-0 G 4-1 P 65-61	1

中学生以下男子 Fブロック	海野	丸山	川田	勝敗	順位
海野 貴 (創価中)		× 3-15 6-15	○ -X	M 1-1 G 2-2 P 39-30	2
丸山 陽大 (小平三中)	○ 15-3 15-6		○ -X	M 2-0 G 4-0 P 60-9	1
川田 翼颯 (小平五中)	× X-	× X-		M 0-2 G 0-4 P 0-60	3

中学生以下男子 Gブロック	伊藤	白崎	小池	勝敗	順位
伊藤 陽向 (小平二中)		○ 10-15 15-12 15-8	○ 16-14 15-11	M 2-0 G 4-1 P 71-60	1
白崎 奏 (小平三中)	× 15-10 12-15 8-15		○ 15-8 15-8	M 1-1 G 3-2 P 65-56	2
小池 颯 (創価中)	× 14-16 11-15	× 8-15 8-15		M 0-2 G 0-4 P 41-61	3

中学生以下男子 Hブロック	岡崎	谷口	黒崎	勝敗	順位
岡崎 遥斗 (小平三中)		○ 11-15 18-16 15-12	○ 15-8 15-6	M 2-0 G 4-1 P 74-57	1
谷口 真 (小平三中)	× 15-11 16-18 12-15		○ 15-6 15-12	M 1-1 G 3-2 P 73-62	2
黒崎 秀樹 (創価中)	× 8-15 6-15	× 6-15 12-15		M 0-2 G 0-4 P 32-60	3

第61回春季シングルス大会

令和5年6月4日 小平市民総合体育館

中学生以下男子 Iブロック	板垣	木村	津田	勝敗	順位
板垣 総志 (小平二中)		×	×	M 0-2 G 0-4 P 29-60	3
木村 喜治 (小平三中)	○		○	M 2-0 G 4-0 P 60-35	1
津田 圭斗 (小平三中)	○	×		M 1-1 G 2-2 P 45-39	2

中学生以下男子 Jブロック	岸田	植北	竹下	勝敗	順位
岸田 賢一 (創価中)		○	○	M 2-0 G 4-0 P 60-22	1
植北 一輝 (小平三中)	×		×	M 0-2 G 0-4 P 0-60	3
竹下 駈 (小平三中)	×	○		M 1-1 G 2-2 P 52-30	2

中学生以下男子 Kブロック	浅染	星	中野	勝敗	順位
浅染 彪雅 (小平二中)		×	×	M 0-2 G 0-4 P 12-60	3
星 恒介 (小平三中)	○		×	M 1-1 G 2-2 P 46-36	2
中野 竣太 (小平五中)	○	○		M 2-0 G 4-0 P 60-22	1

中学生以下男子 Lブロック	渡邊	川畑	清水	勝敗	順位
渡邊 大地 (小平三中)		○	○	M 2-0 G 4-0 P 60-34	1
川畑 雄生 (小平三中)	×		○	M 1-1 G 2-2 P 54-40	2
清水 正広 (創価中)	×	×		M 0-2 G 0-4 P 20-60	3

中学生以下男子 Mブロック	田中館	植原	美越	勝敗	順位
田中館 俊橋 (小平五中)		○	○	M 2-0 G 4-0 P 60-25	1
植原 義道 (小平三中)	×		×	M 0-2 G 0-4 P 23-60	3
美越 歩斗 (創価中)	×	○		M 1-1 G 2-2 P 49-47	2

中学生以下男子 Nブロック	徳田	宇野	斉藤	勝敗	順位
徳田 海仁 (小平三中)		○	○	M 2-0 G 4-1 P 74-39	1
宇野 裕紀 (小平三中)	×		○	M 1-1 G 3-2 P 60-52	2
斉藤 正義 (創価中)	×	×		M 0-2 G 0-4 P 17-60	3

中学生以下男子 Oブロック	梅岡	柱野	間瀬	中村	勝敗	順位
梅岡 嵩 (小平三中)		○	○	○	M 3-0 G 6-1 P 107-87	1
柱野 優斗 (小平三中)	×		×	×	M 0-3 G 0-6 P 55-92	4
間瀬 有介 (小平五中)	×	○		×	M 1-2 G 2-4 P 74-79	3
中村 知優 (小平十小)	×	○	○		M 2-1 G 5-2 P 104-82	2

第61回春季シングルス大会

令和5年6月4日 小平市民総合体育館

中学生以下女子 Aブロック	猪瀬	本多	後藤	館野	勝敗	順位
猪瀬 智恵 (実践学園中学校)		○ 15-1 15-3	○ 15-1 15-1	○ 15-1 15-0	M 3-0 G 6-0 P 90-7	1
本多 藍子 (小平三中)	×		×	×	M 0-3 G 1-6 P 51-104	4
後藤 万奈 (小平五中)	×	○ 15-10 15-8		×	M 1-2 G 2-4 P 59-81	3
館野 桃佳 (創価中)	×	○ 15-9 14-16 15-4	○ 18-16 15-11		M 2-1 G 4-3 P 78-86	2

中学生以下女子 Bブロック	安藤	池谷	高橋	勝敗	順位
安藤 璃子 (小平三中)		○ 15-12 15-9	○ 15-1 15-3	M 2-0 G 4-0 P 60-25	1
池谷 莉桜 (小平五中)	×		○ 15-3 15-4	M 1-1 G 2-2 P 51-37	2
高橋 百合 (創価中)	×	×		M 0-2 G 0-4 P 11-60	3

中学生以下女子 Cブロック	早川	菊池	藤井	勝敗	順位
早川 寧々 (一般)		×	○ 15-7 15-7	M 1-1 G 2-2 P 48-45	2
菊池 紗帆 (小平五中)	○ 16-14 15-4		○ 15-6 15-1	M 2-0 G 4-0 P 61-25	1
藤井 陽菜 (小平三中)	×	×		M 0-2 G 0-4 P 21-60	3

中学生以下女子 Dブロック	藤森	伊藤	小島	勝敗	順位
藤森 日美乃 (小平五中)		○ 15-11 15-5	○ 15-5 15-5	M 2-0 G 4-0 P 60-26	1
伊藤 杏璃 (創価中)	×		×	M 0-2 G 0-4 P 42-61	3
小島 文 (小平三中)	×	○ 15-12 16-14		M 1-1 G 2-2 P 41-56	2

中学生以下女子 Eブロック	木原	中野渡	永嶋	勝敗	順位
木原 知子 (創価中)		×	○ 15-12 15-13	M 1-1 G 2-2 P 44-55	2
中野渡 玲那 (小平五中)	○ 15-8 15-6		○ 15-3 15-9	M 2-0 G 4-0 P 60-26	1
永嶋 葵衣 (小平五中)	×	×		M 0-2 G 0-4 P 37-60	3

中学生以下女子 Fブロック	西海	齋藤	堀内	勝敗	順位
西海 琳 (小平三中)		○ 15-13 12-15 15-4	○ 15-5 15-3	M 2-0 G 4-1 P 72-40	1
齋藤 実和 (小平五中)	×		○ 15-8 15-7	M 1-1 G 3-2 P 62-57	2
堀内 舞唯 (創価中)	×	×		M 0-2 G 0-4 P 23-60	3

中学生以下女子 Gブロック	出川	浅見	金田	勝敗	順位
出川 美玖 (小平五中)		○ 15-2 15-4	○ 15-4 15-9	M 2-0 G 4-0 P 60-19	1
浅見 祐空 (小平三中)	×		○ 15-13 4-15 15-13	M 1-1 G 2-3 P 40-71	2
金田 恵美 (創価中)	×	×		M 0-2 G 1-4 P 54-64	3

中学生以下女子 Hブロック	和泉澤	小林	菊池	勝敗	順位
和泉澤 伸子 (創価中)		○ 15-7 15-3	○ 15-11 15-13	M 2-0 G 4-0 P 60-34	1
小林 美月 (小平三中)	×		×	M 0-2 G 0-4 P 22-60	3
菊池 莉帆 (小平五中)	×	○ 15-4 15-8		M 1-1 G 2-2 P 54-42	2

第61回春季シングルス大会

令和5年6月4日 小平市民総合体育館

中学生以下女子 Iブロック	滝澤	藤木	山口	勝敗	順位
滝澤 美波 (小平三中)		○ 15-7 15-3	× 10-15 10-15	M 1-1 G 2-2 P 50-40	2
藤木 智美 (創価中)	× 7-15 3-15		× 1-15 2-15	M 0-2 G 0-4 P 13-60	3
山口 心那 (小平五中)	○ 15-10 15-10	○ 15-1 15-2		M 2-0 G 4-0 P 60-23	1

中学生以下女子 Jブロック	長谷	恵良	羽根	勝敗	順位
長谷 萌叶 (小平五中)		○ 15-10 15-6	○ -X	M 2-0 G 4-0 P 60-16	1
恵良 美月 (小平五中)	× 10-15 6-15		○ -X	M 1-1 G 2-2 P 46-30	2
羽根 恵子 (創価中)	× X-	× X-		M 0-2 G 0-4 P 0-60	3

中学生以下女子 Kブロック	翠川	菅原	船木	勝敗	順位
翠川 捺南 (小平五中)		○ 15-11 12-15 15-9	○ 15-7 15-4	M 2-0 G 4-1 P 72-46	1
菅原 芽生 (創価中)	× 11-15 15-12 9-15		○ 5-15 15-6 15-9	M 1-1 G 3-3 P 70-72	2
船木 莉乃 (小平五中)	× 7-15 4-15	× 15-5 6-15 9-15		M 0-2 G 1-4 P 41-65	3

中学生以下女子 Lブロック	二宮	平野	渡部	勝敗	順位
二宮 香乃 (小平五中)		○ 15-4 20-18	× 13-15 5-15	M 1-1 G 2-2 P 53-52	2
平野 幸子 (創価中)	× 4-15 18-20		× 2-15 11-15	M 0-2 G 0-4 P 35-65	3
渡部 響 (小平五中)	○ 15-13 15-5	○ 15-2 15-11		M 2-0 G 4-0 P 60-31	1

中学生以下女子 Mブロック	松田	森	木本	白幡	勝敗	順位
松田 広美 (創価中)		○ 16-14 11-15 15-11	× 10-15 11-15	○ -X	M 2-1 G 4-3 P 93-70	2
森 彩乃 (小平三中)	× 14-16 15-11 11-15		× 15-12 12-15 15-17	○ -X	M 1-2 G 4-4 P 112-86	3
木本 莉羅 (創価中)	○ 15-10 15-11	○ 12-15 15-12 17-15		○ -X	M 3-0 G 6-1 P 104-63	1
白幡 咲空 (小平五中)	× X-	× X-	× X-		M 0-3 G 0-6 P 0-90	4

第61回春季シングルス大会

令和5年6月4日 小平市民総合体育館

中学生以下男子 決勝トーナメント

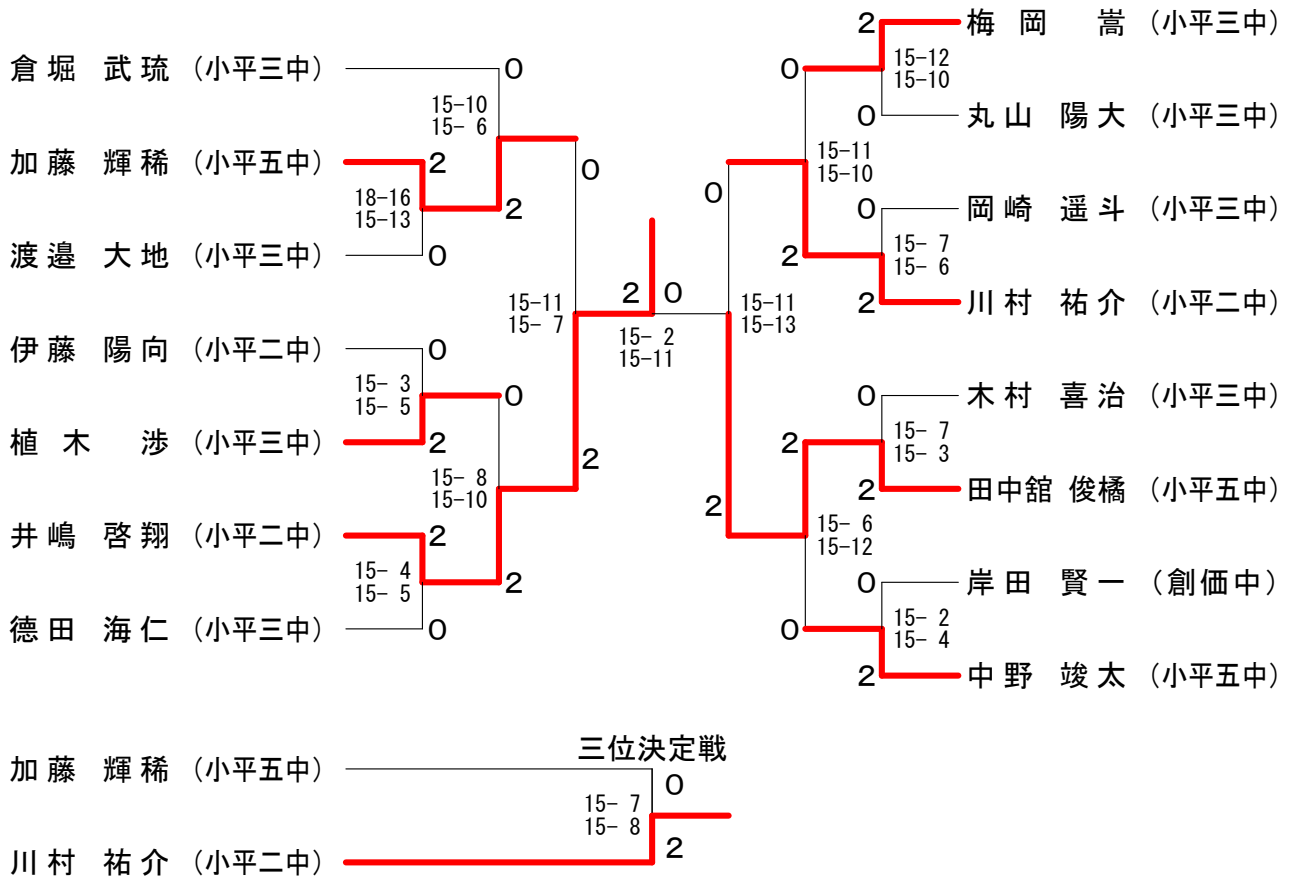

中学生以下女子 決勝トーナメント

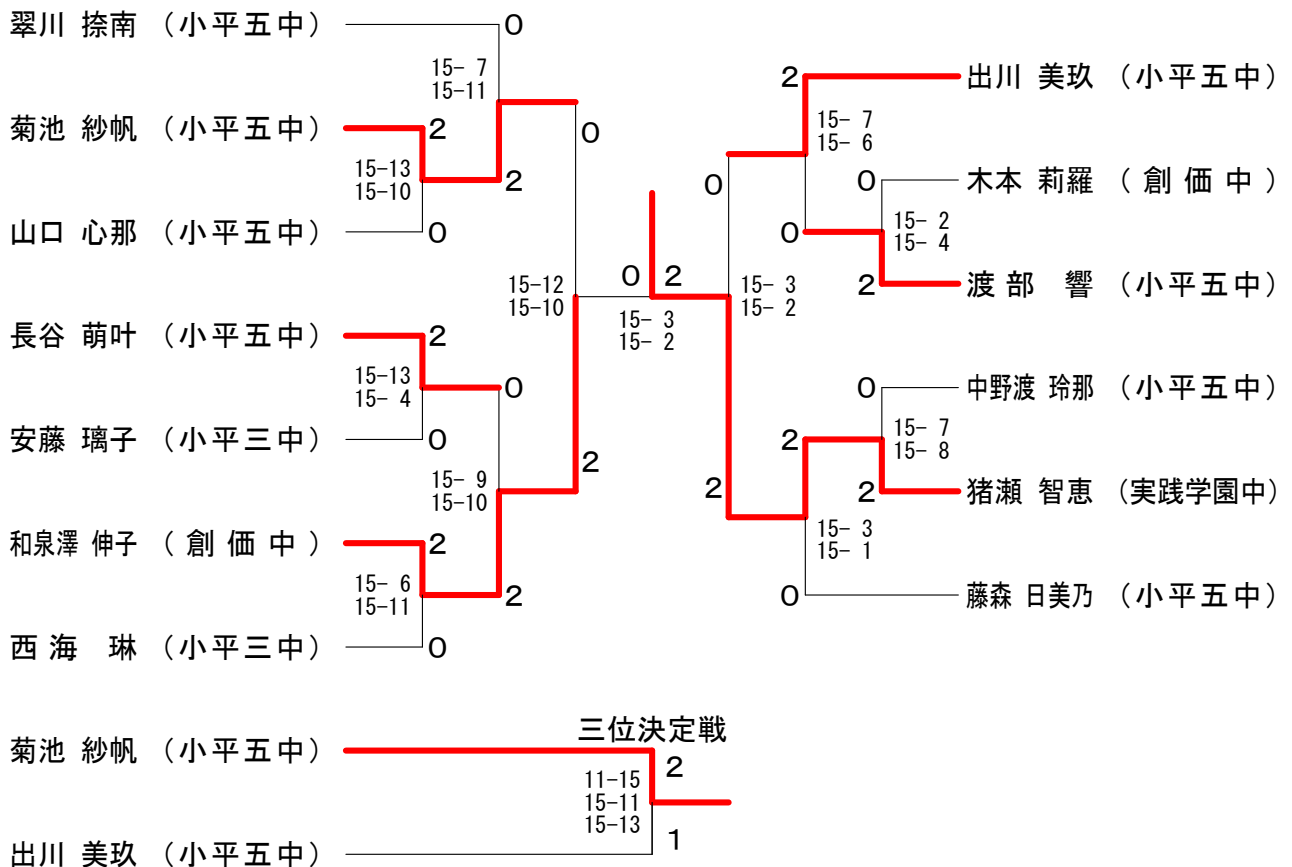

第61回春季シングルス大会

令和5年6月4日 小平市民総合体育館

男子1部 Aブロック	大河原	工藤	佐々木	葦原	勝敗	順位
大河原 正晴 (あひる団)		○ 15-10 15-9	○ 15-9 15-5	○ 15-2 15-8	M 3-0 G 6-0 P 90-43	1
工藤 優爾 (あひる団)	×		×	○ 16-14 15-9	M 1-2 G 3-4 P 93-92	3
佐々木 陽斗 (小平二中)	×	○ 7-15 16-14 16-14		○ 15-10 15-13	M 2-1 G 4-3 P 83-96	2
葦原 知宙 (小平二中)	×	×	×		M 0-3 G 0-6 P 56-91	4

男子1部 Bブロック	矢田	上村	合田	勝敗	順位
矢田 将大 (あひる団)		○ 16-14 15-11	○ 15-10 15-9	M 2-0 G 4-0 P 61-44	1
上村 蒼馬 (一橋大学)	×		○ 15-2 15-6	M 1-1 G 2-2 P 55-39	2
合田 拓翔 (小平二中)	×	×		M 0-2 G 0-4 P 27-60	3

男子1部 Cブロック	青山	木村	野口	勝敗	順位
青山 将道 (あひる団)		○ 15-9 15-7	○ 15-1 15-2	M 2-0 G 4-0 P 60-19	1
木村 恭尚 (一橋大学)	×		○ 13-15 15-11 15-11	M 1-1 G 2-3 P 59-67	2
野口 空 (小平二中)	×	×		M 0-2 G 1-4 P 40-73	3

男子1部 Dブロック	吉野	猪瀬	本橋	勝敗	順位
吉野 健也 (あひる団)		○ 15-8 15-4	○ 15-9 15-8	M 2-0 G 4-0 P 60-29	1
猪瀬 健 (羽翔会)	×		○ 15-12 15-12	M 1-1 G 2-2 P 42-54	2
本橋 潤一 (小平二中)	×	×		M 0-2 G 0-4 P 41-60	3

男子2部 Aブロック	角崎	永井	松本	増田	勝敗	順位
角崎 荘磨 (一橋大学)		○ -X	○ 18-16 15-8	○ 15-11 15-8	M 3-0 G 6-0 P 93-43	1
永井 郁己 (一橋大学)	×		×	×	M 0-3 G 0-6 P 0-90	4
松本 智己 (ブリッツ)	×	○ -X		○ 15-4 15-13	M 2-1 G 4-2 P 84-50	2
増田 馨 (一橋大学)	×	○ -X	×		M 1-2 G 2-4 P 66-60	3

男子2部 Bブロック	安里	塩木	田邊	勝敗	順位
安里 長大 (一橋大学)		○ 15-7 16-14	○ 15-7 10-15 19-17	M 2-0 G 4-1 P 75-60	1
塩木 翔太 (ブリッツ)	×		×	M 0-2 G 1-4 P 55-72	3
田邊 隆也 (一橋大学)	×	○ 7-15 15-10 17-19	○ 15-9 11-15 15-10	M 1-1 G 3-3 P 80-78	2

男子2部 Cブロック	乗浜	小野崎	遠山	勝敗	順位
乗浜 侑敬 (一橋大学)		○ 18-20 17-15 15-9	○ 15-13 15-10	M 2-0 G 4-1 P 80-67	1
小野崎 忍 (羽翔会)	×		×	M 0-2 G 2-4 P 90-98	3
遠山 凜汰朗 (一橋大学)	×	○ 12-15 15-12 21-19		M 1-1 G 2-3 P 71-76	2

男子2部 Dブロック	堀井	清水	葦原	吉井	勝敗	順位
堀井 和喬 (一橋大学)		○ 15-9 15-7	○ 15-10 15-8	○ 17-15 17-15	M 3-0 G 6-0 P 94-64	1
清水 優樹 (ITB)	×		×	×	M 0-3 G 1-6 P 59-103	4
葦原 秀樹 (羽翔会)	×	○ 10-15 8-15	○ 15-11 15-9	×	M 1-2 G 2-4 P 66-80	3
吉井 渉 (一橋大学)	×	○ 13-15 15-4 15-4	○ 15-7 15-11		M 2-1 G 4-3 P 103-75	2

第61回春季シングルス大会
男子1部 決勝トーナメント

令和5年6月4日 小平市民総合体育館
男子2部 決勝トーナメント

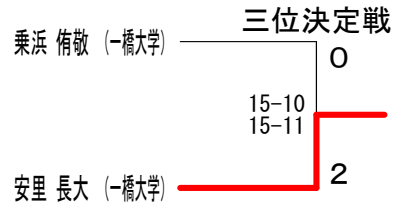
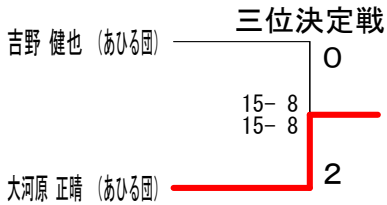
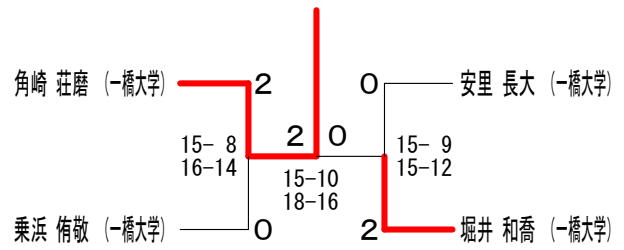
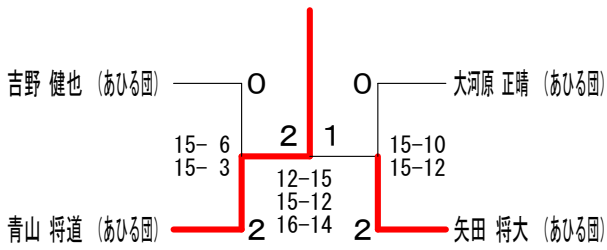

男子3部 Aブロック	澤 井	吉 谷	チョン	勝敗	順位
澤井 大夢 (一般)		×	×	M 0-2 G 0-4 P 0-60	3
吉谷 晋 (羽翔会)	○		○	M 2-0 G 4-0 P 60-12	1
チョン インサン (ITB)	○	×		M 1-1 G 2-2 P 42-30	2

男子3部 Bブロック	松 塚	高 垣	森	勝敗	順位
松塚 茂 (一般)		×	×	M 0-2 G 0-4 P 28-60	3
高垣 翔 (一般)	○		×	M 1-1 G 2-2 P 44-44	2
森 新之丞 (ITB)	○	○		M 2-0 G 4-0 P 60-28	1

男子3部 順位決定戦

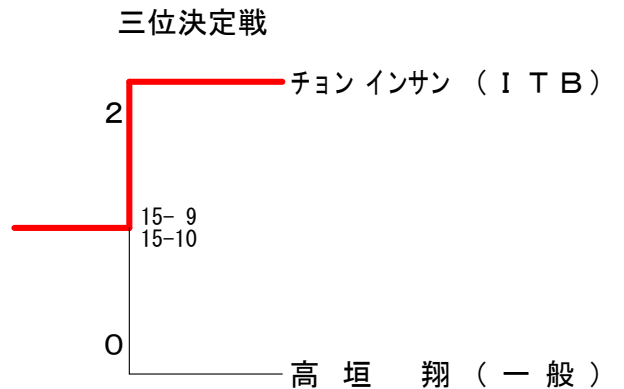
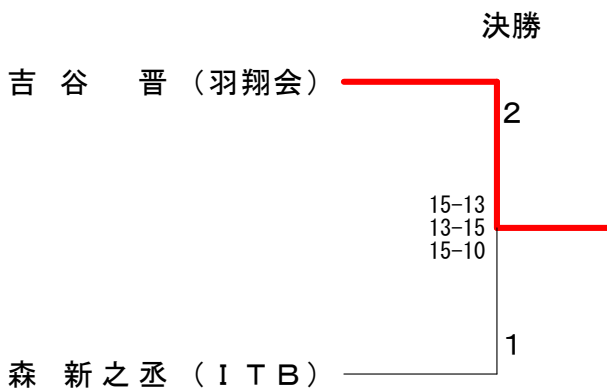

女子 2 部	佐藤	新開	高瀬	有田	勝敗	順位
佐藤 穂花 (一般)		×	×	×	M 0-3 G 0-6 P 0-90	4
新開 遥 (一橋大学)	○ -X		○ 15-13 15-9	○ 15-10 15-5	M 3-0 G 6-0 P 90-37	1
高瀬 ひなた (一橋大学)	○ -X	×		○ 15-12 15-4	M 2-1 G 4-2 P 82-46	2
有田 爽夏 (一橋大学)	○ -X	×	×		M 1-2 G 2-4 P 61-60	3

女子 3 部	青山	丸山	桑原	浜野	小林	勝敗	順位
青山 智恵 (あひる団)		○ 15-3 15-6	○ 15-3 15-1	○ 15-7 15-6	○ 15-3 15-2	M 4-0 G 8-0 P 120-31	1
丸山 茉綾 (ITB)	×		○ 15-7 15-4	○ 16-14 15-8	○ 15-6 15-6	M 3-1 G 6-2 P 100-75	2
桑原 桃子 (白梅学園高)	×	×		○ 17-19 15-12 15-12	○ 8-15 15-9 16-14	M 2-2 G 4-6 P 101-141	3
浜野 史埜 (白梅学園高)	×	×	×		×	M 0-4 G 1-8 P 104-138	5
小林 未空 (白梅学園高)	×	×	×	○		M 1-3 G 3-6 P 85-125	4