

第35回フジ杯ダブルス大会

中学1年生男子ダブルス

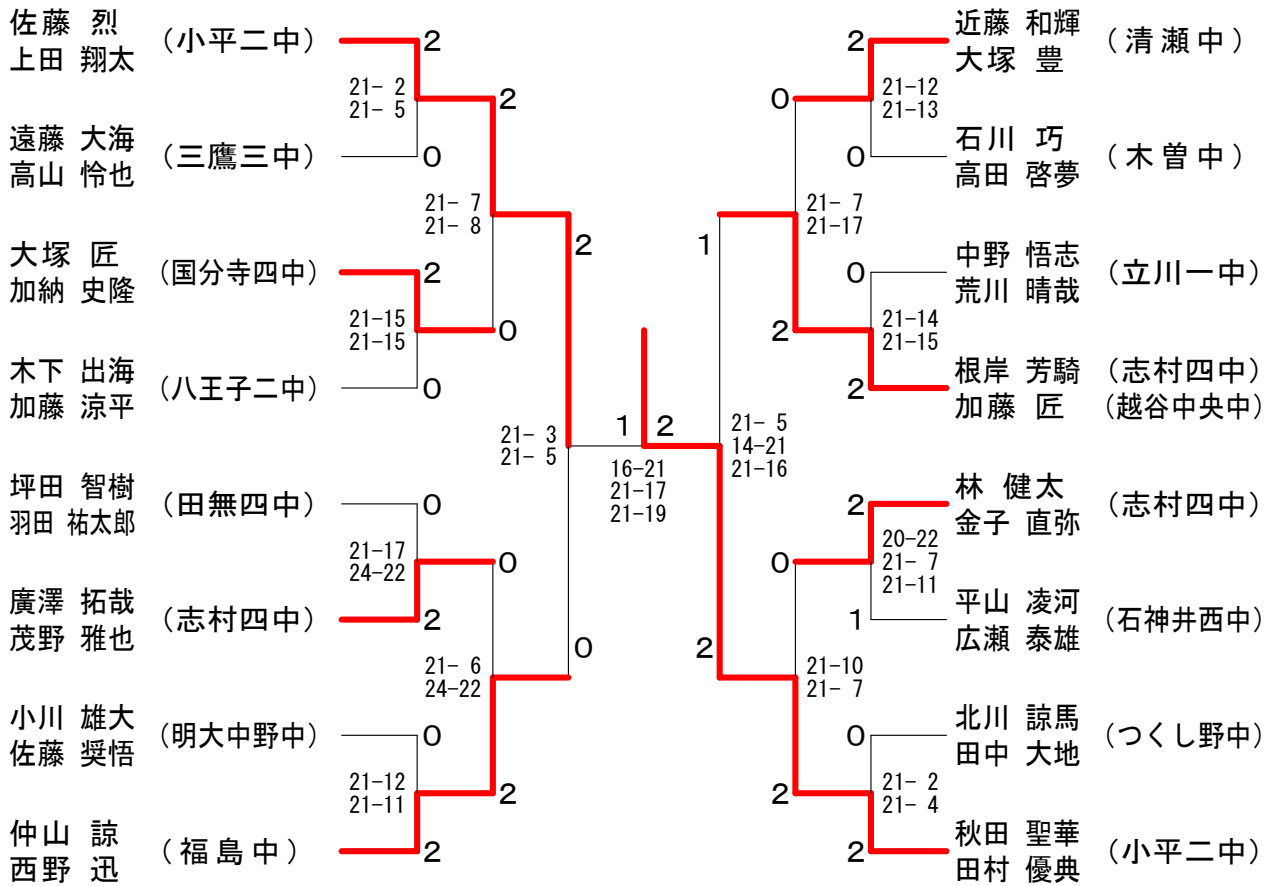

中学1年生女子ダブルス

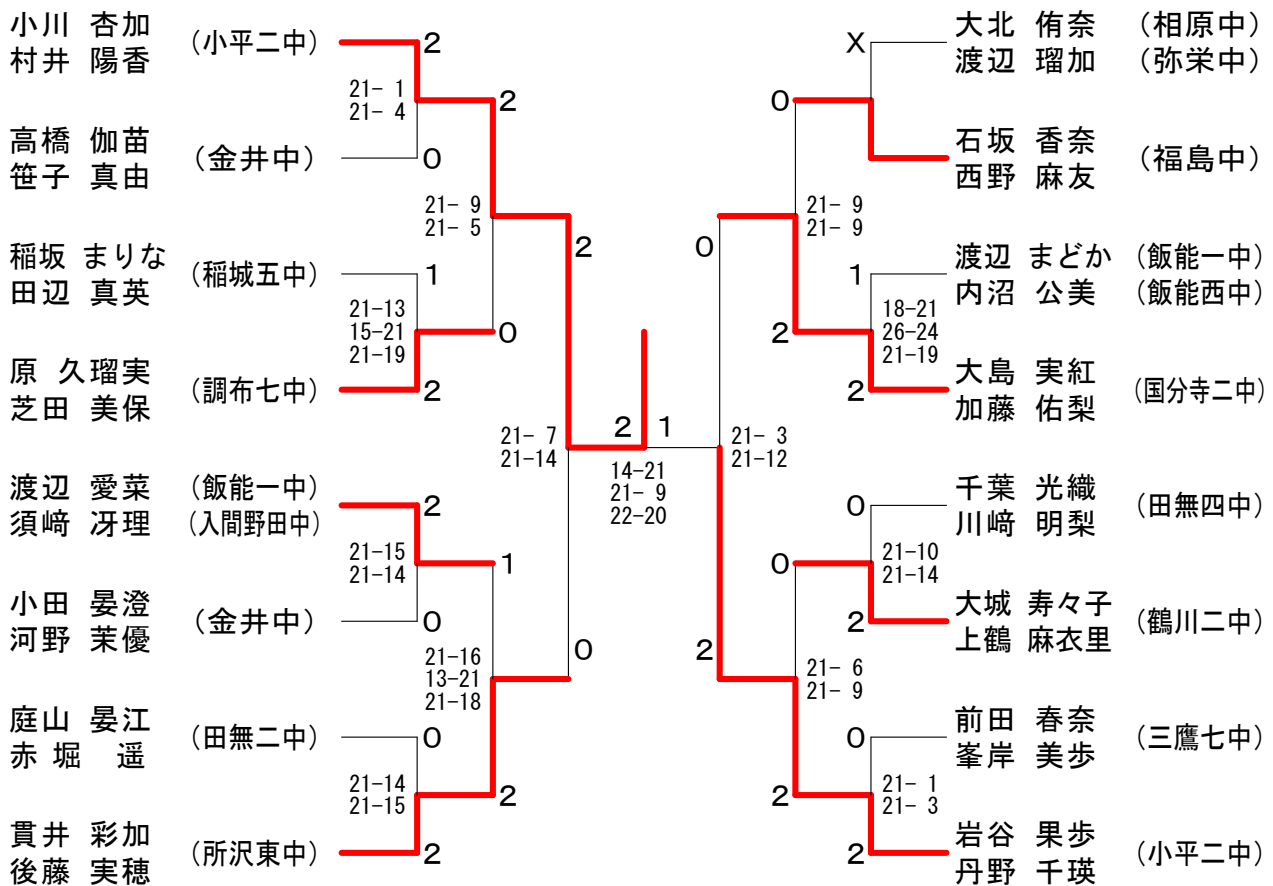

第35回フジ杯ダブルス大会

15歳以下男子ダブルス決勝

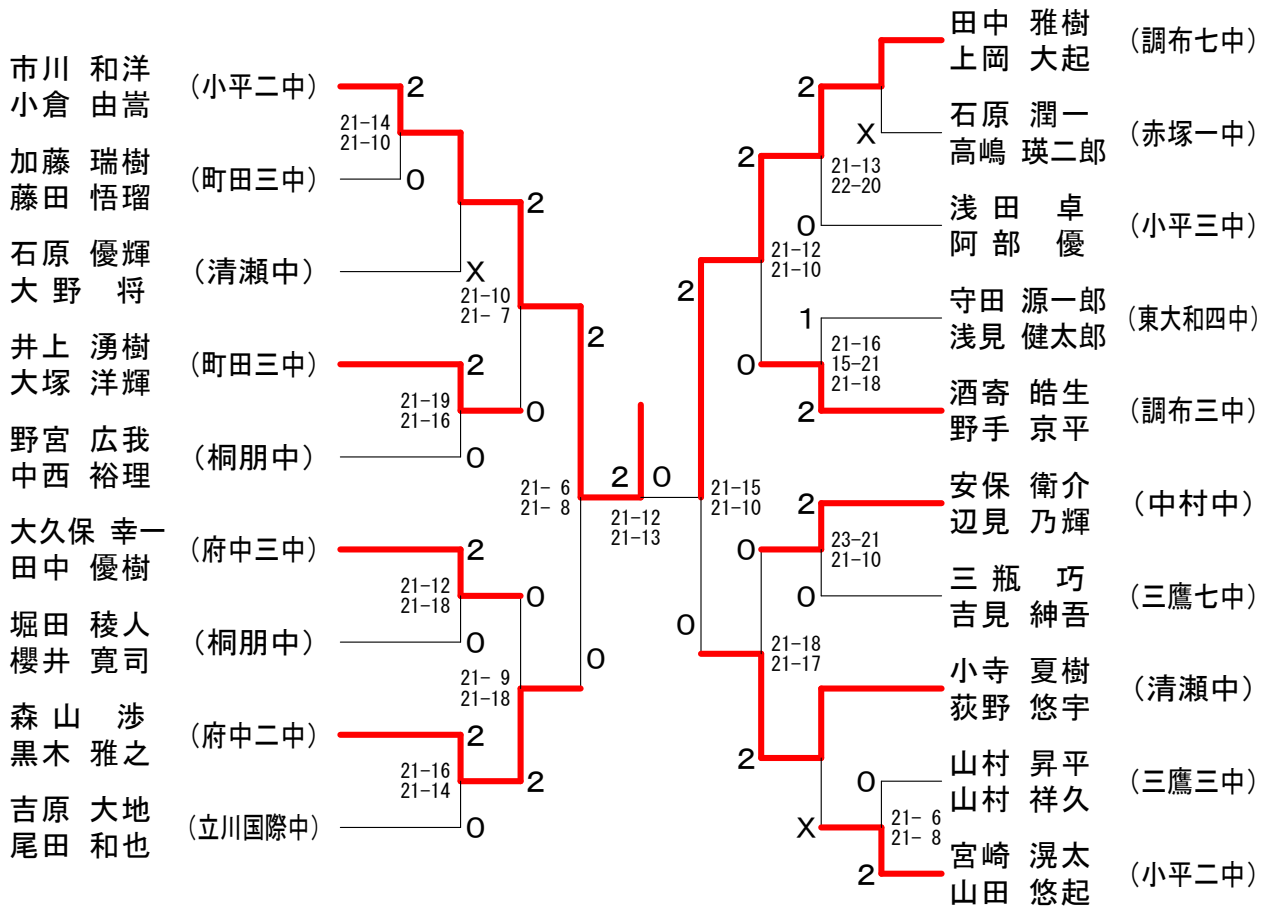

15歳以下女子ダブルス決勝

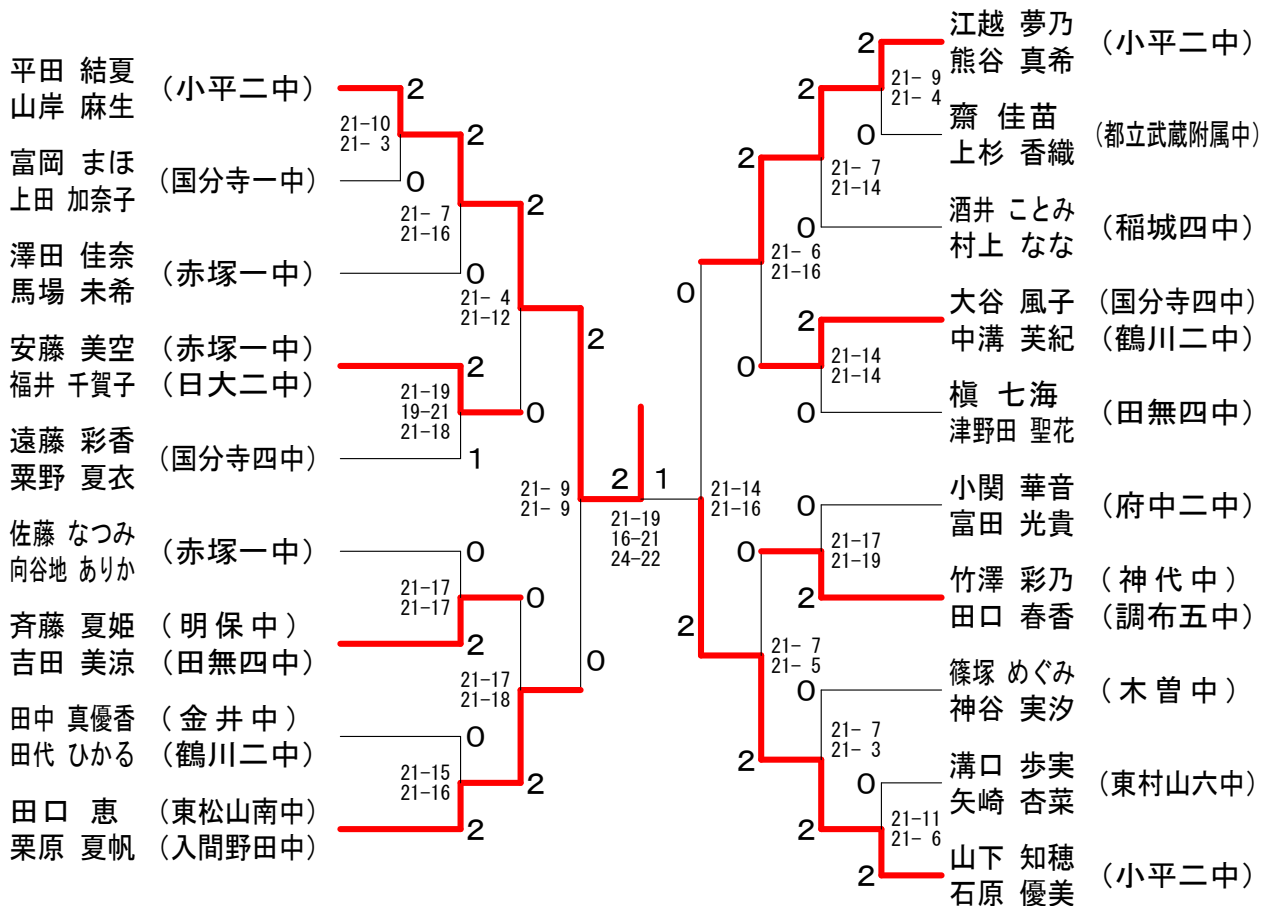

第35回フジ杯ダブルス大会

18歳以下男子ダブルス-1

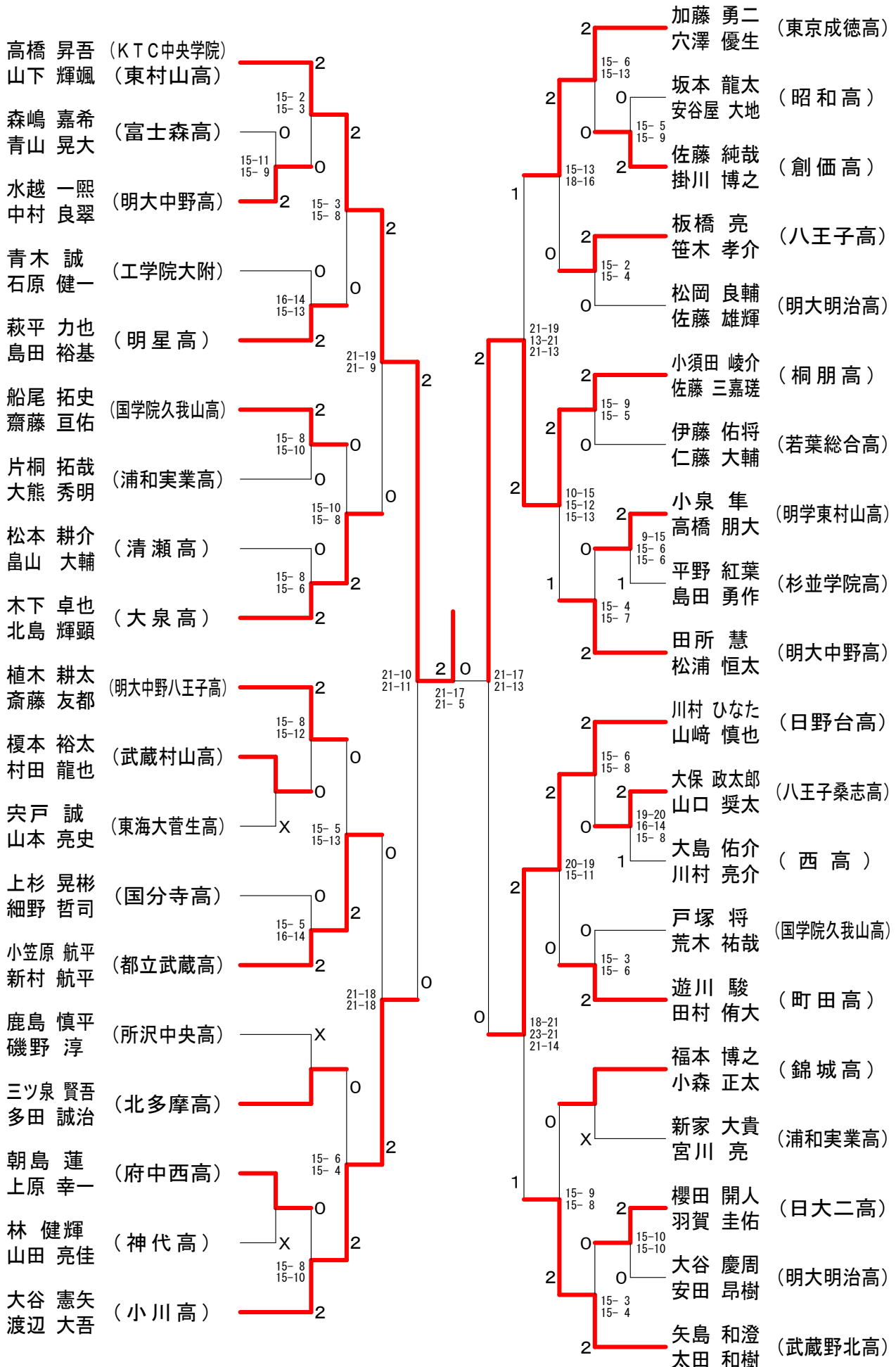

第35回フジ杯ダブルス大会

18歳以下男子ダブルス-2

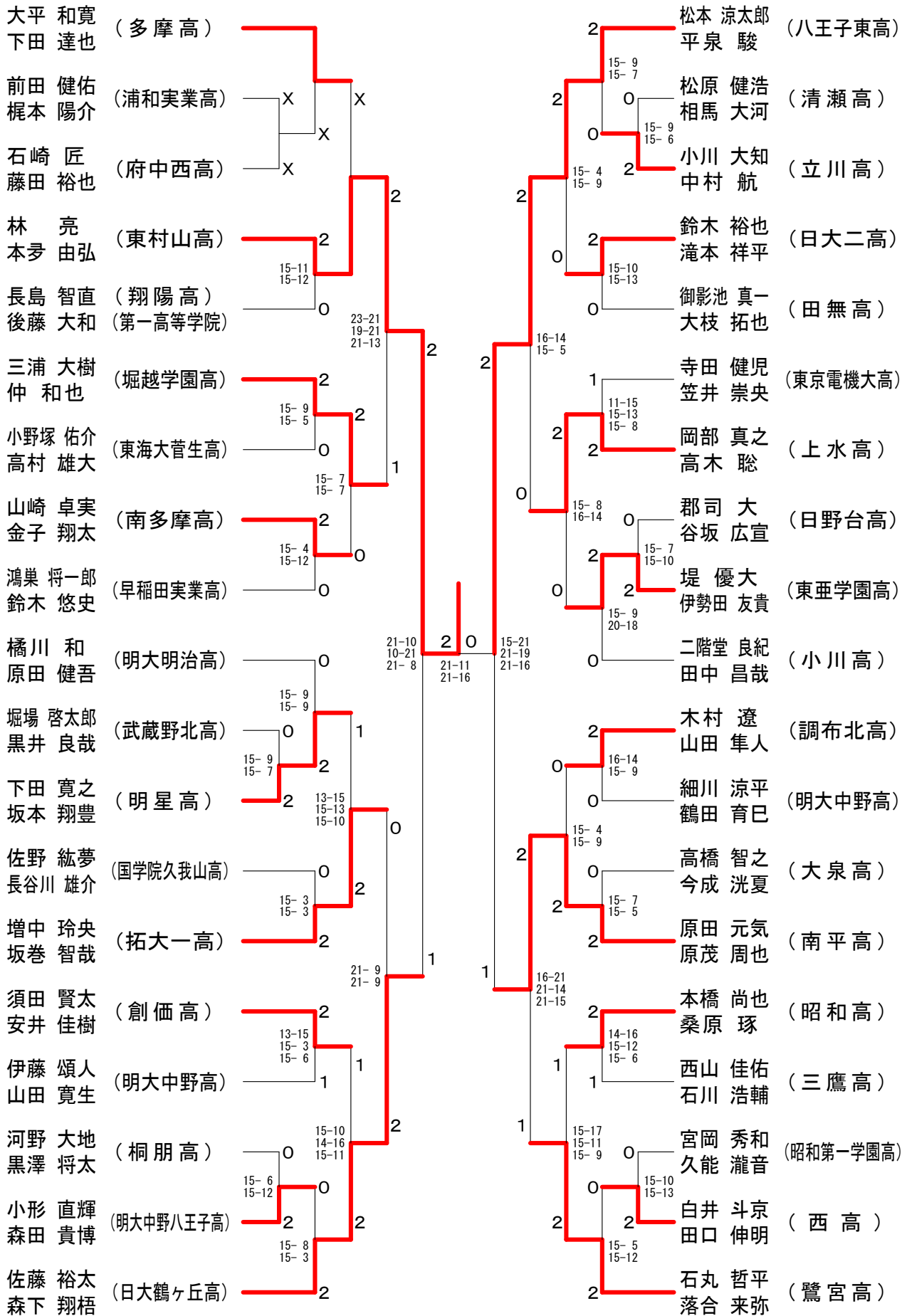

第35回フジ杯ダブルス大会

18歳以下男子ダブルス-3

鈴木 康平 (鷺宮高)	2		保土澤 薫 (豊多摩高)	2
行田 和貴		15-2 15-8	滝川 太智	
野本 隼土 (東海大菅生高)	0		沖山 颯 (神代高)	2
定岡 健人		15-7 15-7	目黒 駿	2
伊東 慶 (工学院大附)	2		岡庭 右季 (浦和実業高)	0
加藤 雄介		15-5 15-11	篠宮 聡	0
横野 遼平 (昭和高)	0		竹内 智也 (武蔵村山高)	2
太田 峻吾		15-9 15-12	道下 裕樹	0
中原 修平 (日大二高)	2		井口 忠臣 (拓大一高)	1
渡邊 拓		17-15 15-12	中野 雄貴	1
小林 諒太 (明大中野高)	2		渡辺 真人 (南平高)	1
藤沢 駿		15-6 15-11	臼井 悠仁	1
田中 孝仁 (瑞穂農芸高)	0		渋谷 大輔 (西高)	2
土岡 拓也		13-15 15-11 15-12	郡山 翔太郎	0
渋谷 信 (日大鶴ヶ丘高)	2		古門 周平 (杉並学院高)	1
酒井 謙		15-11 8-15 15-7	横田 武蔵	1
野澤 光 (清瀬高)	1		大野 啓祐 (南多摩高)	2
佐多 耕輔		21-10 17-21 21-12	関口 翔	X
平賀 海里 (小川高)	0		市橋 朋弥 (町田高)	2
小鶴 裕		21-5 21-13	加藤 靖	0
松本 幸祐 (東村山高)	2		佐々木 啓佑 (桐朋高)	X
早間 俊博		15-13 15-12	浅妻 和樹	X
永井 慎太郎 (三鷹高)	X		柴田 洋輝 (府中西高)	X
堀 恵太郎		15-7 15-10	棚橋 涼	0
田中 勇氣 (明大明治高)	2		杉村 光章 (創価高)	2
花城 駿		15-12 15-13	中村 敏之	0
永井 基裕 (若葉総合高)	0		星野 堯洋 (国学院久我山高)	1
山田 浩義		21-11 21-18	若林 健太	0
瀬波 翼 (浦和実業高)	1		上野 卓海 (武蔵野北高)	0
藪田 一輝		8-15 15-13 15-10	福島 憲也	2
佐久間 亮 (田無高)	2		中塚 貴也 (昭和第一学園高)	2
木下 諒		15-3 15-9	佐伯 光浩	2
浅野 弘久 (明星高)	2		後藤 拓真 (狛江高)	2
下河部 行直		15-5 15-6	三沢 直人	0
須田 雅春 (明大中野八王子高)	0		大塚 寛之 (日野台高)	1
宮地 太郎		15-1 15-3	木村 巧	0
河内 稜 (西高)	2		吾妻 駿介 (所沢中央高)	X
須谷 瑞樹			北見 翔太	

第35回フジ杯ダブルス大会

18歳以下男子ダブルス-4

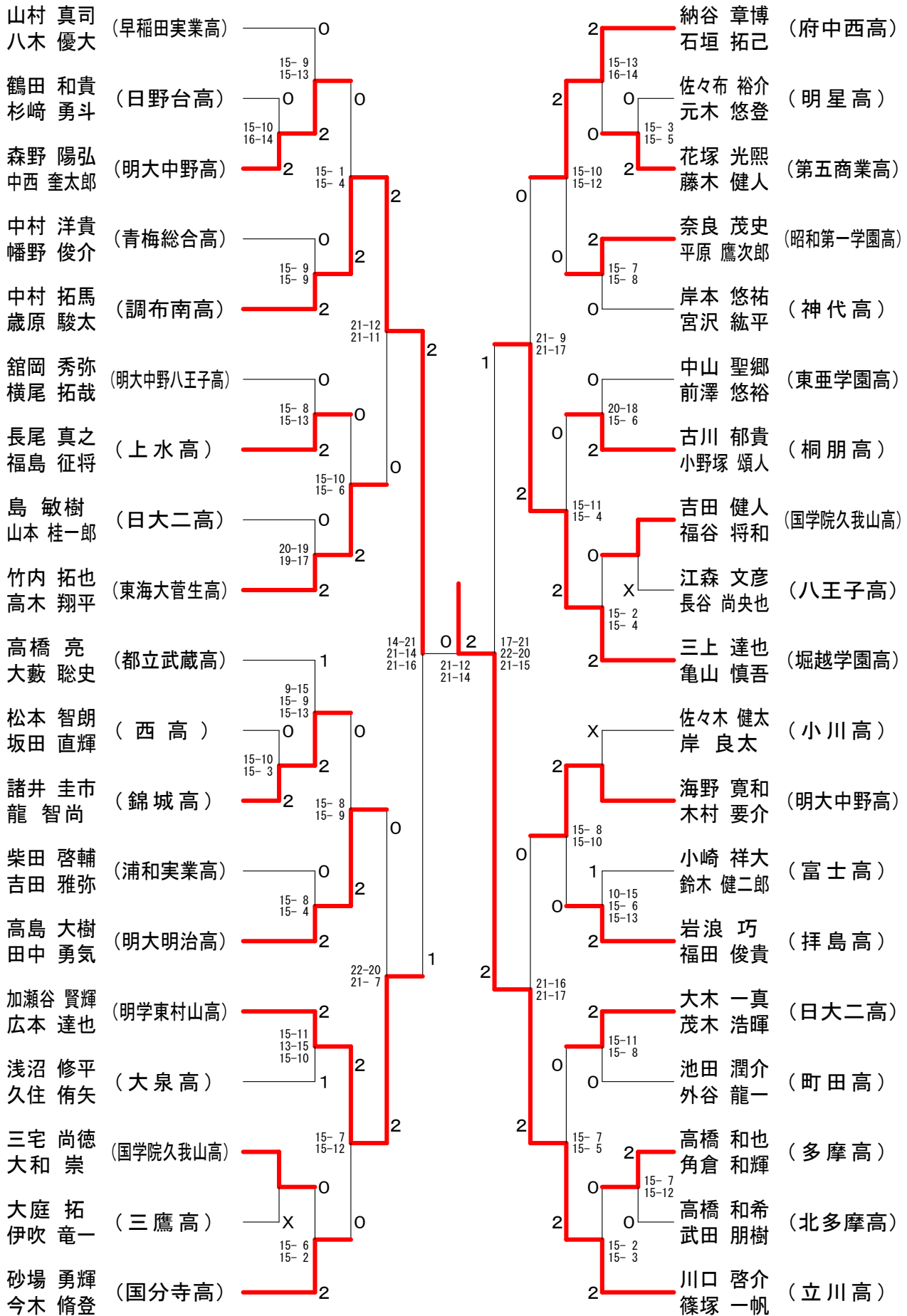

第35回フジ杯ダブルス大会

18歳以下男子ダブルス-5

奈良野 太陽 (錦城高)	2	5-15 15-13 15-6	2	荒木 将寿 (東大和南高)	2	15-11 15-7
矢島 孝紀				高崎 匠真		
松元 優 (創価高)	2		2	山口 順也 (若葉総合高)	0	15-9 15-11
田島 優輝				越智 颯人		
生駒 顕彦 (町田高)	0	15-6 15-5	1	加藤 総一郎 (日大二高)	2	15-11 15-10
竹居 大樹				武内 充義		
岩船 直道 (早稲田実業高)	X		0	久保田 涼平 (明大中野高)	0	15-5 15-7
岩本 直也				柳 優一郎		
竹内 莉富 (東海大菅生高)				武藤 旦平 (浦和実業高)	2	13-21 21-17 21-19
大北 将司				柴田 篤志		
山口 峻人 (明大中野高)	2		2	川口 貴久 (国学院久我山高)	1	15-10 13-15 15-5
清水 和寛		15-2 15-5	2	長野 智也		
梅原 昴義 (南平高)	0		0	守屋 駿治 (神代高)	2	16-14 15-10
宮内 涼介				篠塚 翔太		
天野 聡 (拓大一高)	0	15-3 15-8	0	吉野 光 (東村山高)	2	16-14 15-4
五十嵐 直彦				菊池 敏明		
森田 護 (清瀬高)	2	15-12 15-13	0	瀧名 大樹 (大泉高)	0	16-14 15-4
大久保 友隆				清水 海慧		
新井 岳紫 (小川高)	2	24-22 21-16	2	辻 悠樹 (府中西高)	X	
和田 裕輝				佐中 勇人		
中井 一輝 (日大二高)	2	12-15 15-9 15-13	0	吉澤 凱 (青梅総合高)	2	15-13 18-16
原 崇人				幡野 俊太		
黒木 舜木 (明大中野八王子高)	0	15-11 15-10	X	兵藤 大 (武蔵野北高)	0	15-4 15-5
山田 悠貴				山内 森央		
増山 太一 (国学院久我山高)	0		2	中村 誠 (南多摩高)	2	15-8 18-16
油本 啓太				井上 凌兵		
安田 光治郎 (浦和実業高)	2	15-11 15-8	2	穴久保 覚士 (昭和第一学園高)	0	15-8 15-9
藁科 恵斗				阿部 孝之		
岩切 孝樹 (三鷹高)	2	15-2 15-3	2	桐生 海月 (昭和高)	2	21-13 21-7
小野寺 楽				藤井 駿		
石垣 裕隆 (明星高)	0		2	高木 宏章 (桐朋高)	2	15-10 15-7
山本 稔己				金井 佑介		
高辻 義稔 (明大明治高)	X	15-8 15-11	0	川合 仁 (明学東村山高)	0	15-11 10-15 15-12
稲岡 翼				大川 遼馬		
齋藤 周太 (日野台高)	0		0	常磐 光 (西高)	0	15-7 15-8
小林 遼平				増田 泰知		
牧田 康志 (杉並学院高)	2	15-2 15-4	2	都築 貞俊 (東亜学園高)	2	15-7 15-11
福井 大朗				浅利 雄太		
				杉田 賢一 (明大明治高)	2	
				高橋 亮介		

第35回フジ杯ダブルス大会

18歳以下男子ダブルス-6

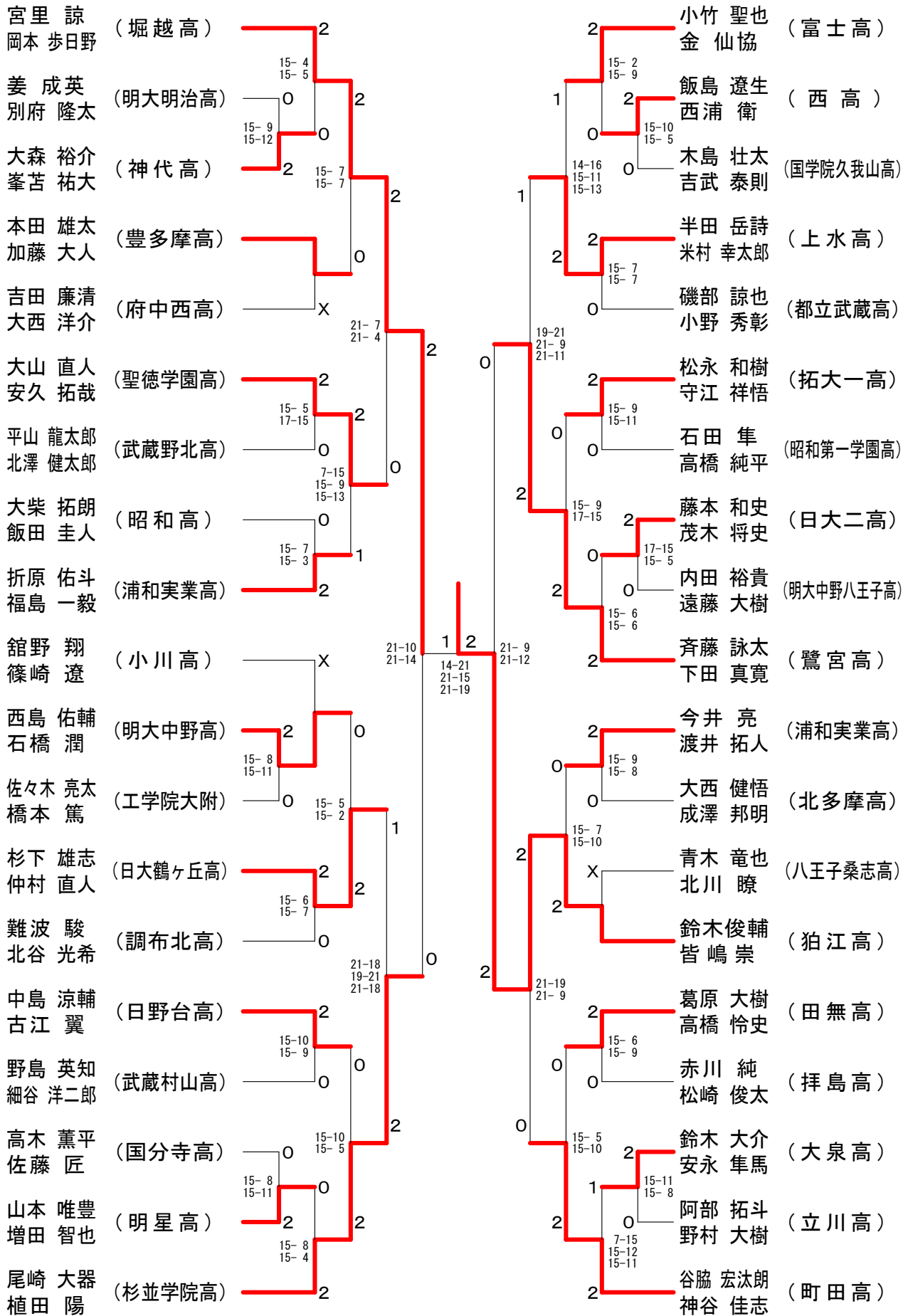

第35回フジ杯ダブルス大会

18歳以下男子ダブルス-8

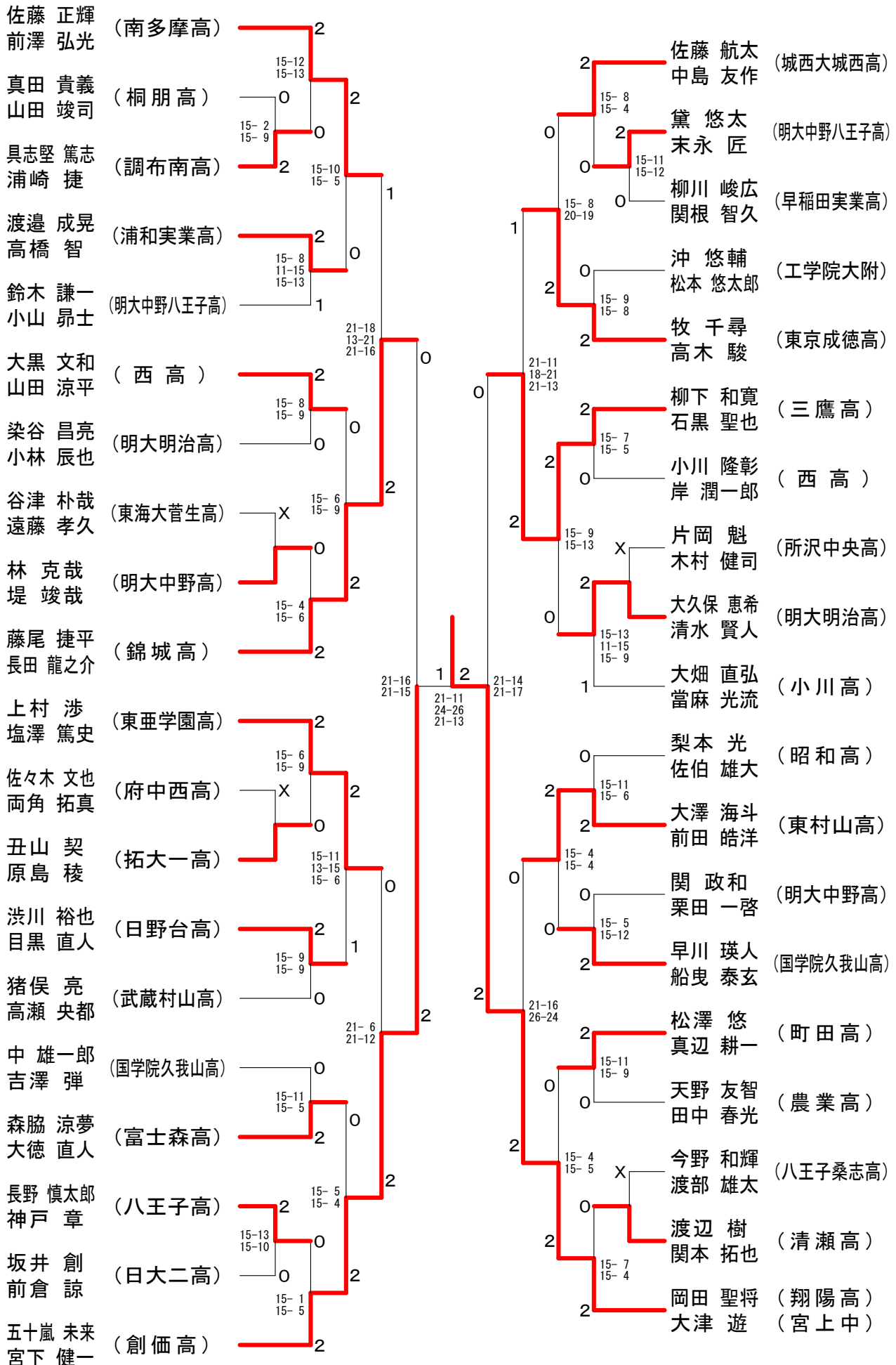

第35回フジ杯ダブルス大会

18歳以下女子ダブルス-1

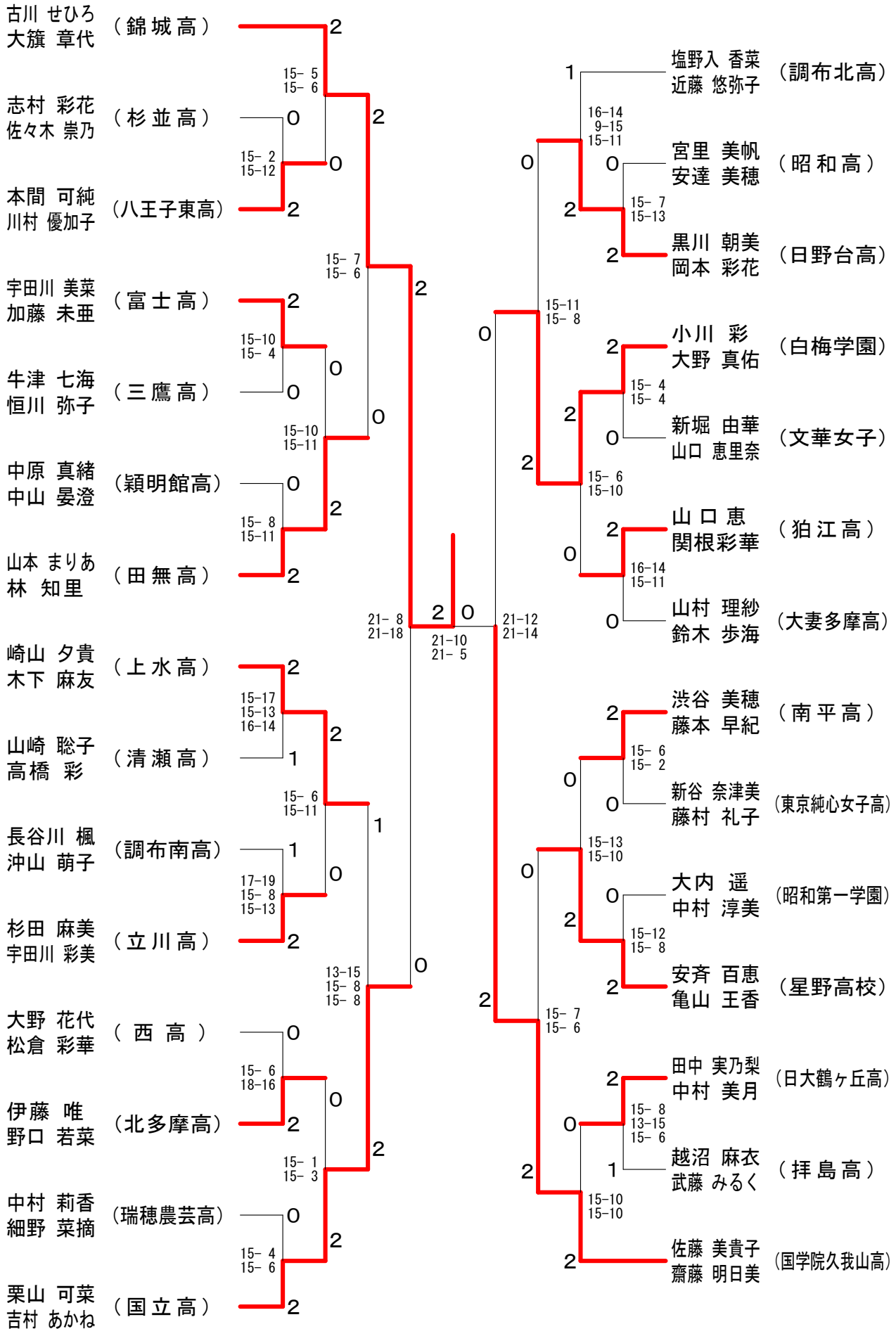

第35回フジ杯ダブルス大会

18歳以下女子ダブルス-2

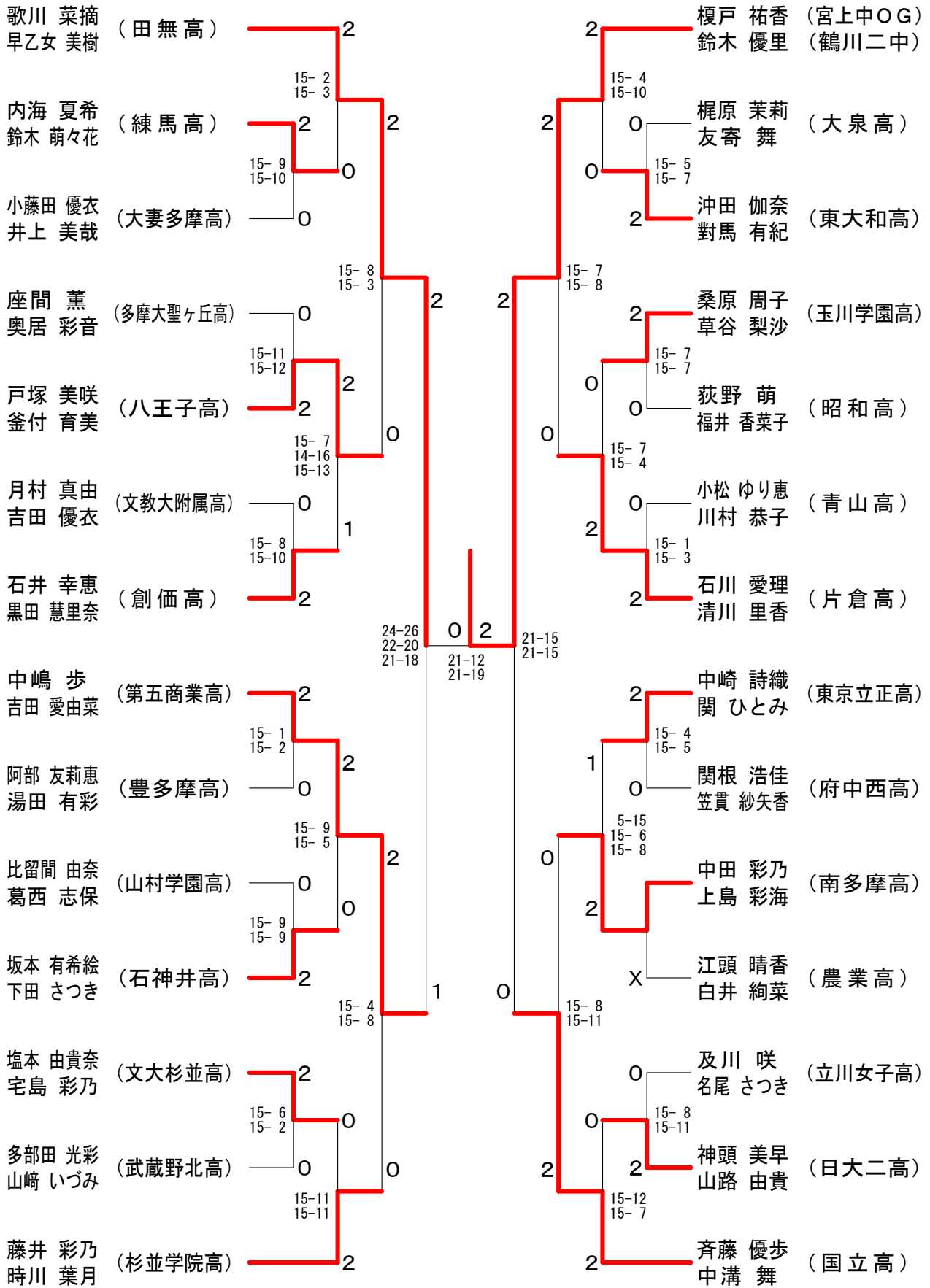

第35回フジ杯ダブルス大会

18歳以下女子ダブルス-3

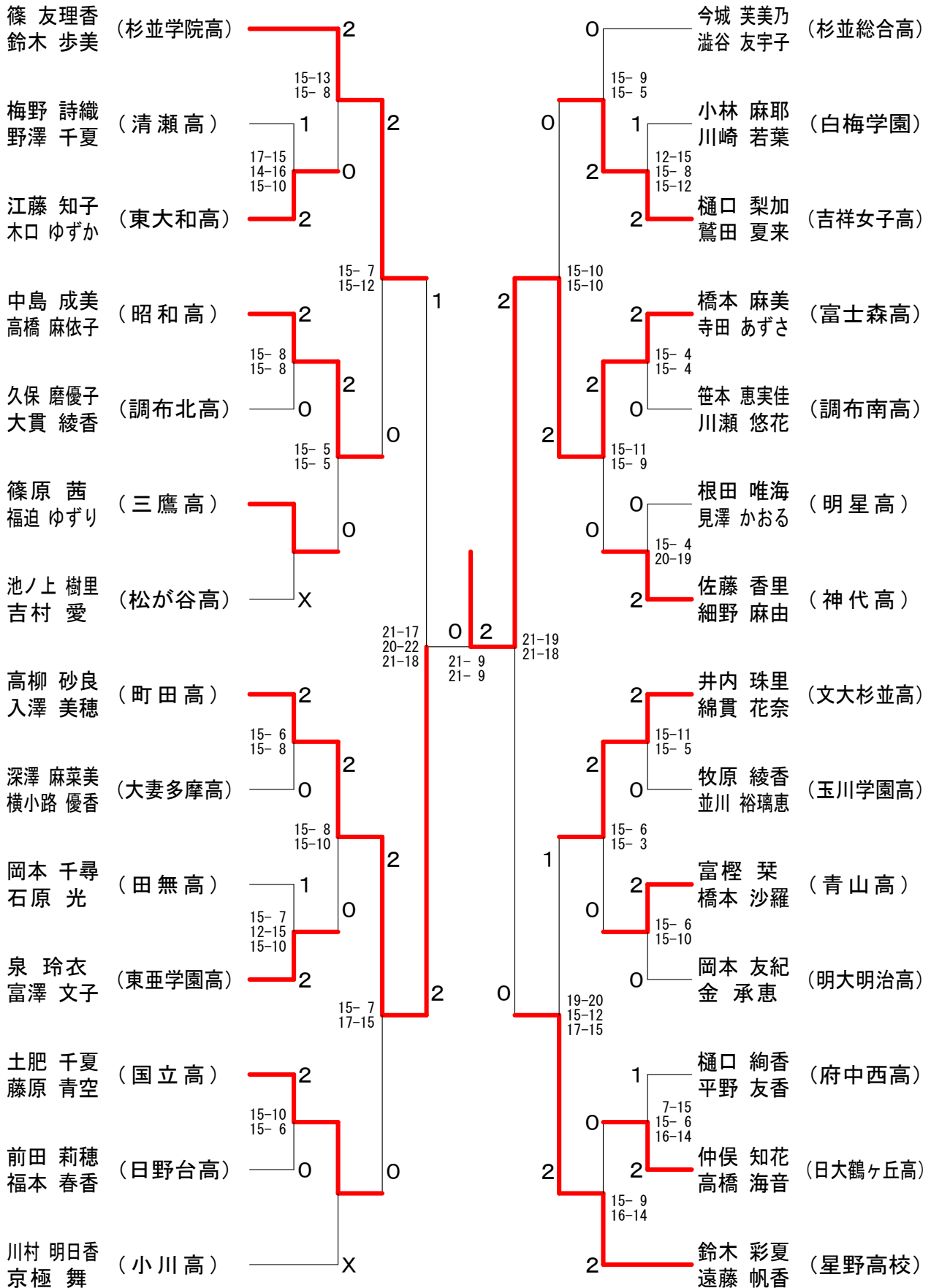

第35回フジ杯ダブルス大会

18歳以下女子ダブルスー4

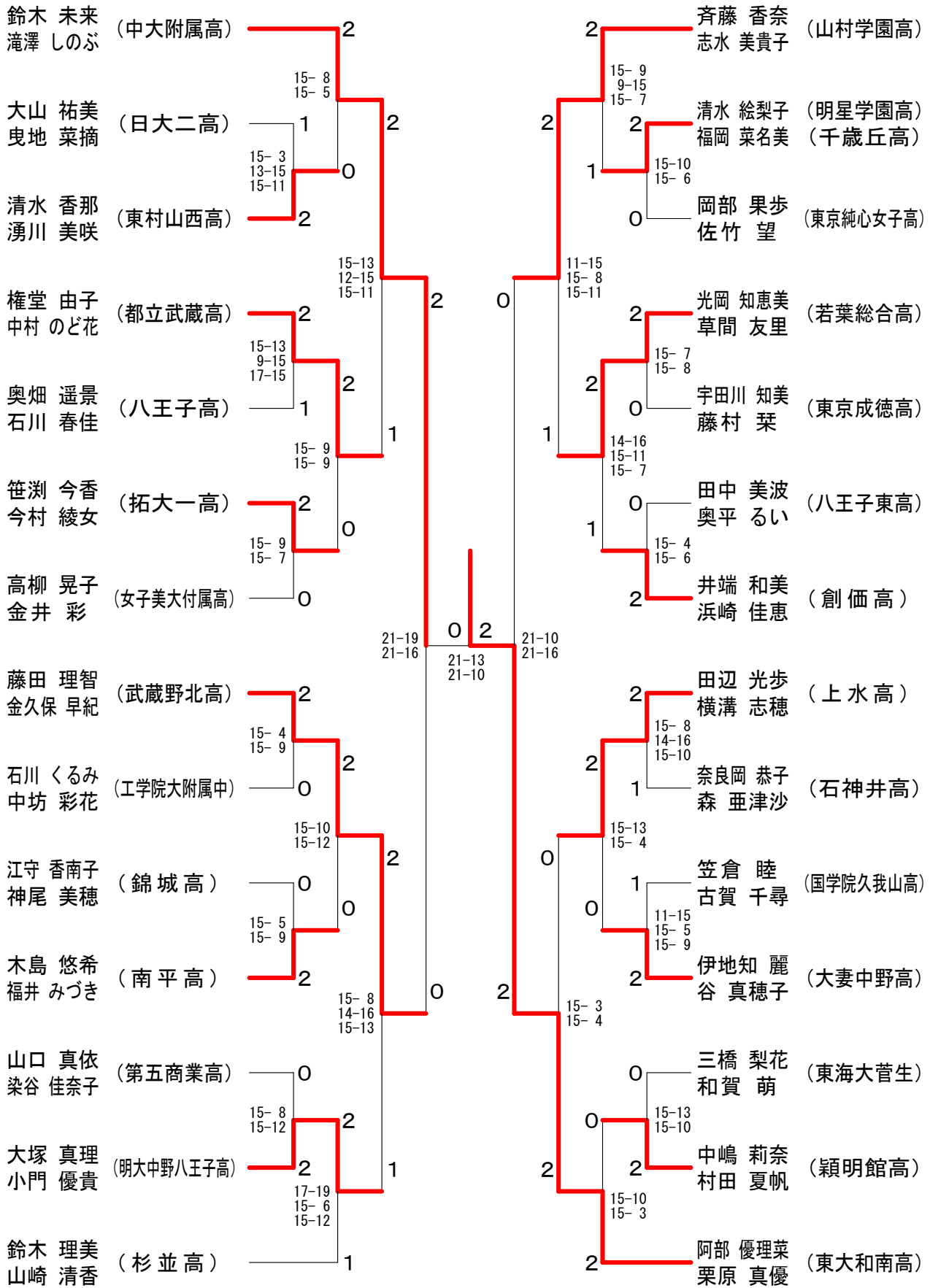

第35回フジ杯ダブルス大会

18歳以下女子ダブルスー5

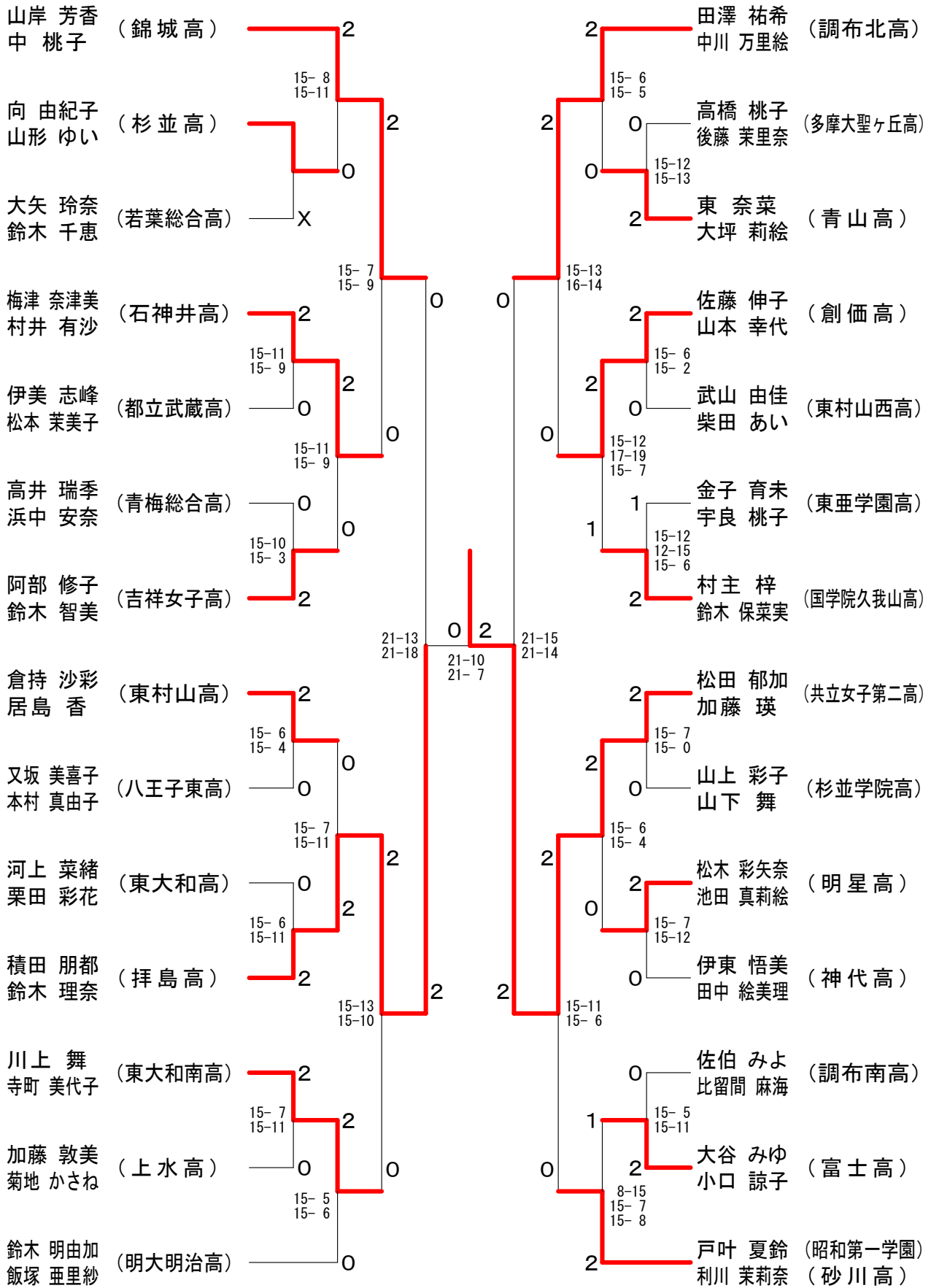

第35回フジ杯ダブルス大会

18歳以下女子ダブルス-6

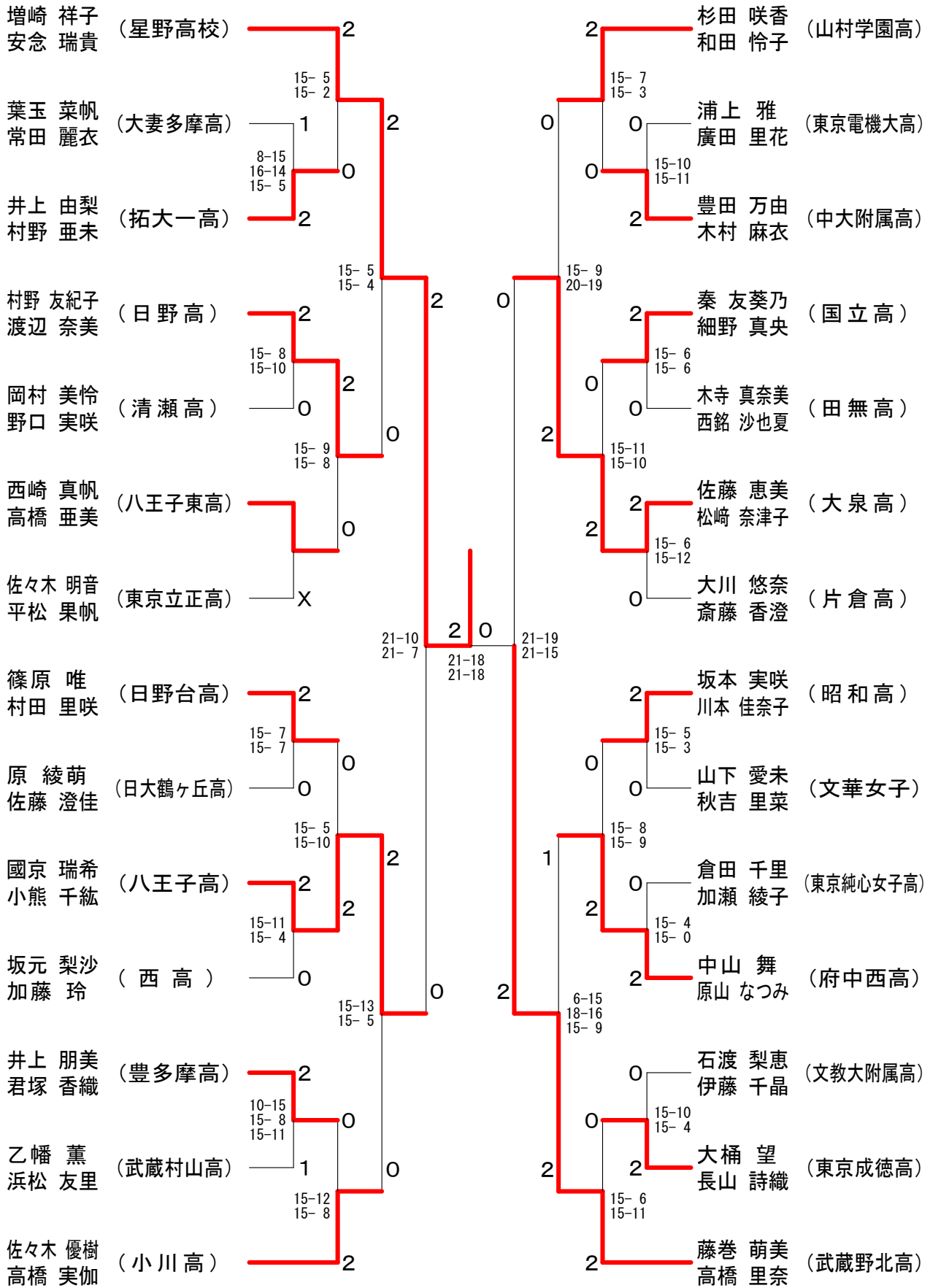

第35回フジ杯ダブルス大会

18歳以下女子ダブルスー7

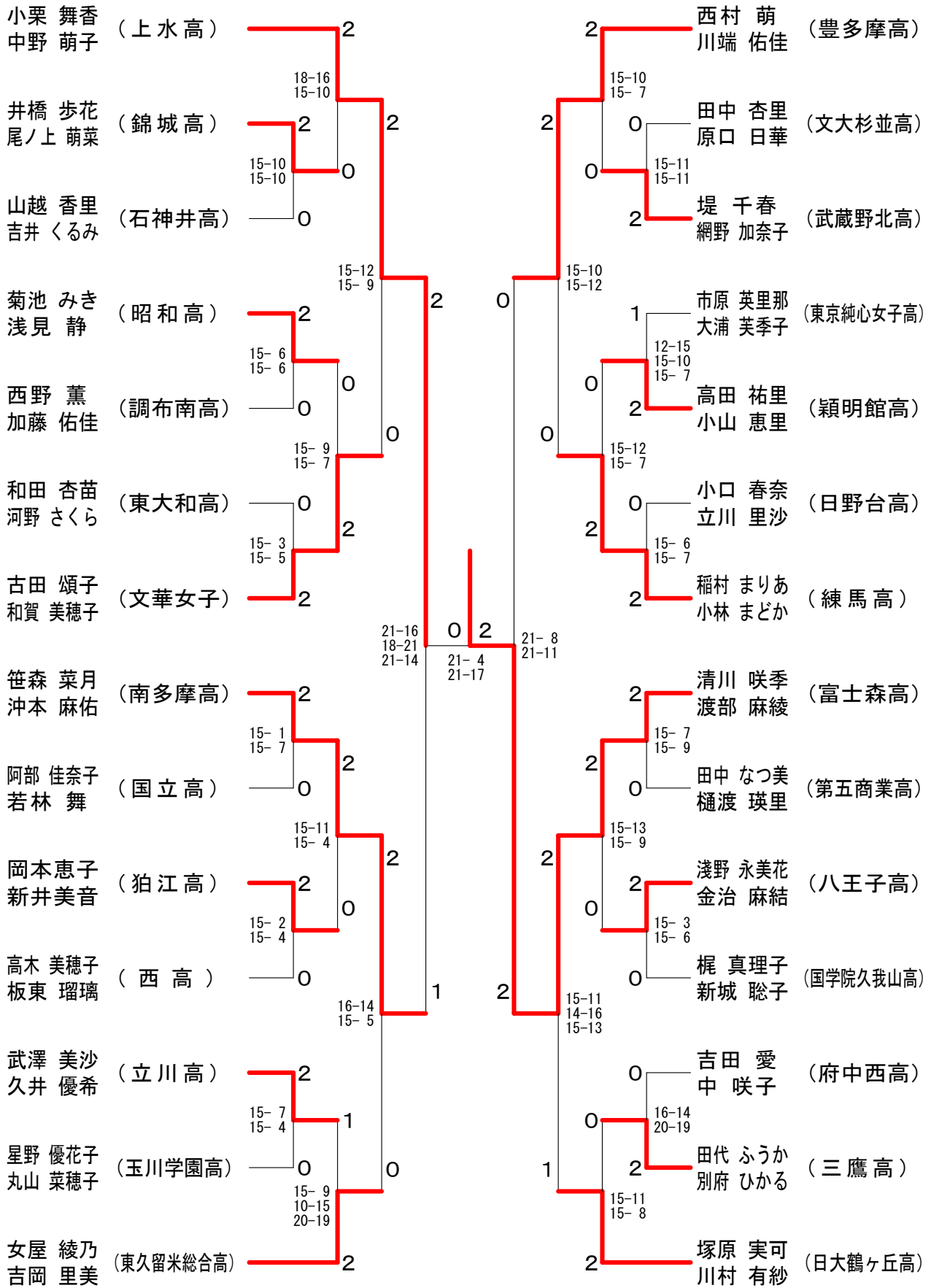

第35回フジ杯ダブルス大会

18歳以下女子ダブルスー8

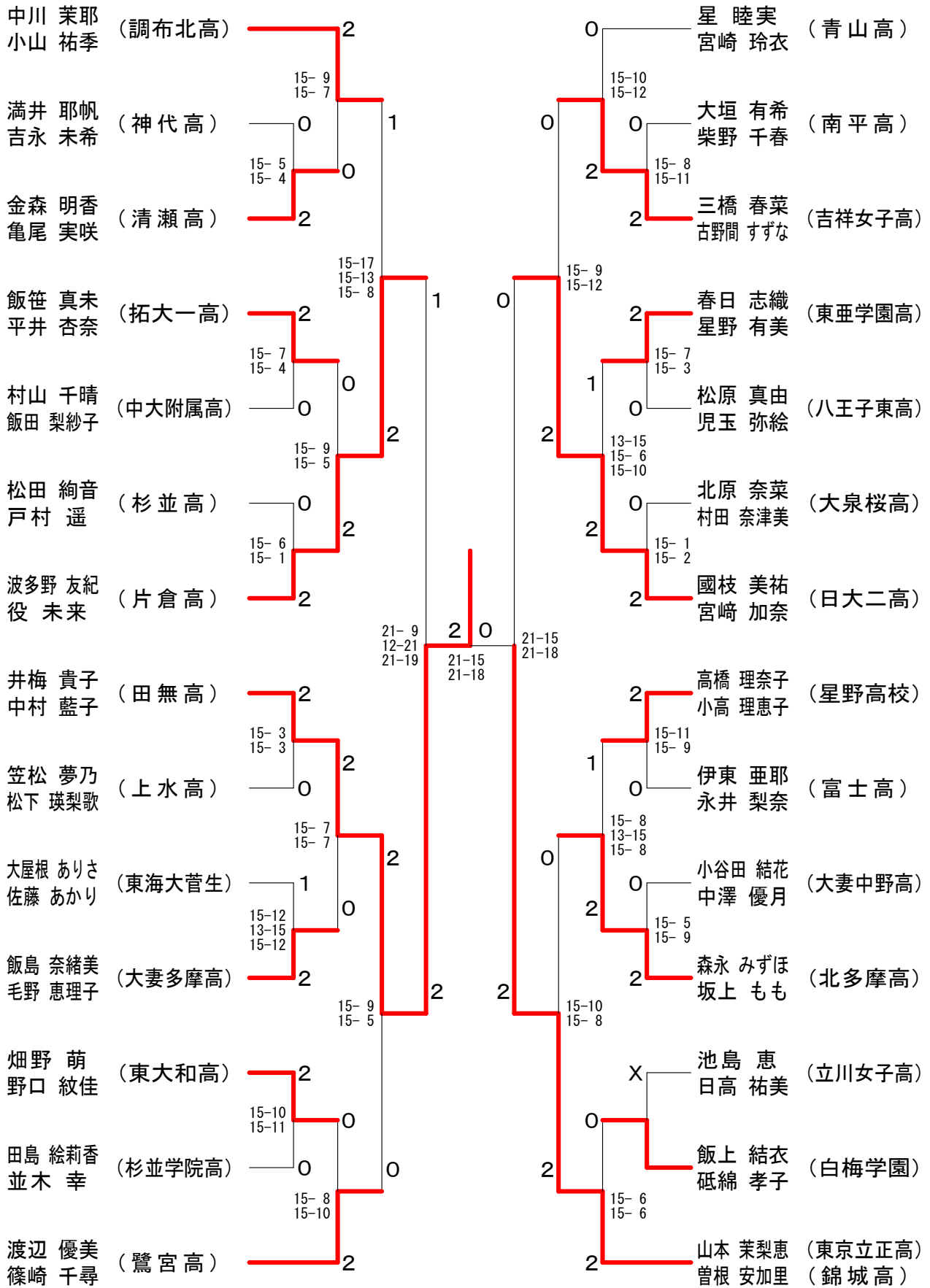

第35回フジ杯ダブルス大会

18歳以下女子ダブルス-9

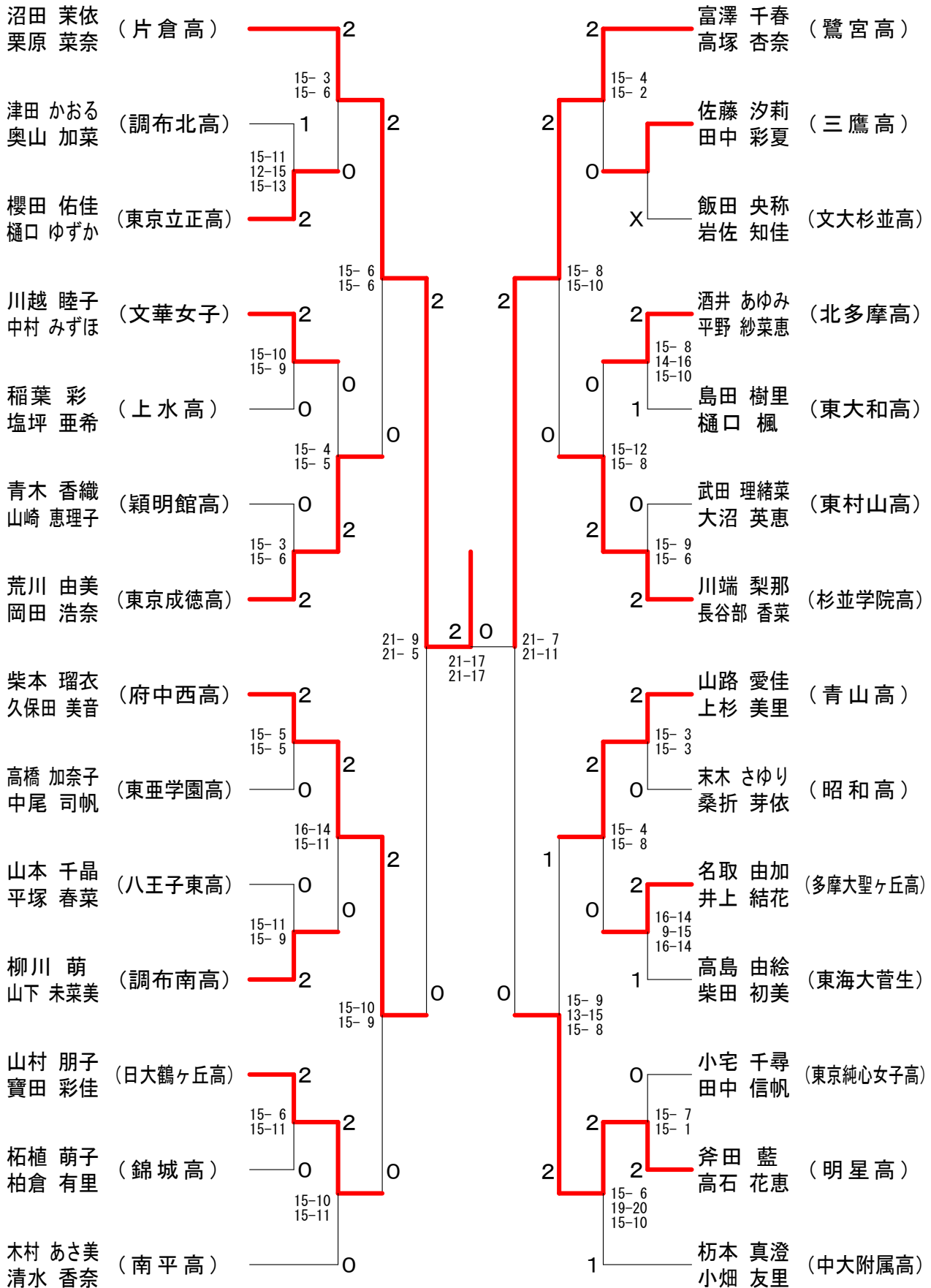

第35回フジ杯ダブルス大会

18歳以下女子ダブルス-11

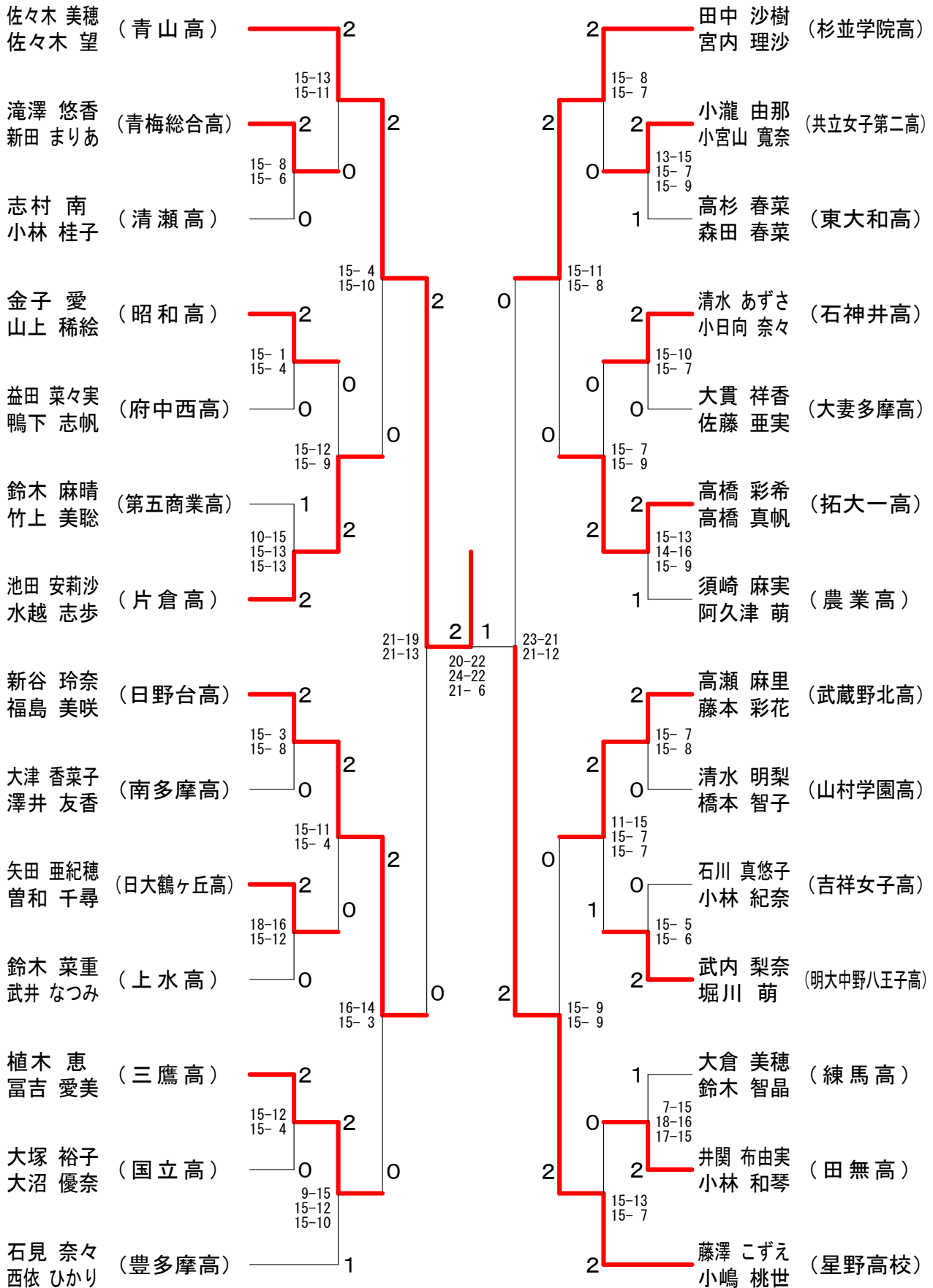

第35回フジ杯ダブルス大会

18歳以下女子ダブルス - 12

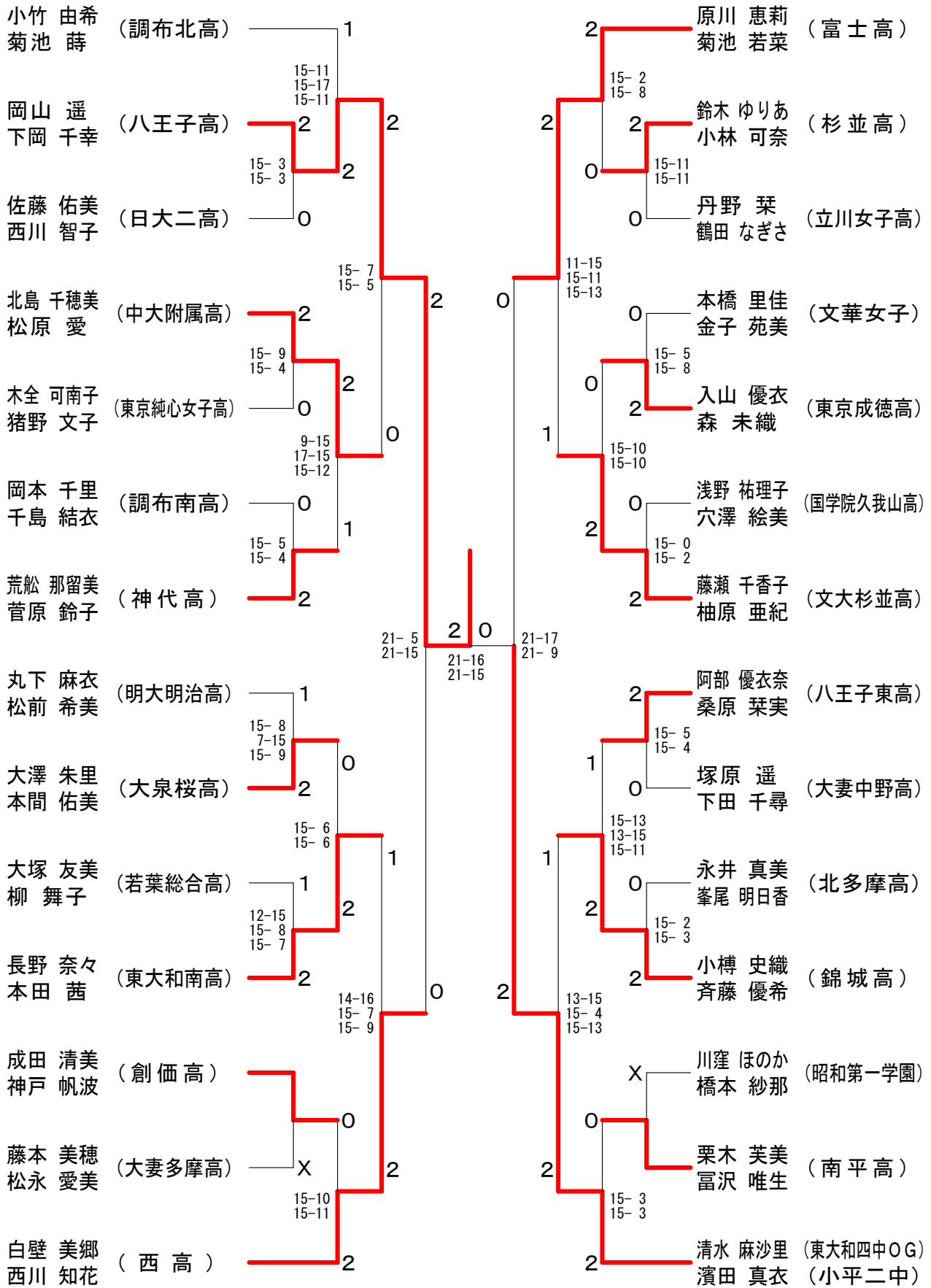

第35回フジ杯ダブルス大会

18歳以下女子ダブルスー13

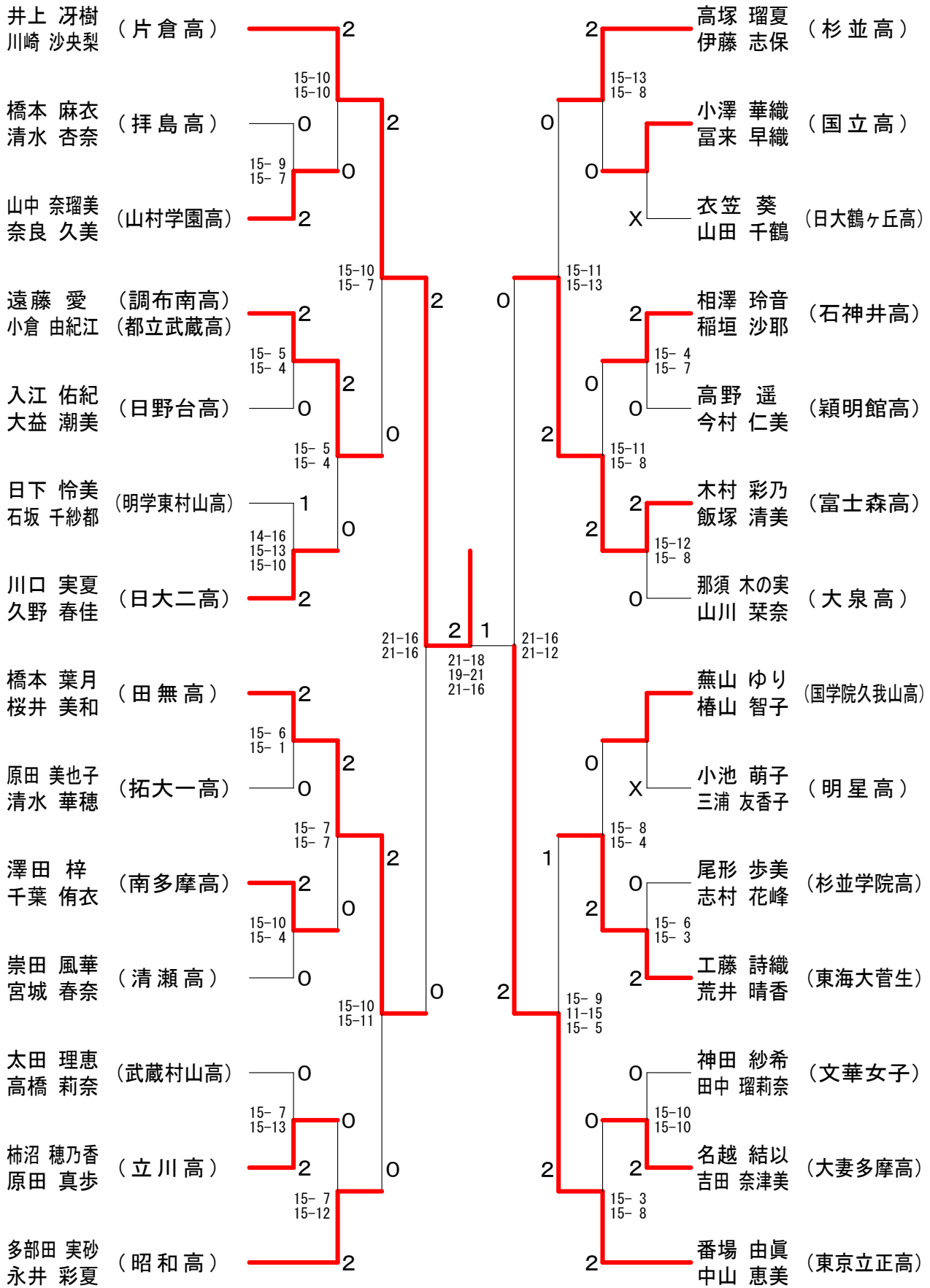

第35回フジ杯ダブルス大会

18歳以下女子ダブルス - 14

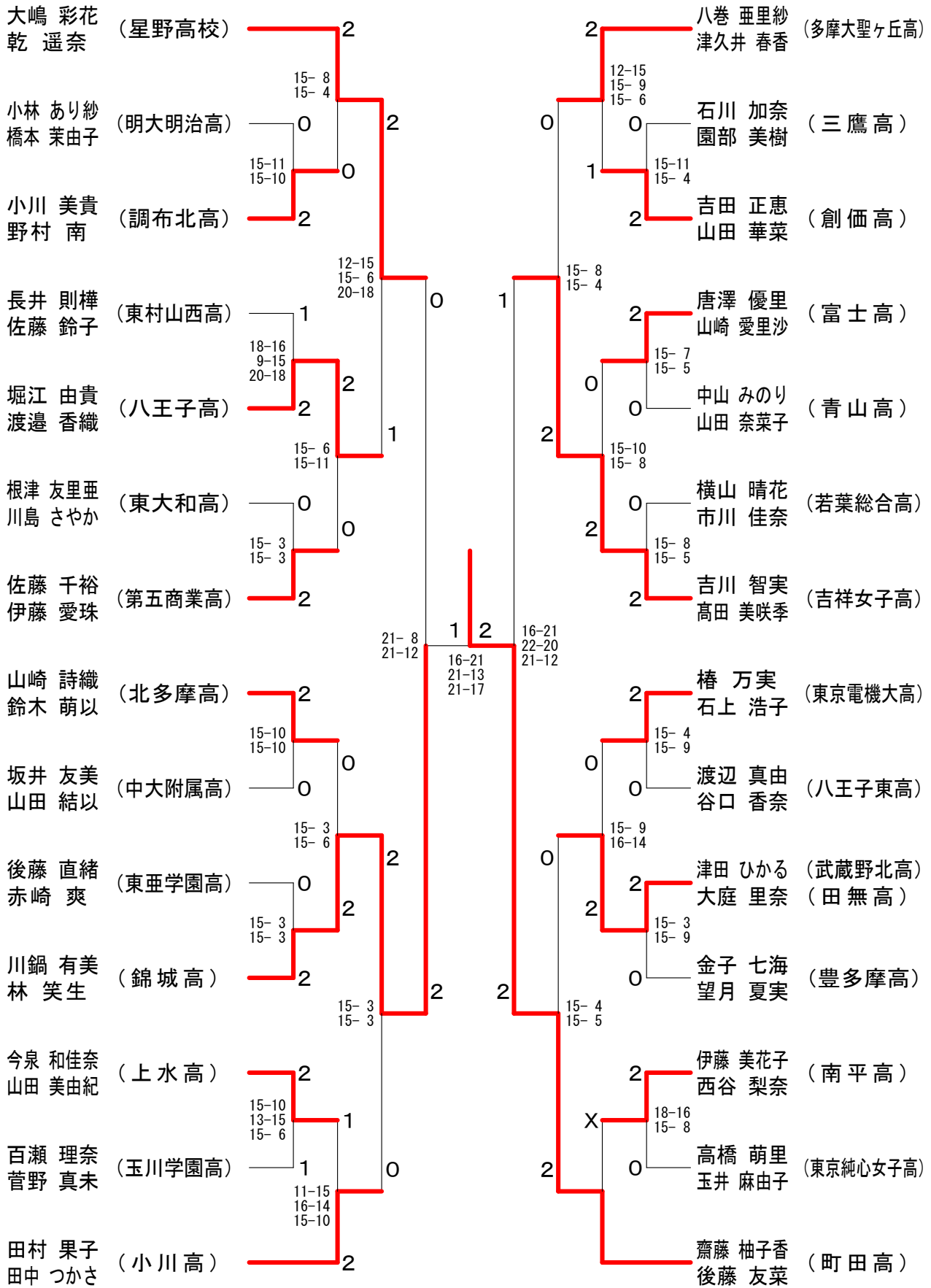

第35回フジ杯ダブルス大会

18歳以下女子ダブルス - 15

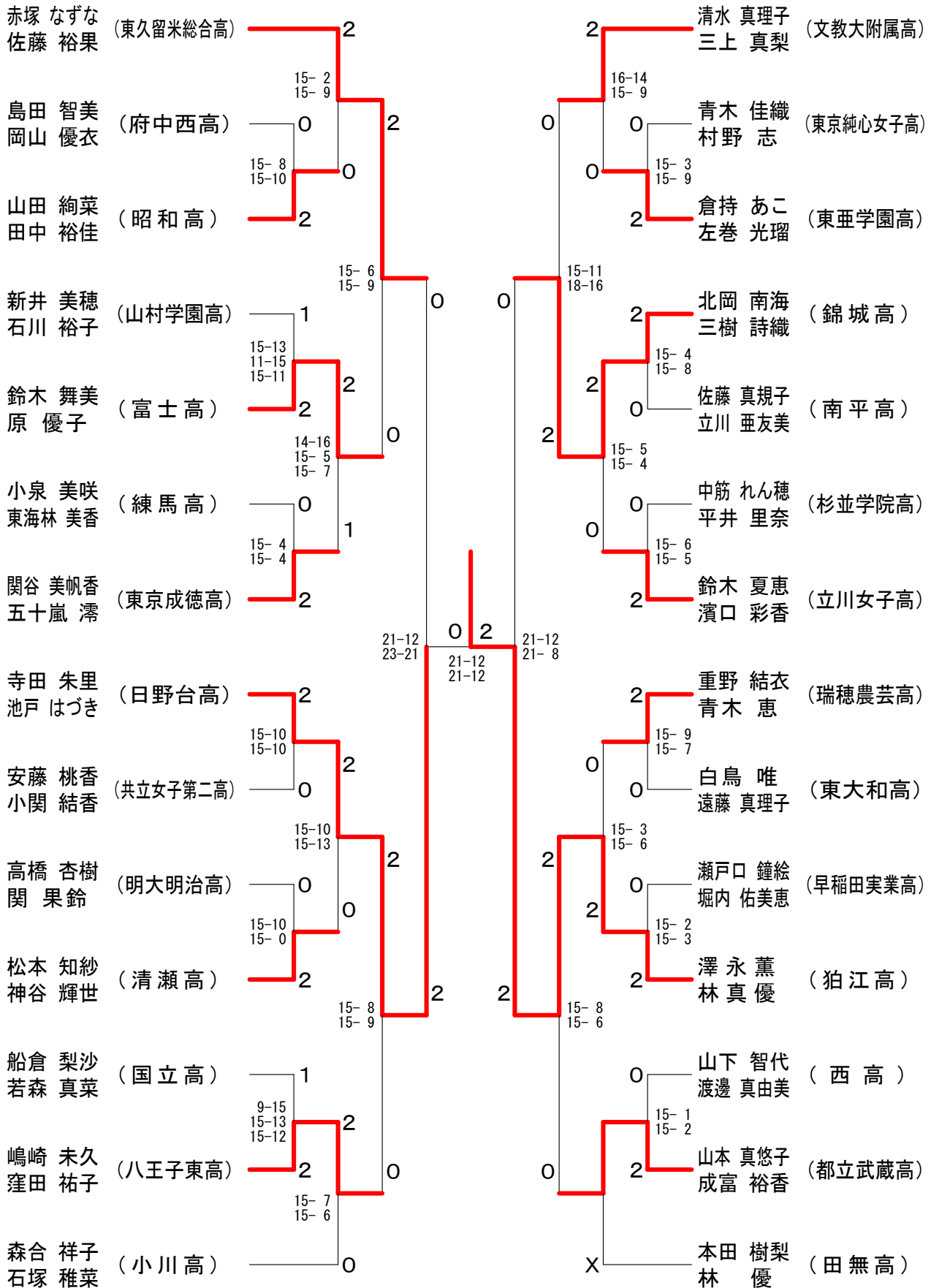

第35回フジ杯ダブルス大会

18歳以下女子ダブルスー16

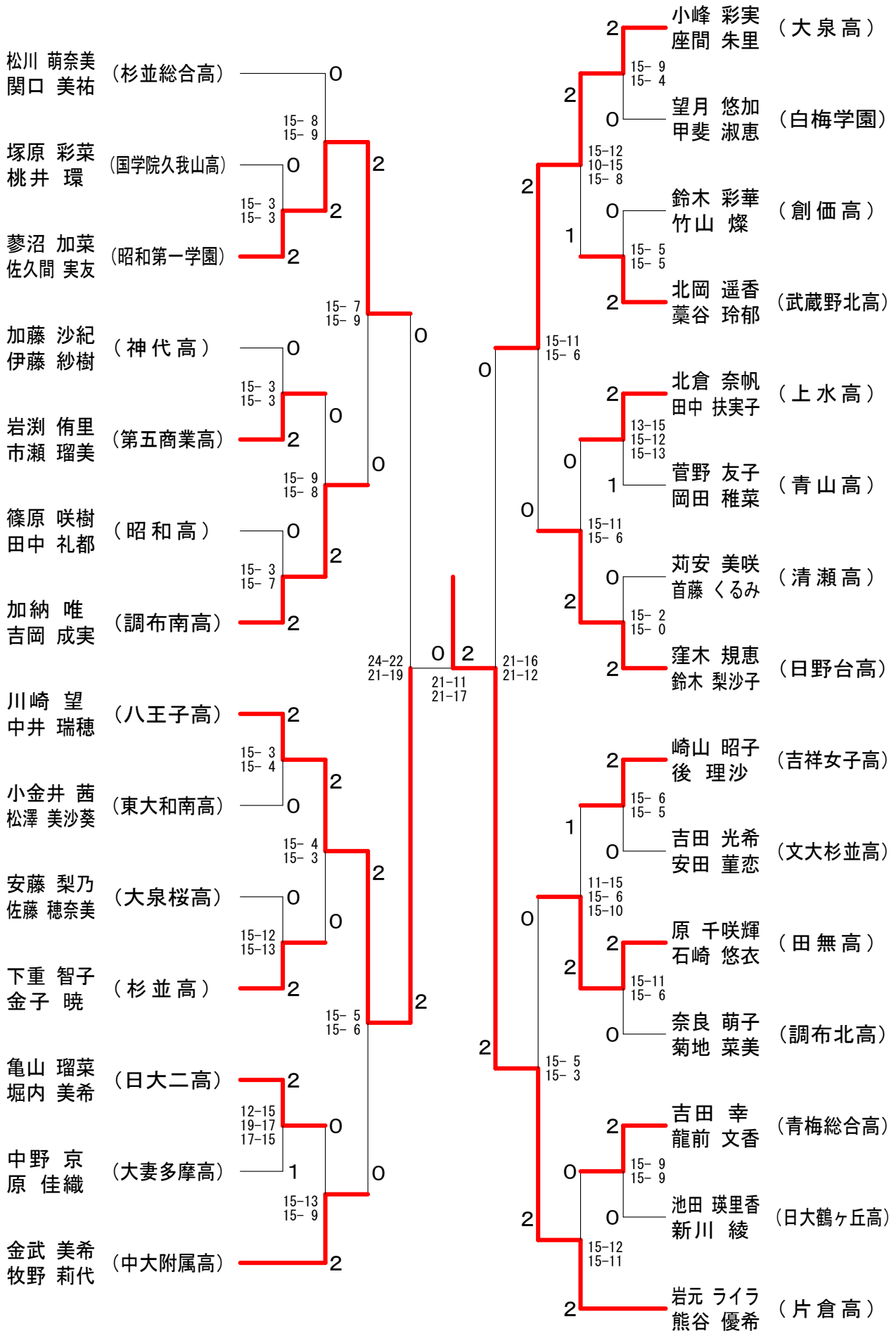

第35回フジ杯ダブルス大会

15歳以下女子ダブルスAブロック

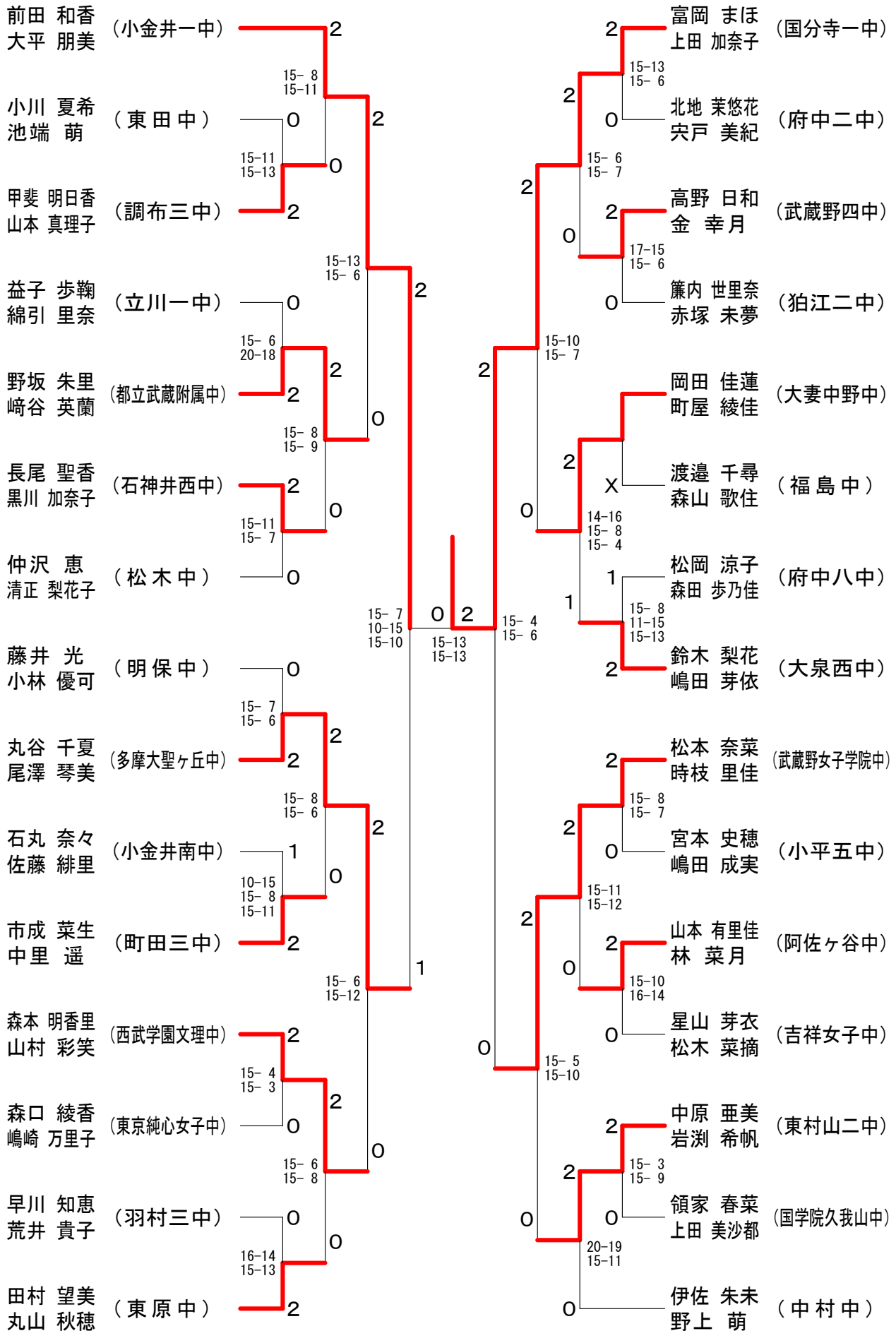

第35回フジ杯ダブルス大会

15歳以下女子ダブルスCブロック

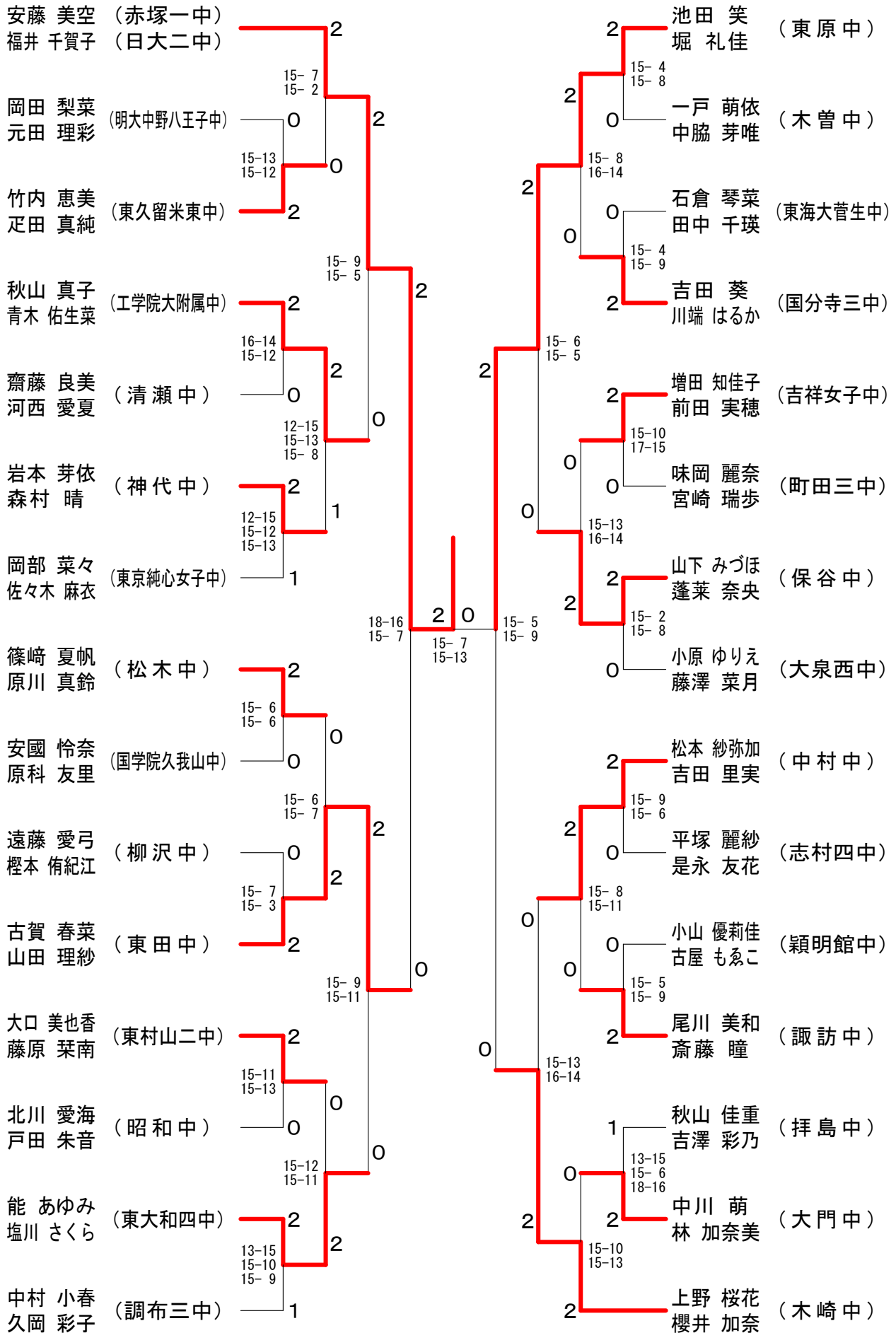

第35回フジ杯ダブルス大会

15歳以下女子ダブルスDブロック

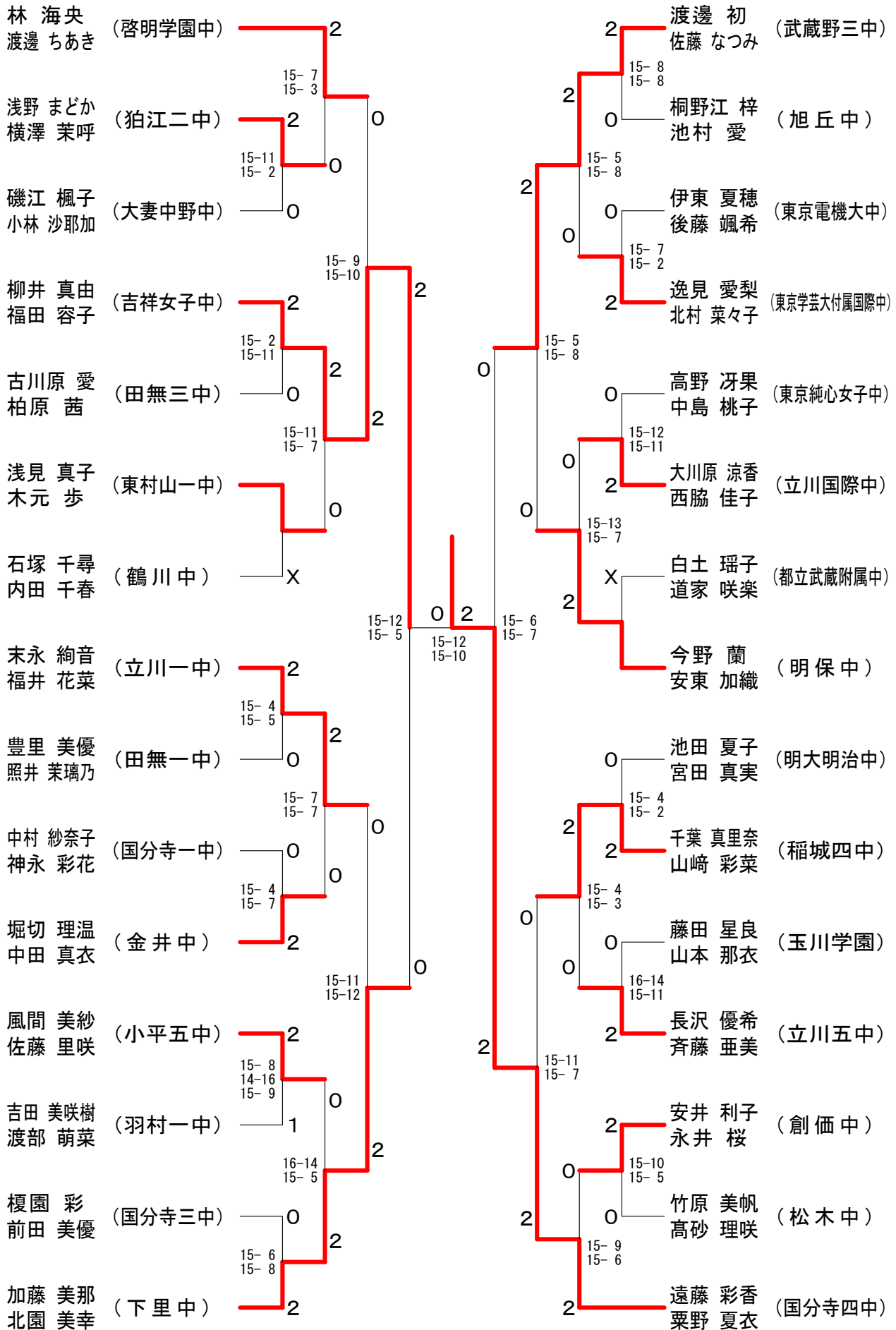

第35回フジ杯ダブルス大会

15歳以下女子ダブルスFブロック

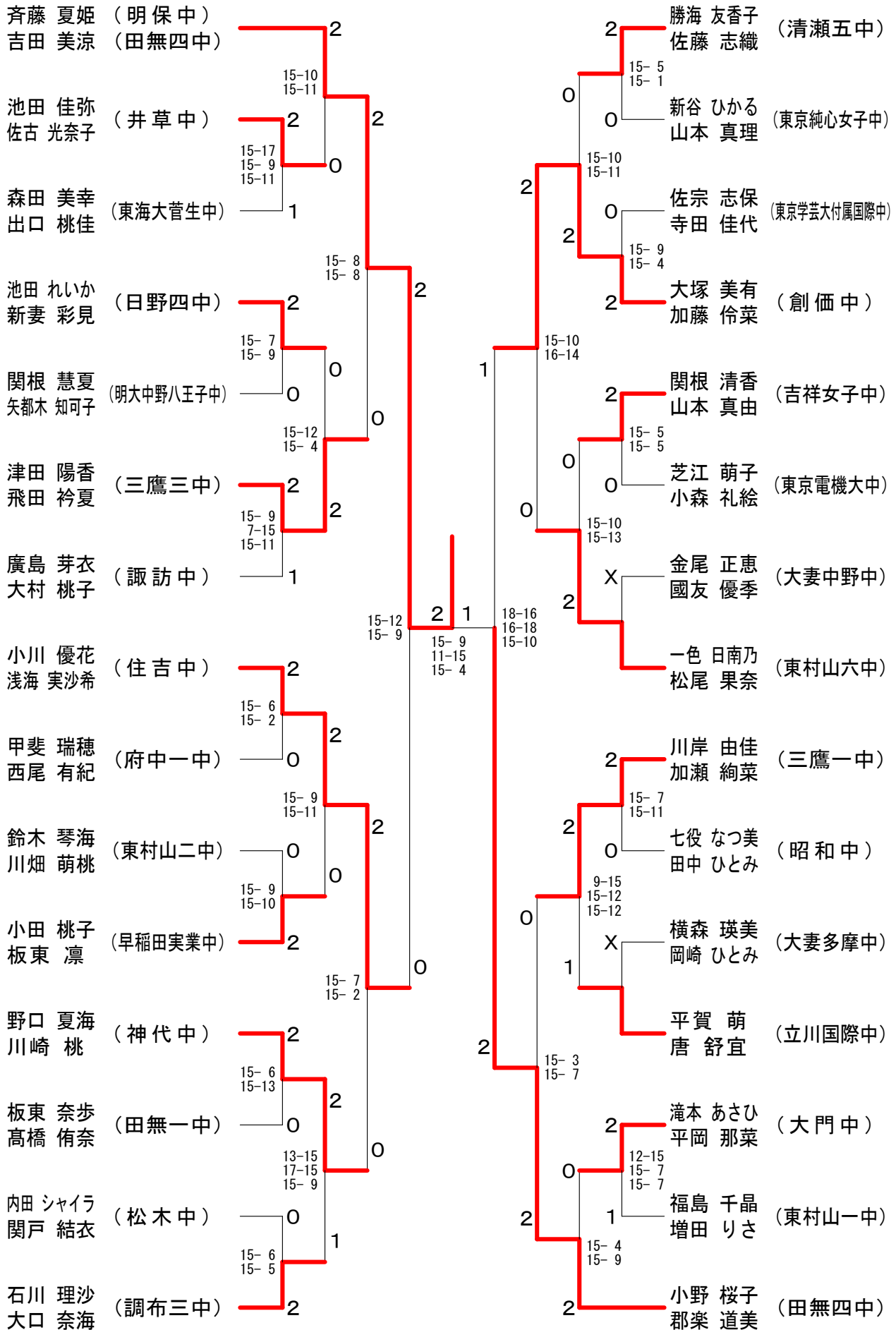

第35回フジ杯ダブルス大会

15歳以下女子ダブルスGブロック

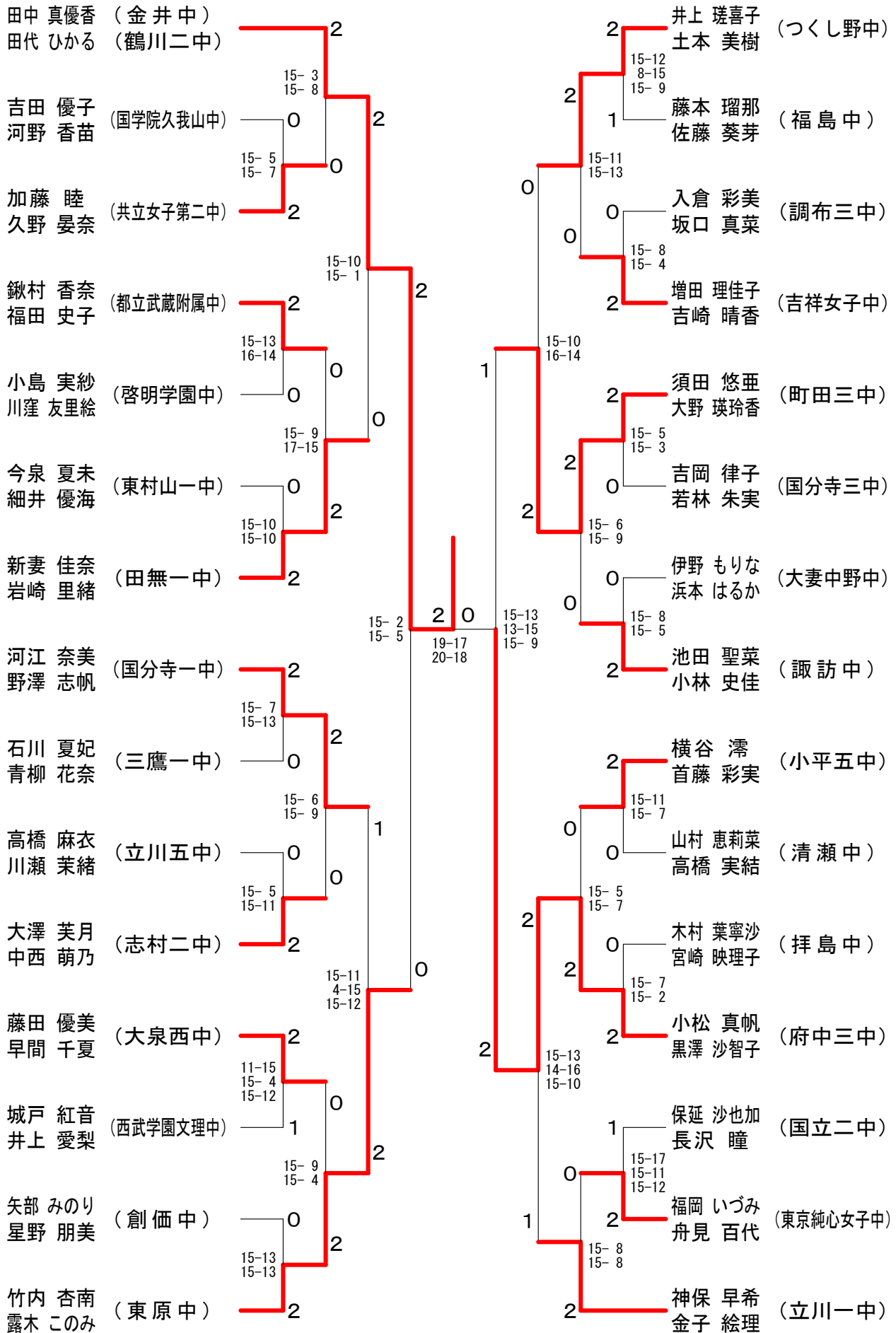

第35回フジ杯ダブルス大会

15歳以下女子ダブルスHブロック

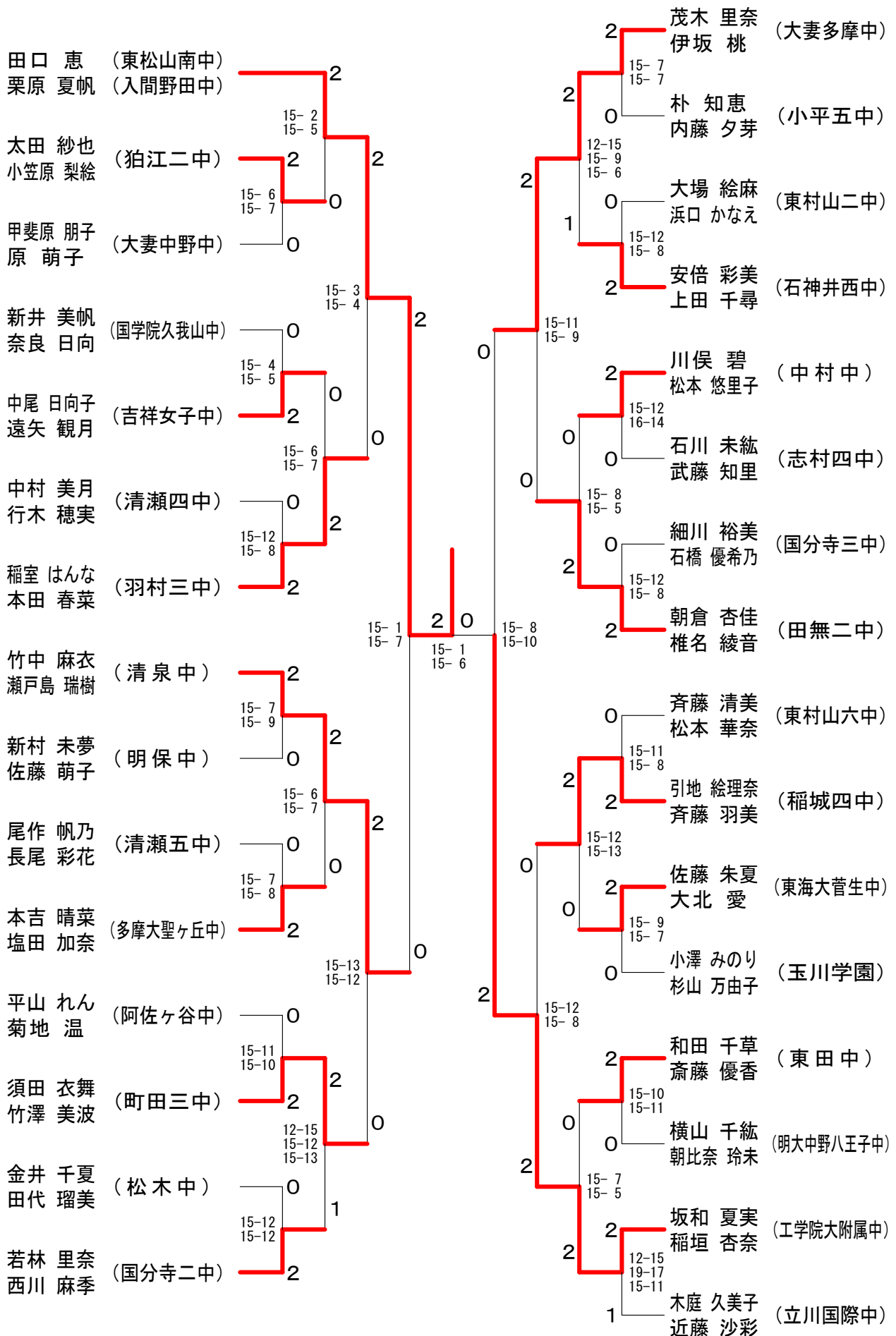

第35回フジ杯ダブルス大会

15歳以下女子ダブルスIブロック

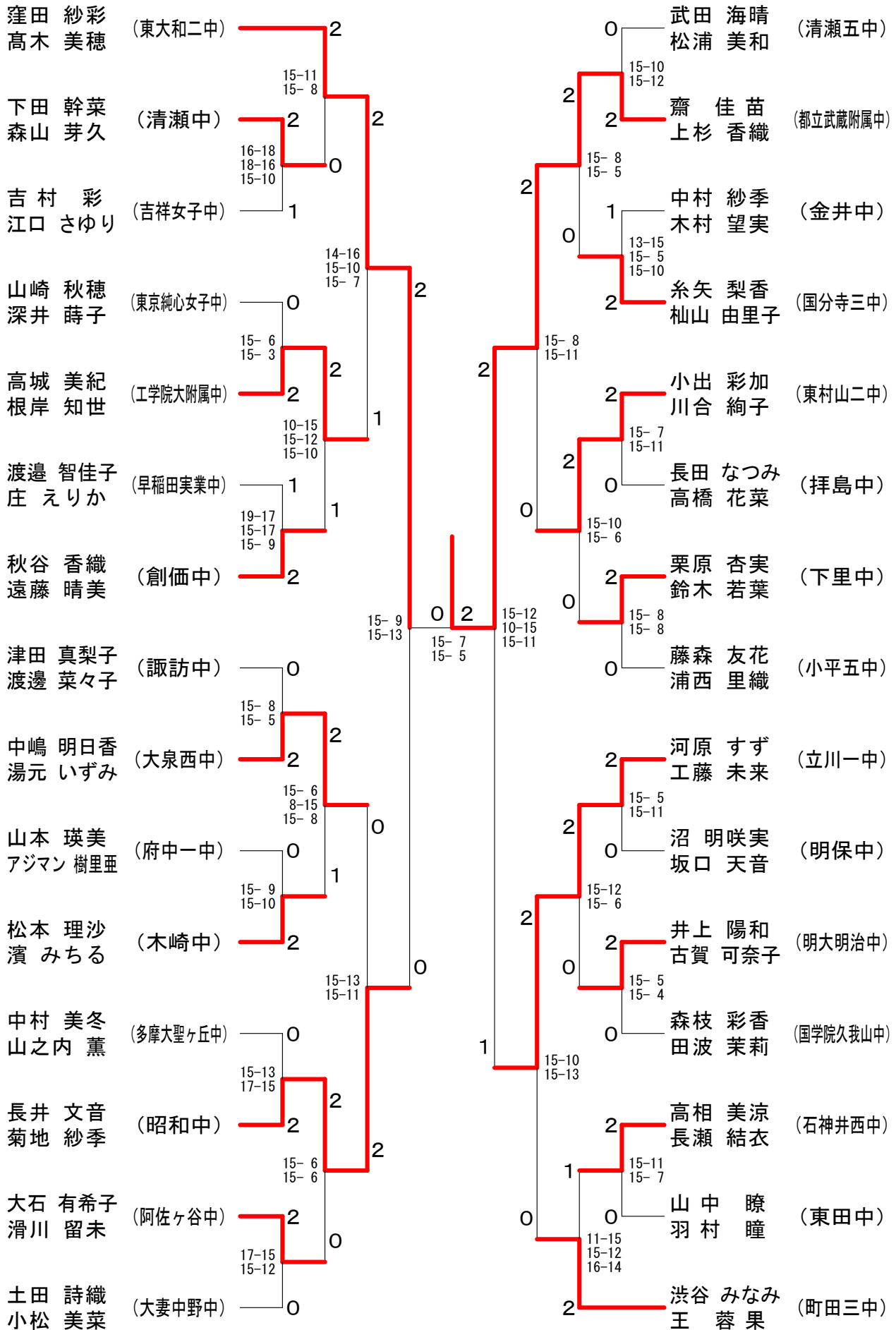

第35回フジ杯ダブルス大会

15歳以下女子ダブルスJブロック

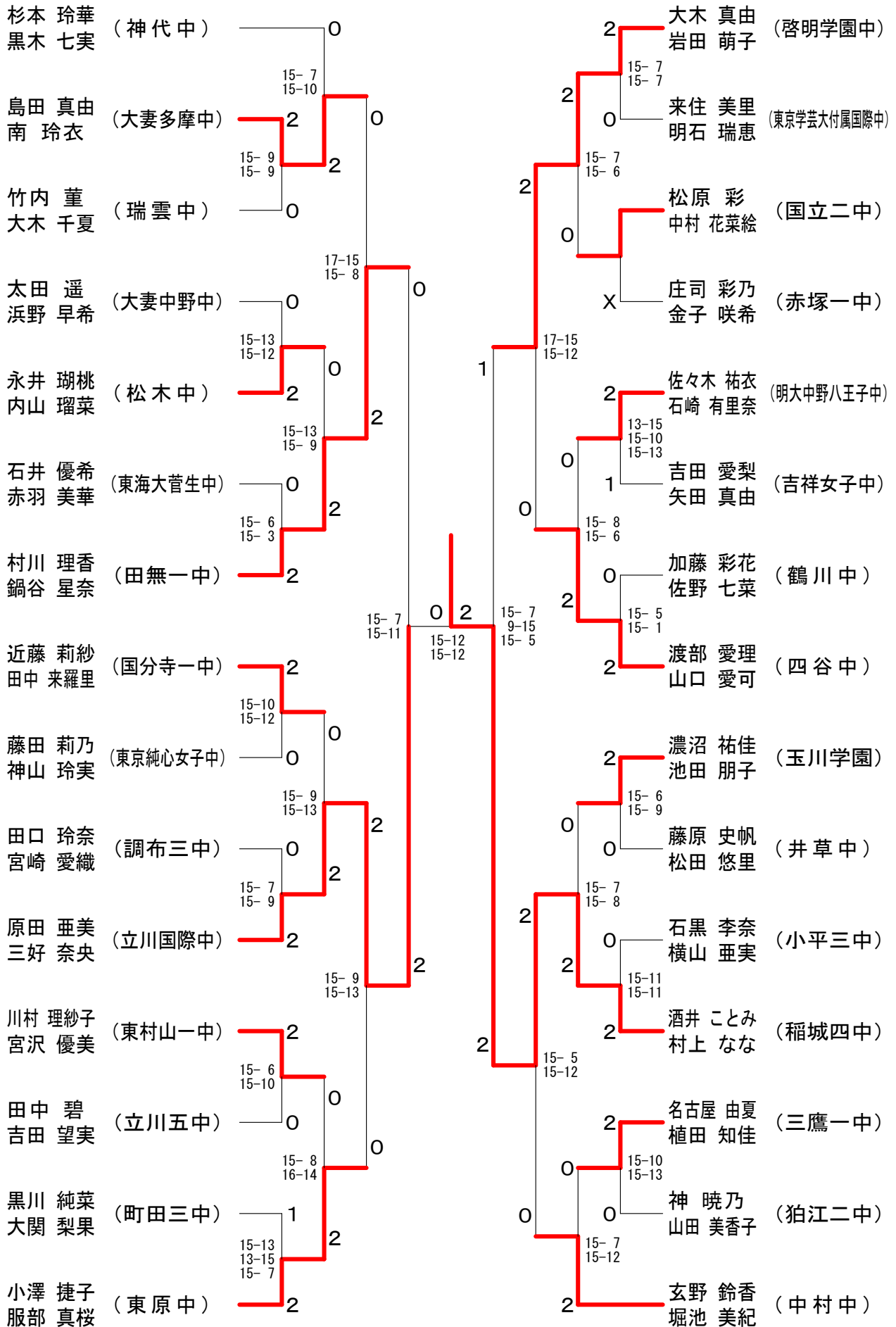

第35回フジ杯ダブルス大会

15歳以下女子ダブルスKブロック

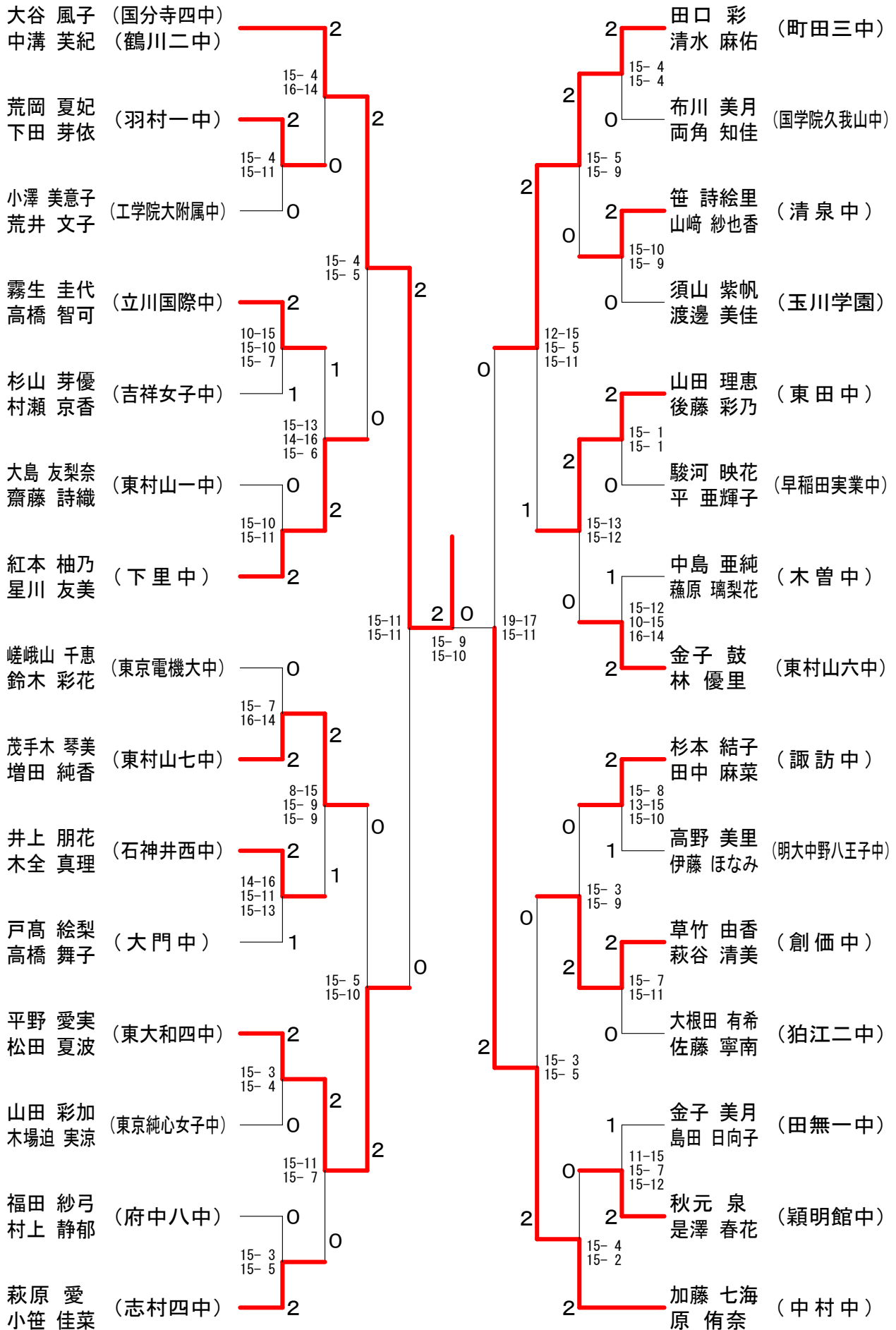

第35回フジ杯ダブルス大会

15歳以下女子ダブルスLブロック

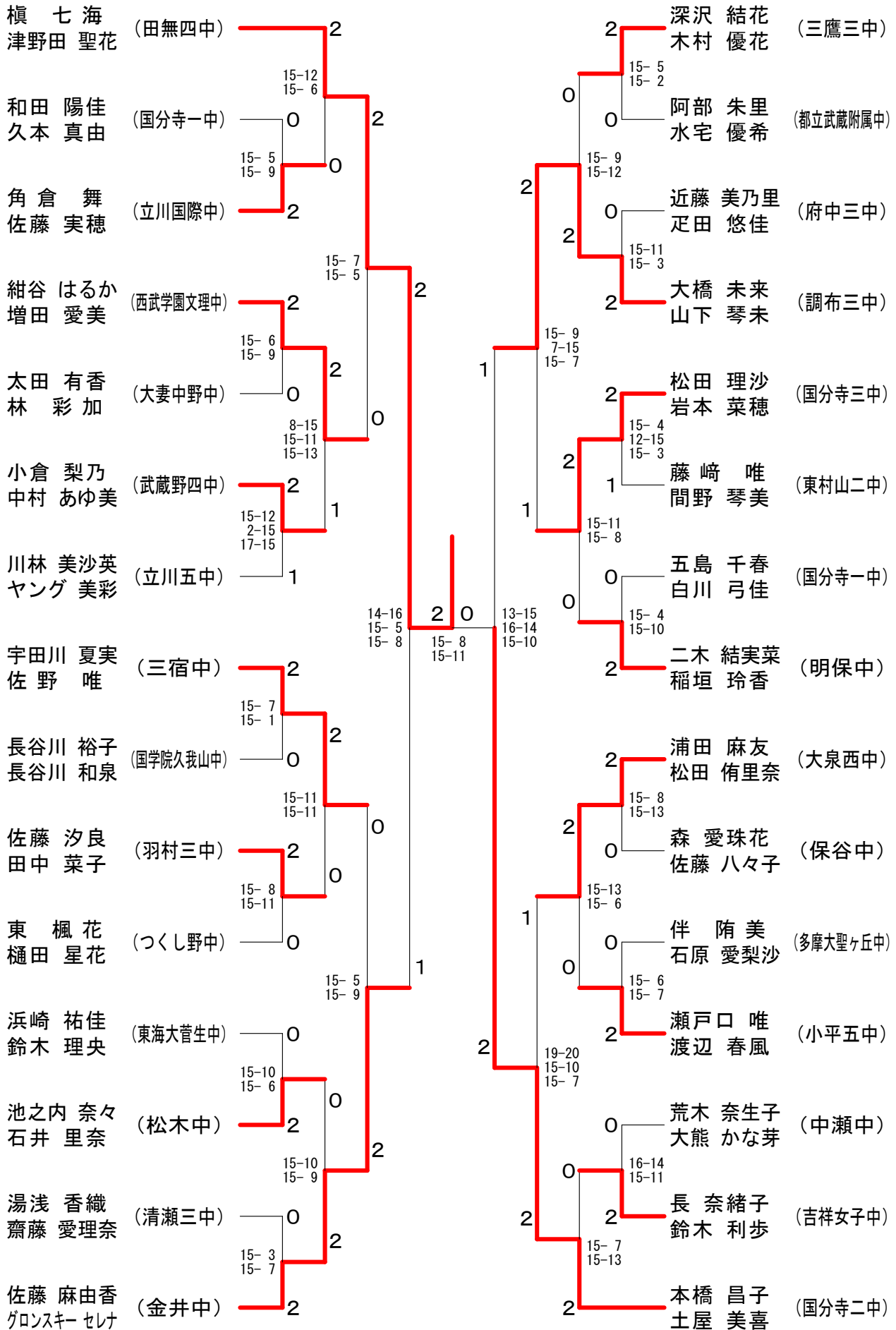

第35回フジ杯ダブルス大会

15歳以下女子ダブルスMブロック

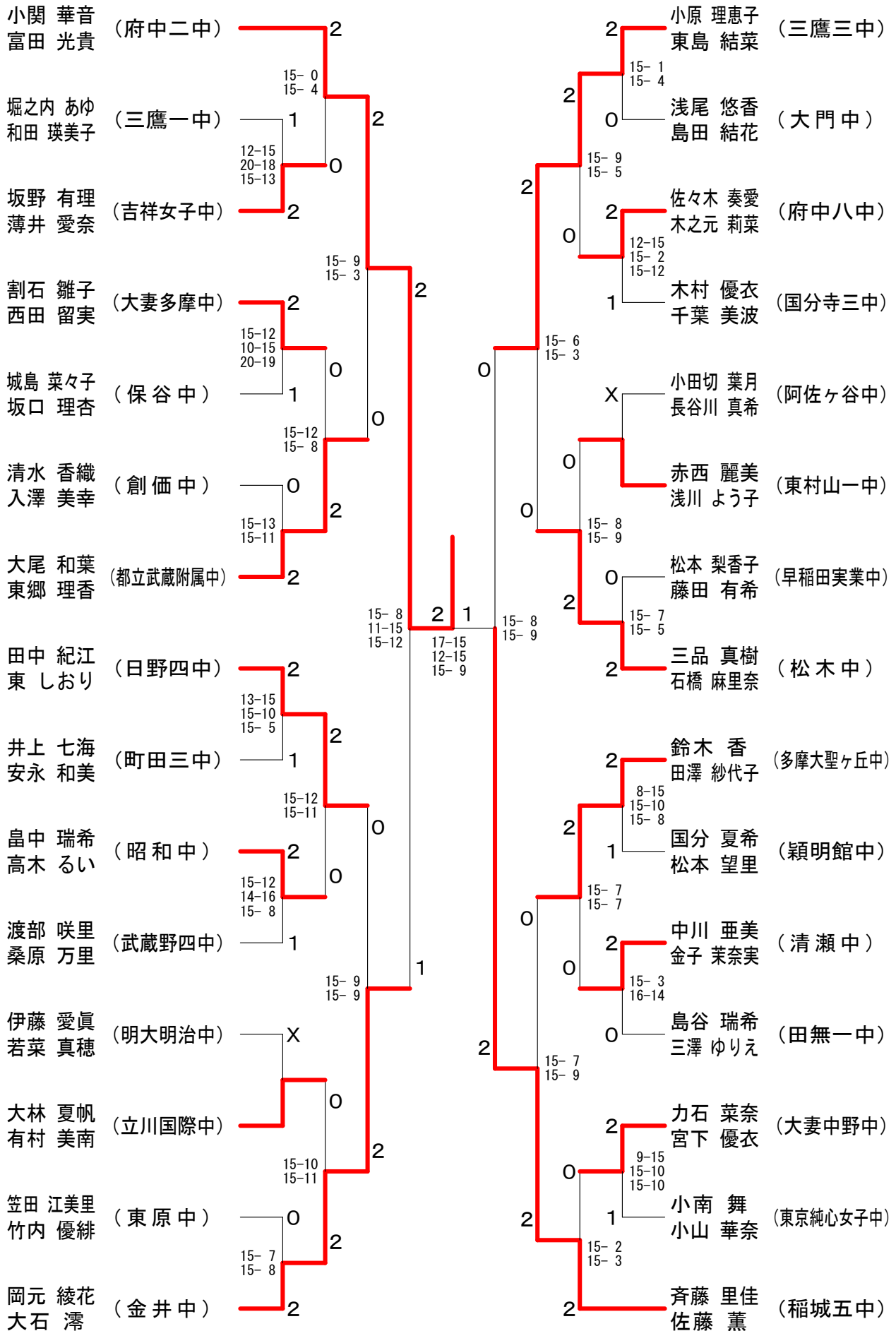

第35回フジ杯ダブルス大会

15歳以下女子ダブルスNブロック

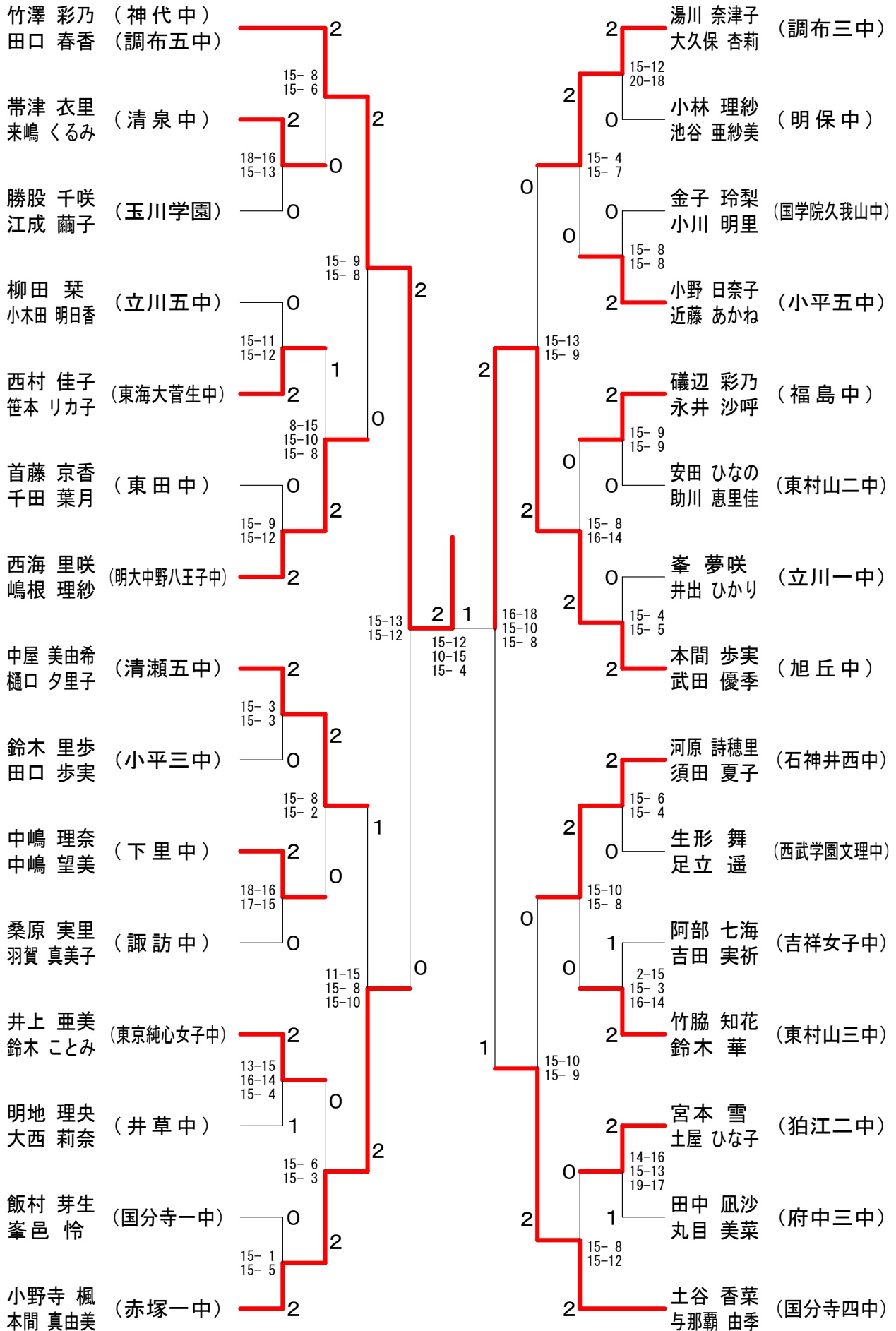

第35回フジ杯ダブルス大会

15歳以下女子ダブルスブロック

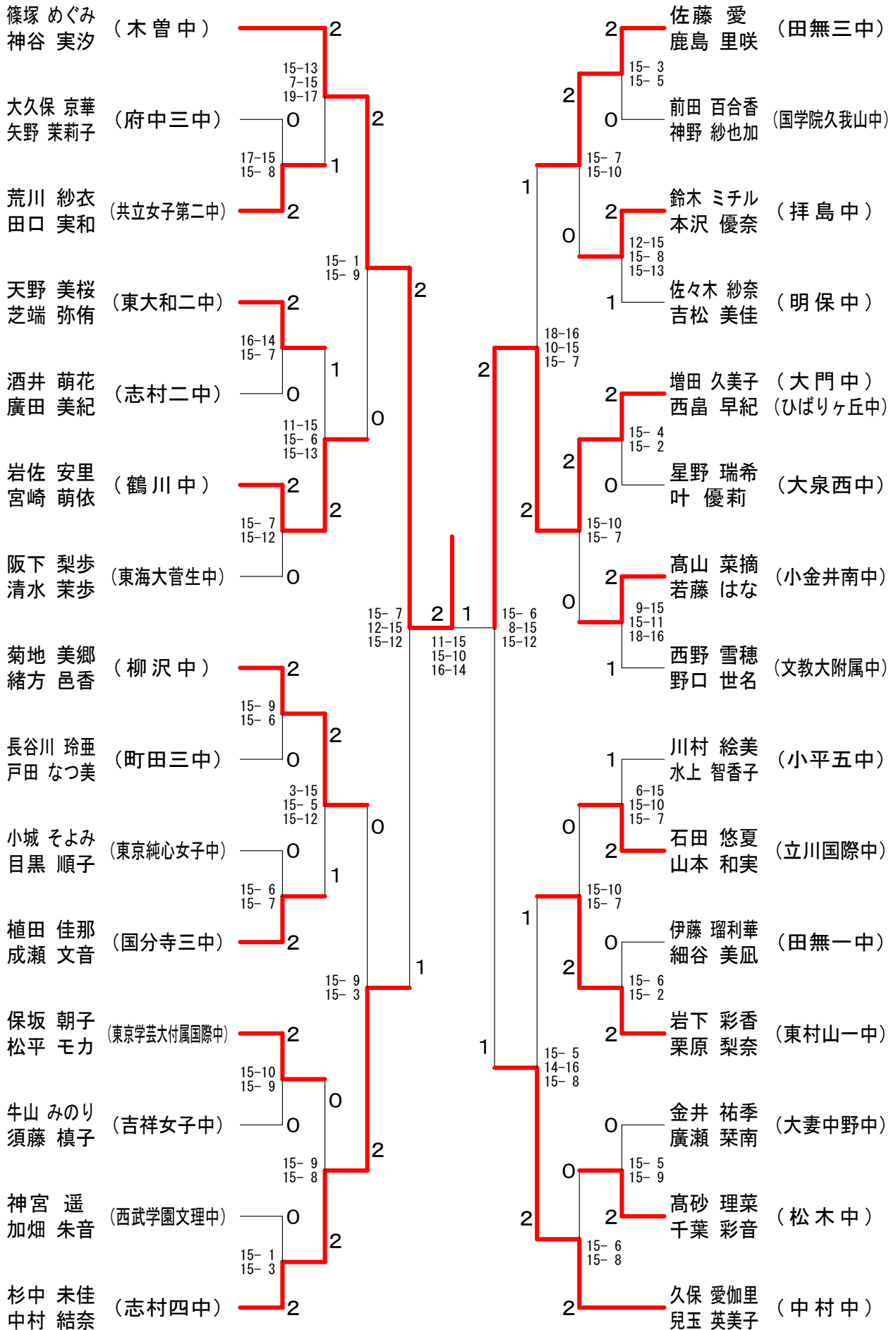

第35回フジ杯ダブルス大会

15歳以下男子ダブルスAブロック

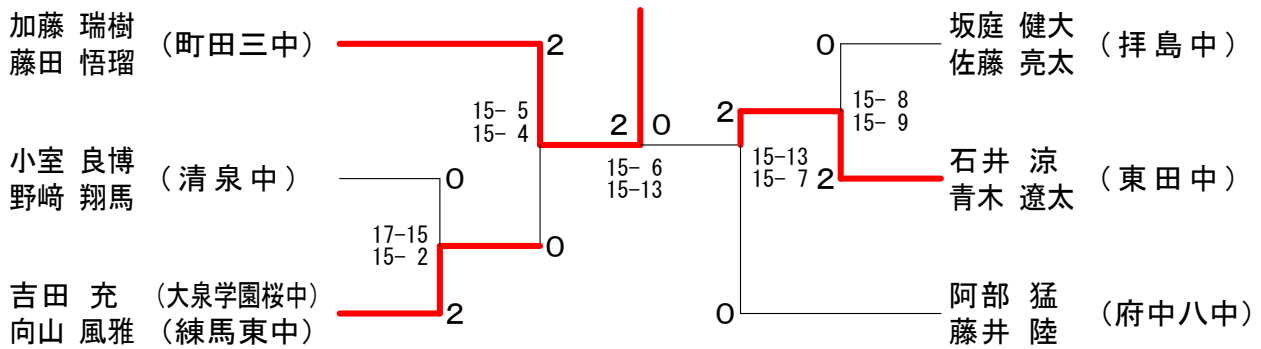

15歳以下男子ダブルスBブロック

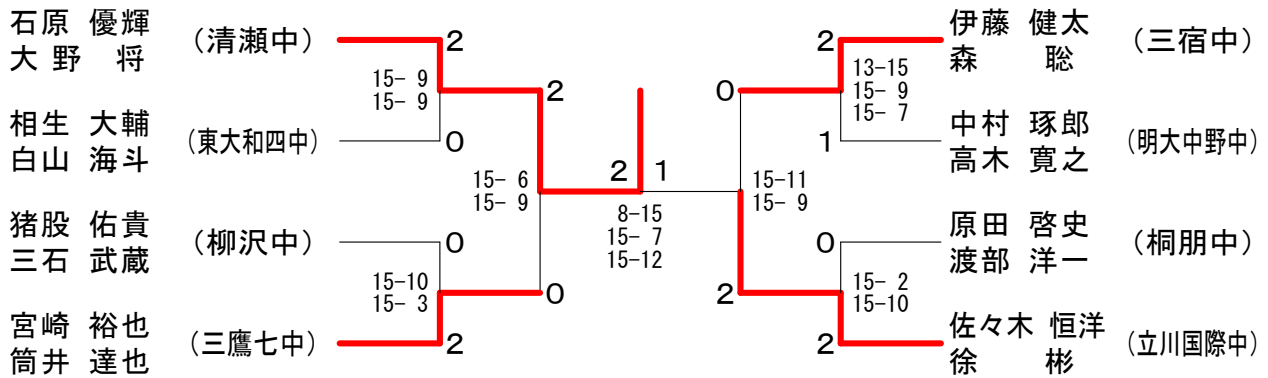

15歳以下男子ダブルスCブロック

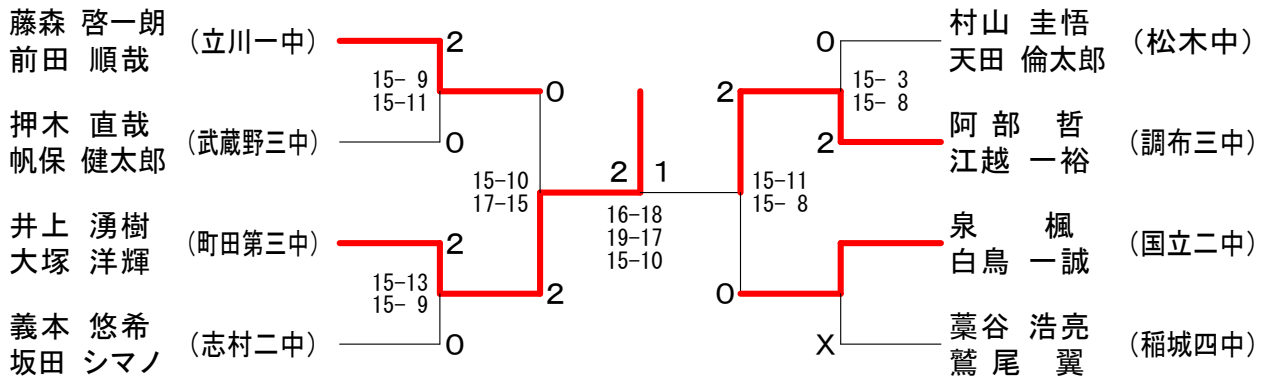

15歳以下男子ダブルスDブロック

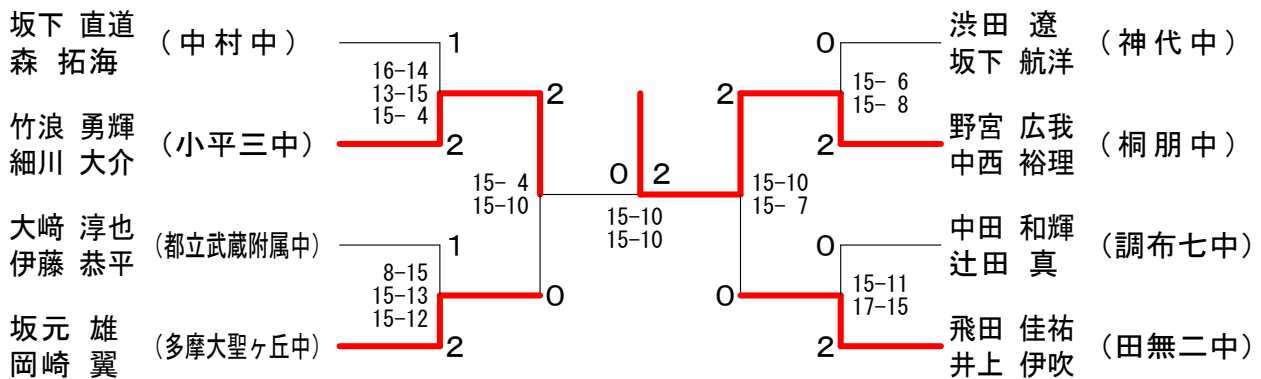

第35回フジ杯ダブルス大会

15歳以下男子ダブルスEブロック

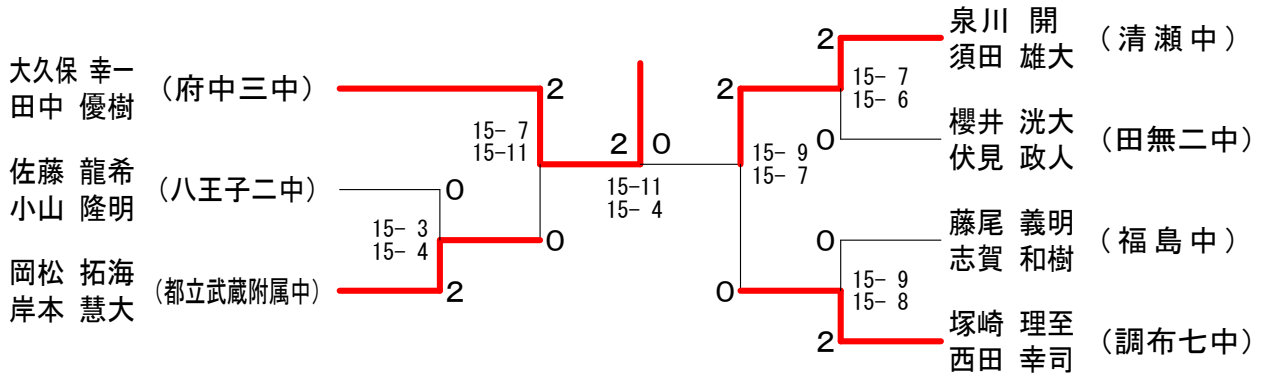

15歳以下男子ダブルスFブロック

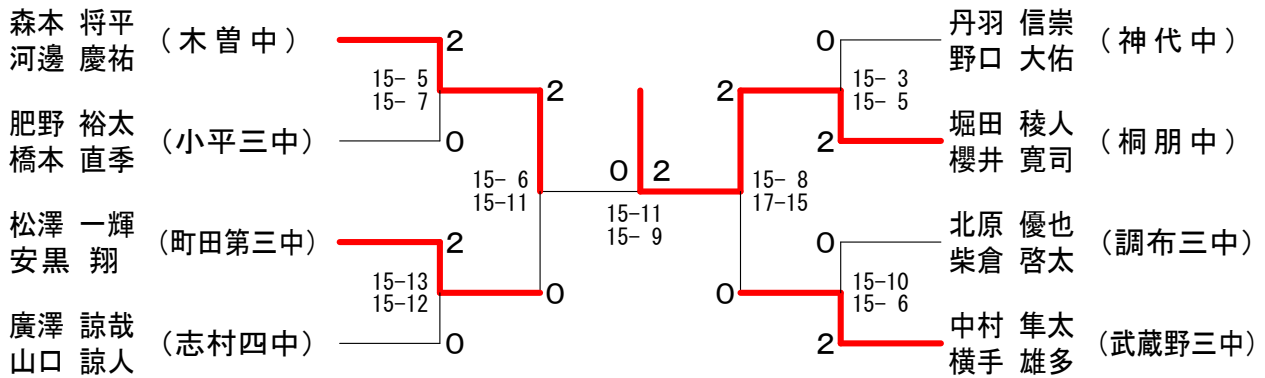

15歳以下男子ダブルスGブロック

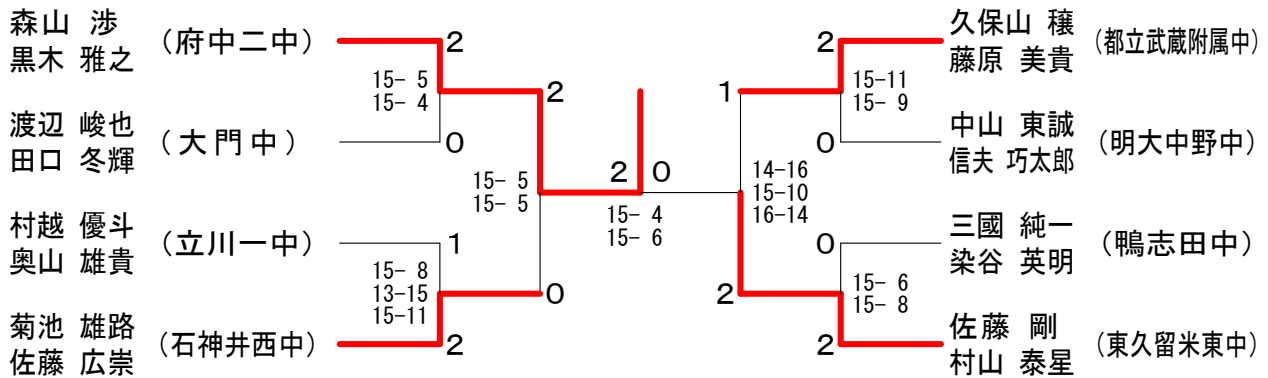

15歳以下男子ダブルスHブロック

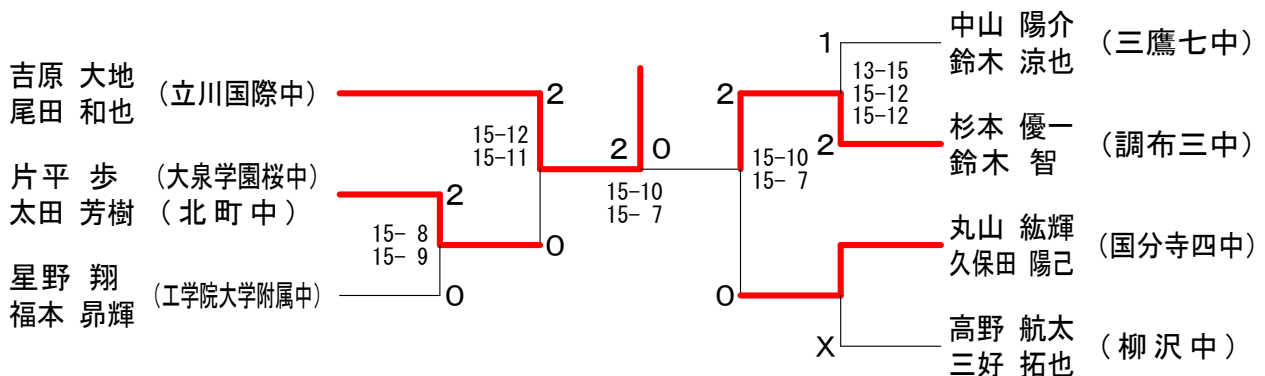

第35回フジ杯ダブルス大会

15歳以下男子ダブルスIブロック

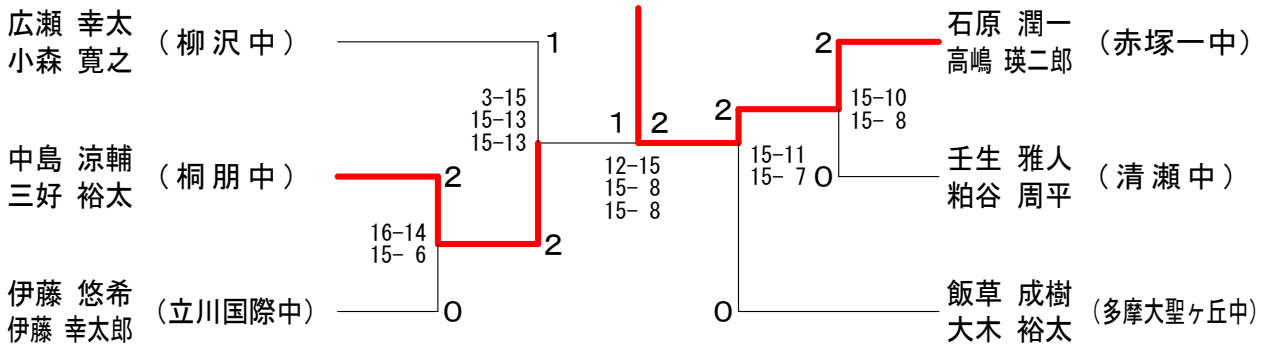

15歳以下男子ダブルスJブロック

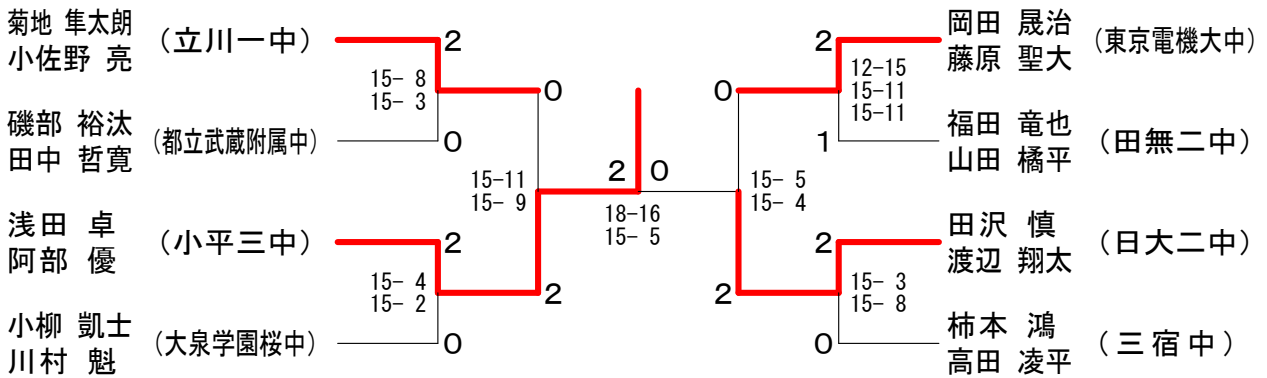

15歳以下男子ダブルスKブロック

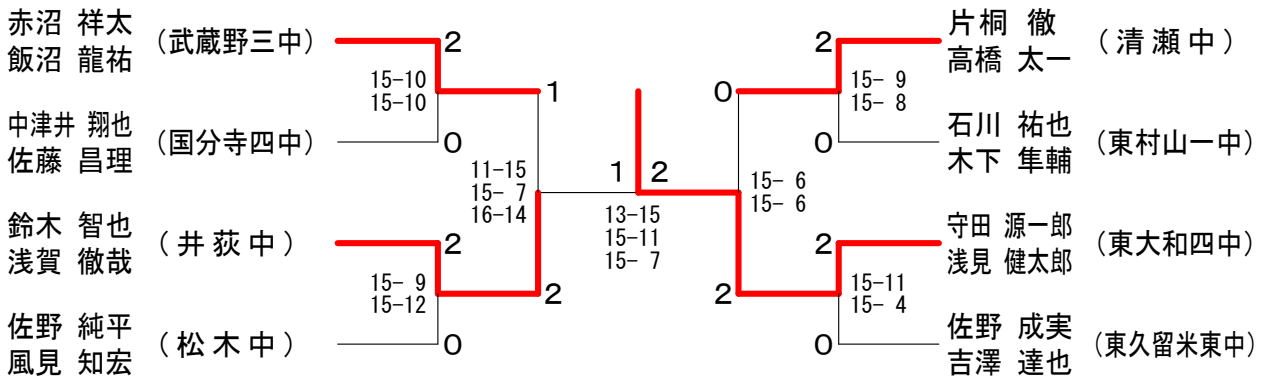

15歳以下男子ダブルスLブロック

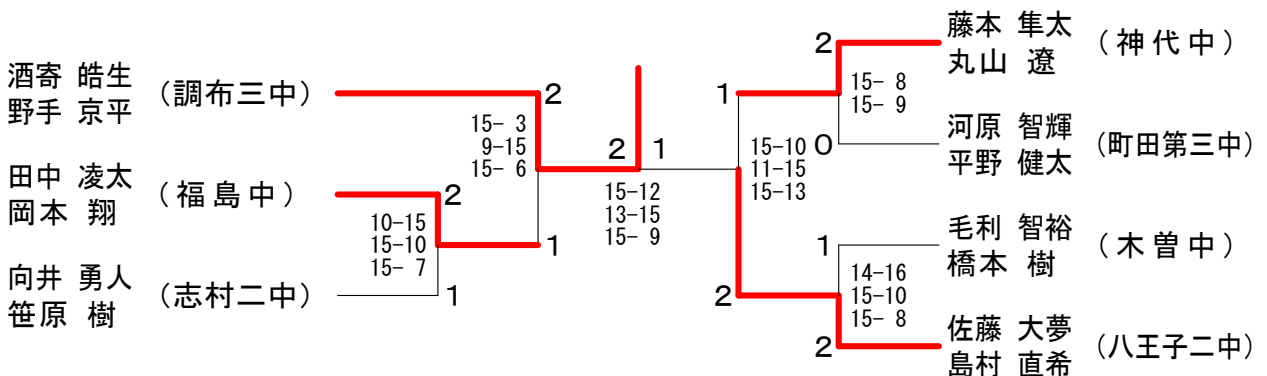

第35回フジ杯ダブルス大会

15歳以下男子ダブルスMブロック

安部 衛介 (中村中)	2	2	2	松尾 拓 (木曾中)
辺見 乃輝	15-8	2	2	友崎 純人
青木 良太 (清泉中)	15-9	0	0	佐々木 彦磨 (国分寺四中)
三澤 達也	0	15-5	2	高橋 哲
新徳 昇平 (鴨志田中)	0	15-10	15-10	大鹿 晃徳 (桐朋中)
宮崎 涼	15-4	0	15-13	野崎 優一
小笠原 俊 (日野四中)	15-2	2	0	高橋 拓海 (田無二中)
森 優喜	2	0	18-16	星 完
			15-7	
			15-4	

15歳以下男子ダブルスNブロック

光岡 浩平 (調布三中)	2	2	2	守屋 樹 (神代中)
村田 悠治	15-3	1	0	山崎 涼太郎
鴫田 悠一郎 (町田第三中)	15-12	0	0	中村 駿吾 (国立二中)
小林 堯樹	0	13-15	0	古畑 慎司
鯨井 健人 (小平三中)	2	15-13	2	山田 光 (都立武蔵附属中)
山口 大志	15-13	2	15-11	田代 武浩
櫻澤 亮 (三宿中)	15-7	0	15-5	三瓶 巧 (三鷹七中)
藤田 太一	0	2	15-6	吉見 紳吾
			15-12	
			15-6	

15歳以下男子ダブルスOブロック

小寺 夏樹 (清瀬中)	2	2	1	富田 祥央磨 (明大中野中)
荻野 悠宇	15-8	2	1	宮 和輝
蓼原 裕希 (府中三中)	15-1	0	0	伊藤 圭佑 (大泉学園桜中)
佐々木 康平	0	15-11	2	中島 璃音
石澤 大夢 (町田第三中)	1	15-2	0	下川 拓人 (都立武蔵附属中)
宮崎 太吾	15-2	0	15-10	高橋 和希
島崎 隼輔 (神代中)	13-15	2	15-10	宿谷 勇斗 (立川国際中)
青山 陸洋	15-9	0	15-11	河合 将吾
			15-8	
			14-16	
			15-7	
			19-17	

15歳以下男子ダブルスPブロック

山村 昇平 (三鷹三中)	2	2	0	石川 峻 (鶴川中)
山村 祥久	15-11	2	0	石塚 翔一
中澤 遼太郎 (工学院大学附属中)	14-16	2	1	来住野 慎吾 (福島中)
田中 優	15-10	1	2	竹入 幹太
尾崎 拓未 (国分寺一中)	15-3	0	15-10	金岐 桓 (府中八中)
大平 拓哉	15-6	1	10-15	吉能 巧
			15-11	
			15-9	
			15-9	
			18-16	
			15-3	

第35回フジ杯ダブルス大会

中学1年生男子ダブルスー1

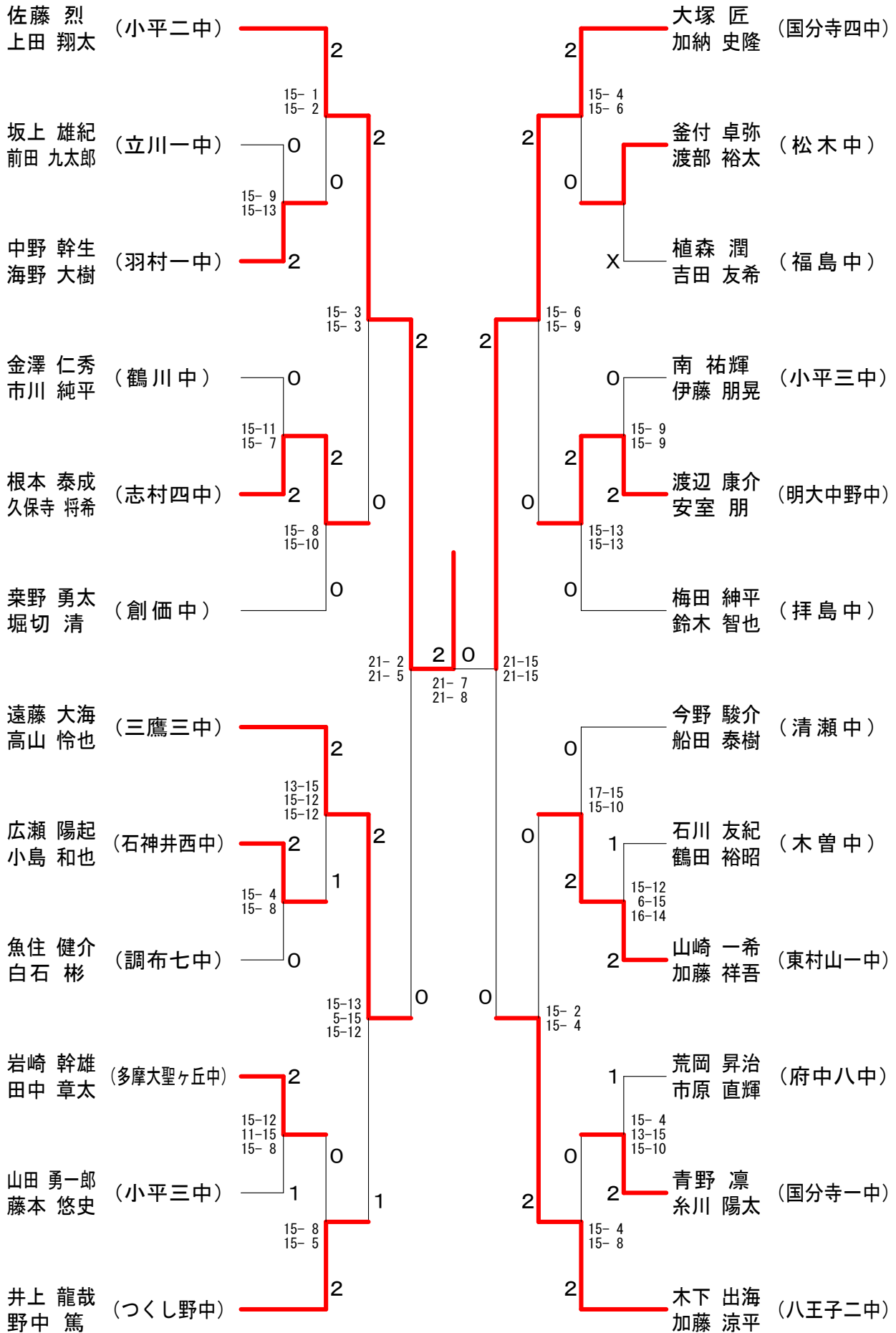

第35回フジ杯ダブルス大会

中学1年生男子ダブルス-2

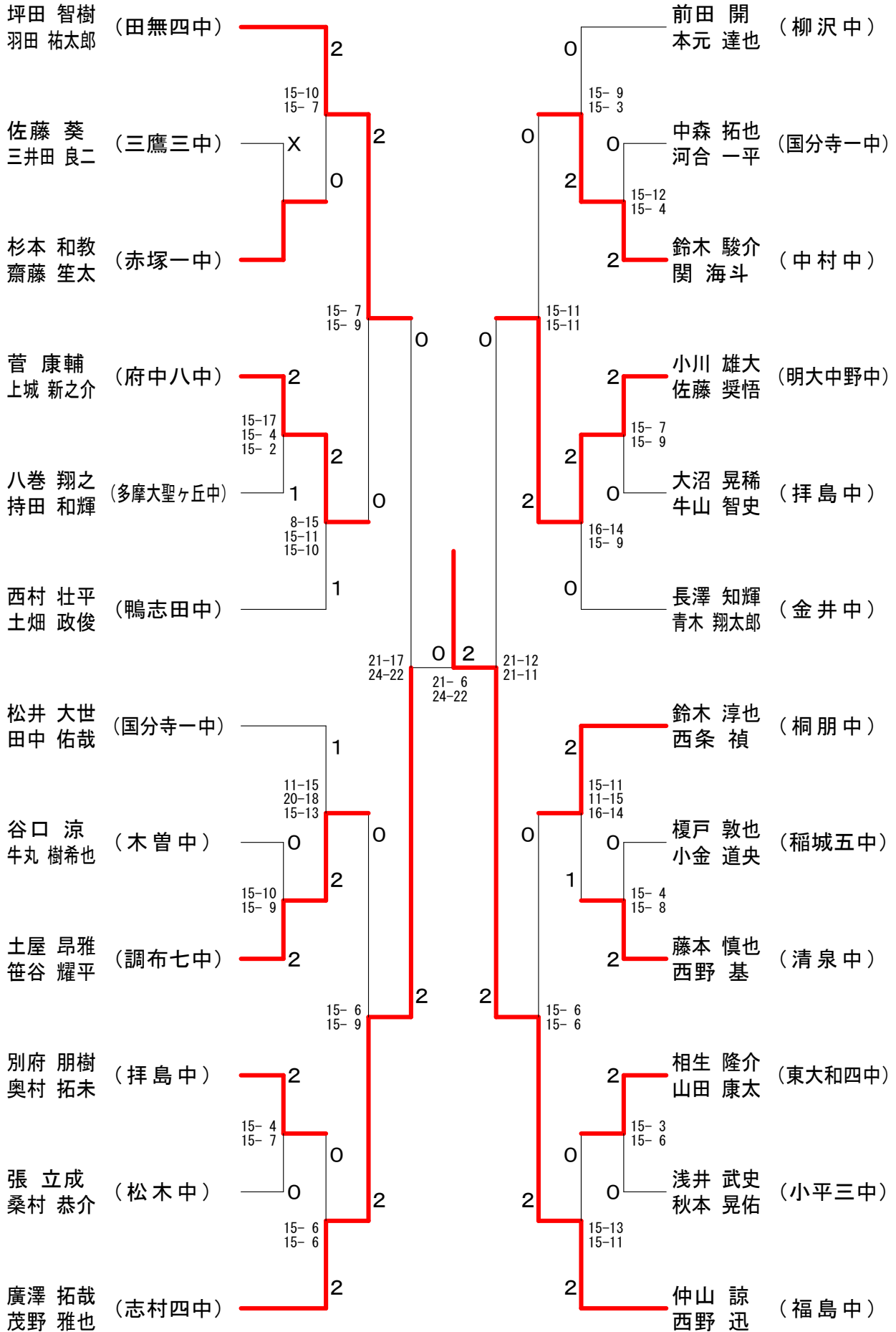

第35回フジ杯ダブルス大会

中学1年生男子ダブルスー3

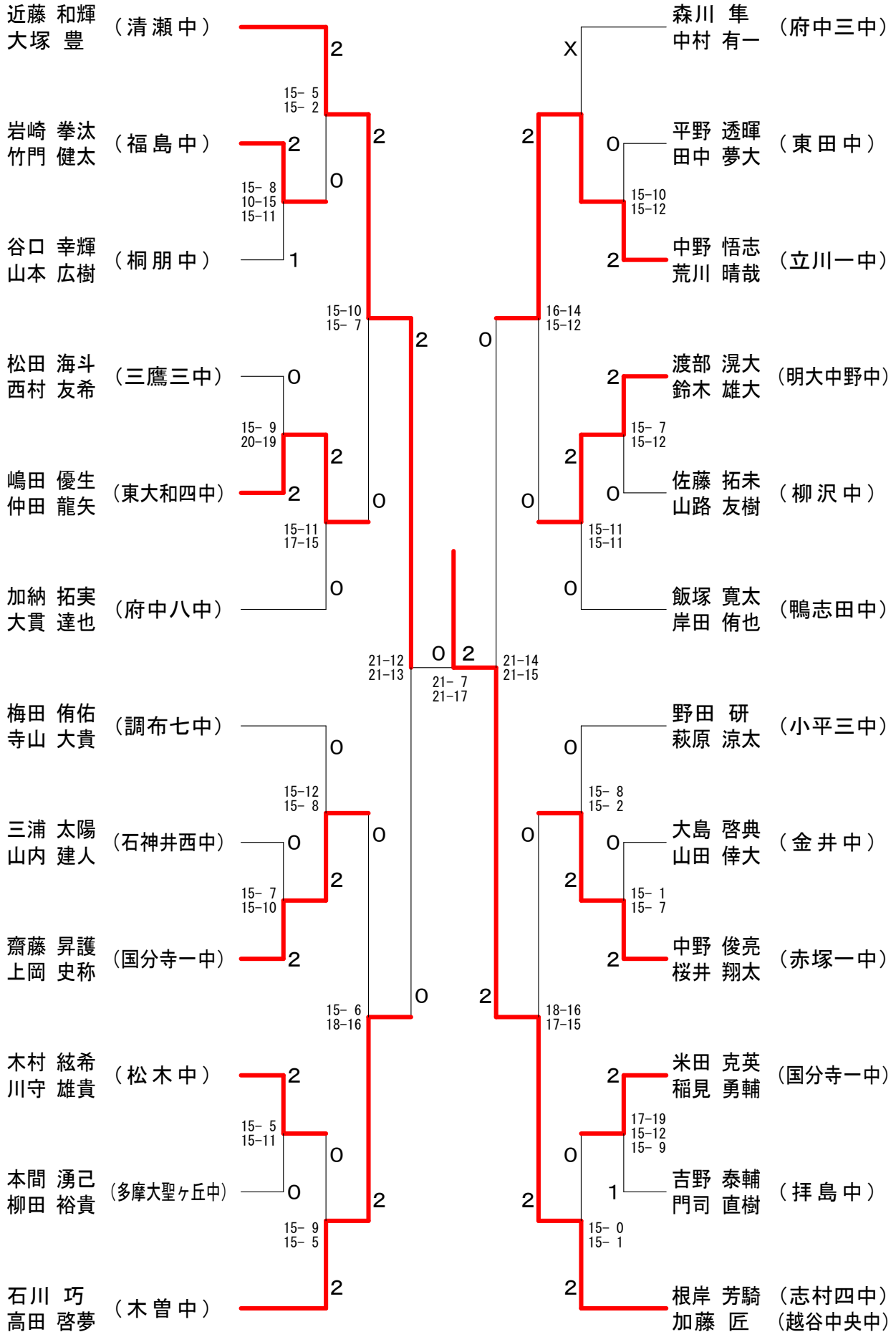

第35回フジ杯ダブルス大会

中学1年生男子ダブルスー4

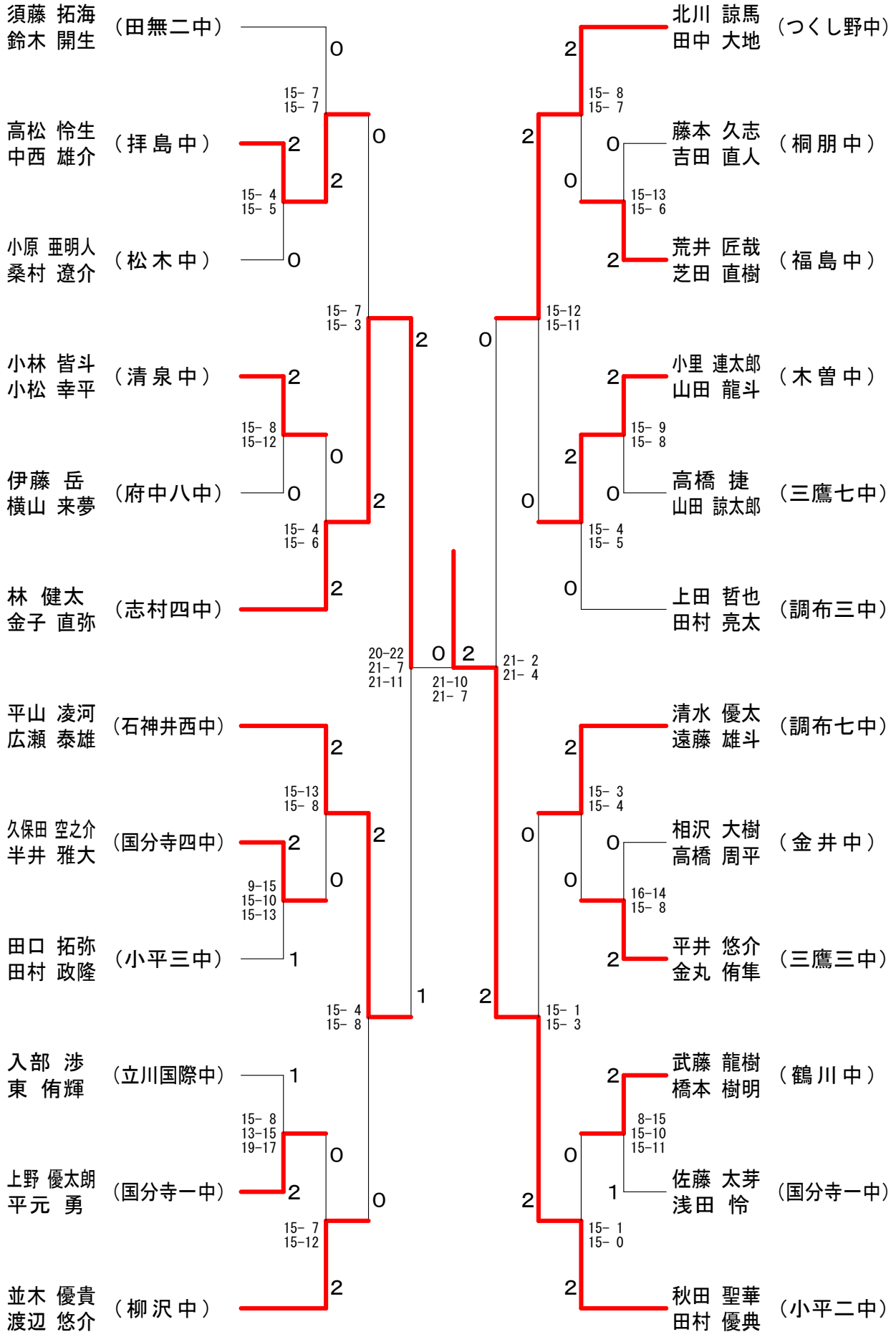

第35回フジ杯ダブルス大会

中学1年生女子ダブルスー1

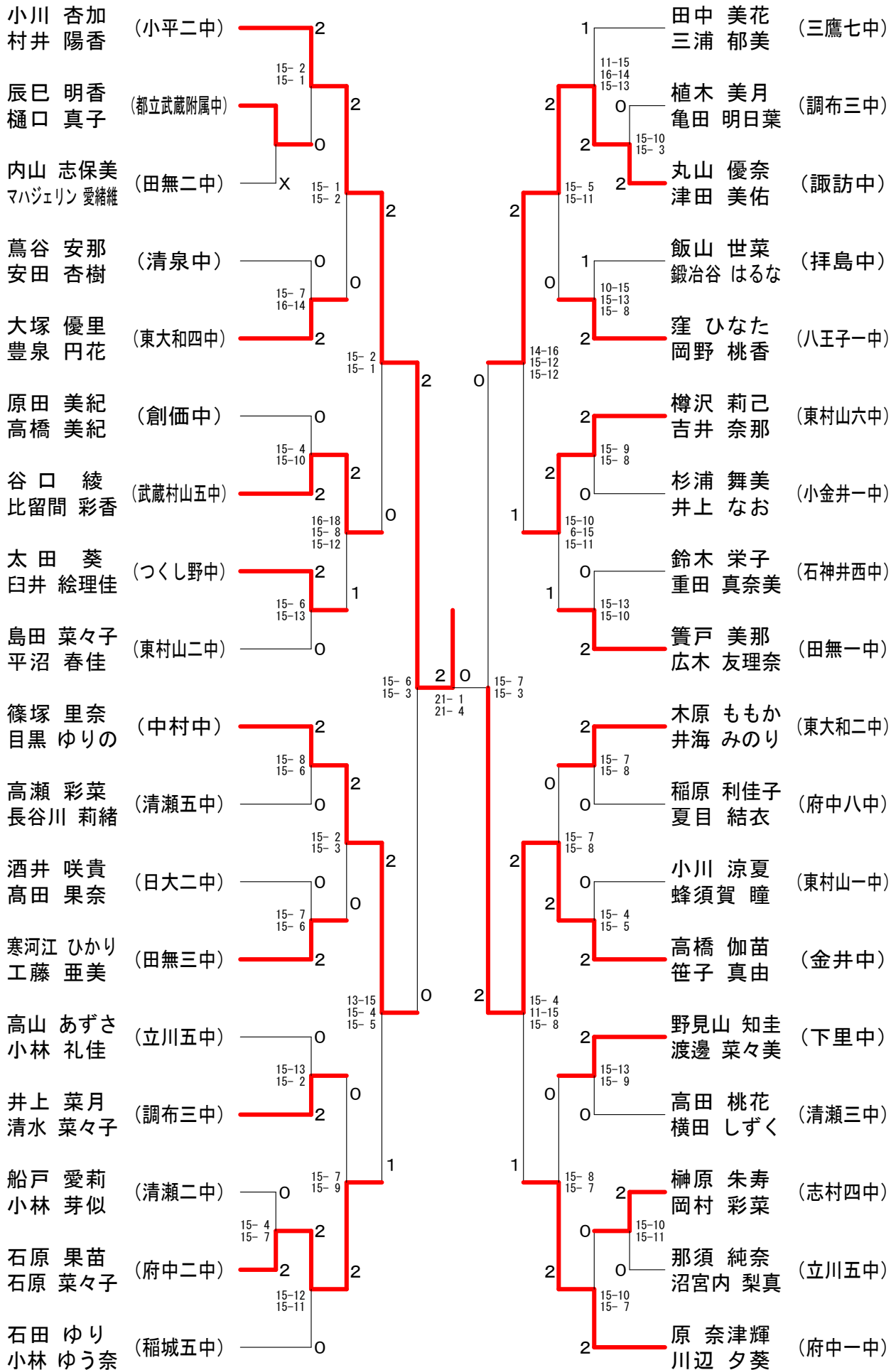

第35回フジ杯ダブルス大会

中学1年生女子ダブルスー2

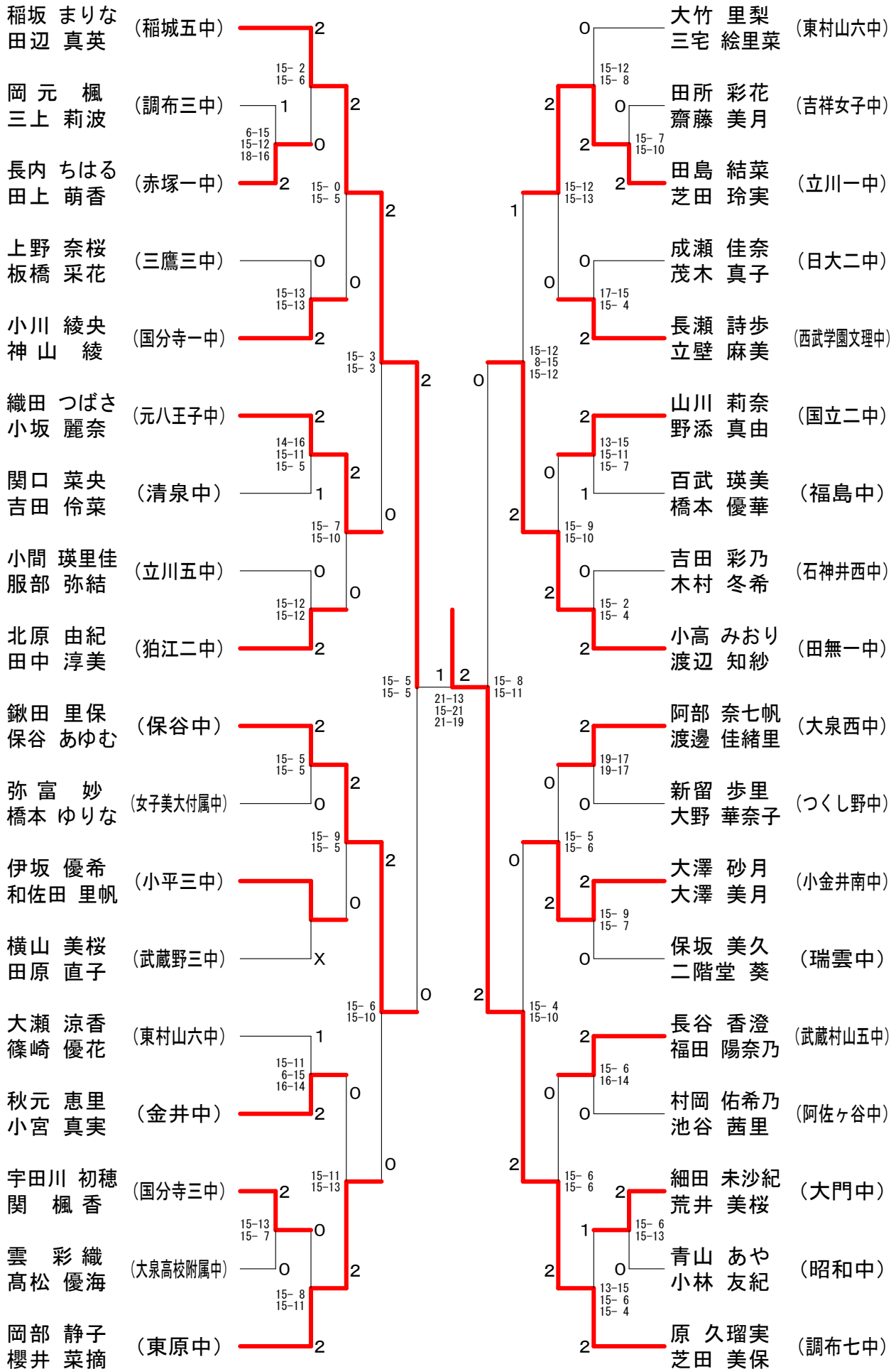

第35回フジ杯ダブルス大会

中学1年生女子ダブルスー3

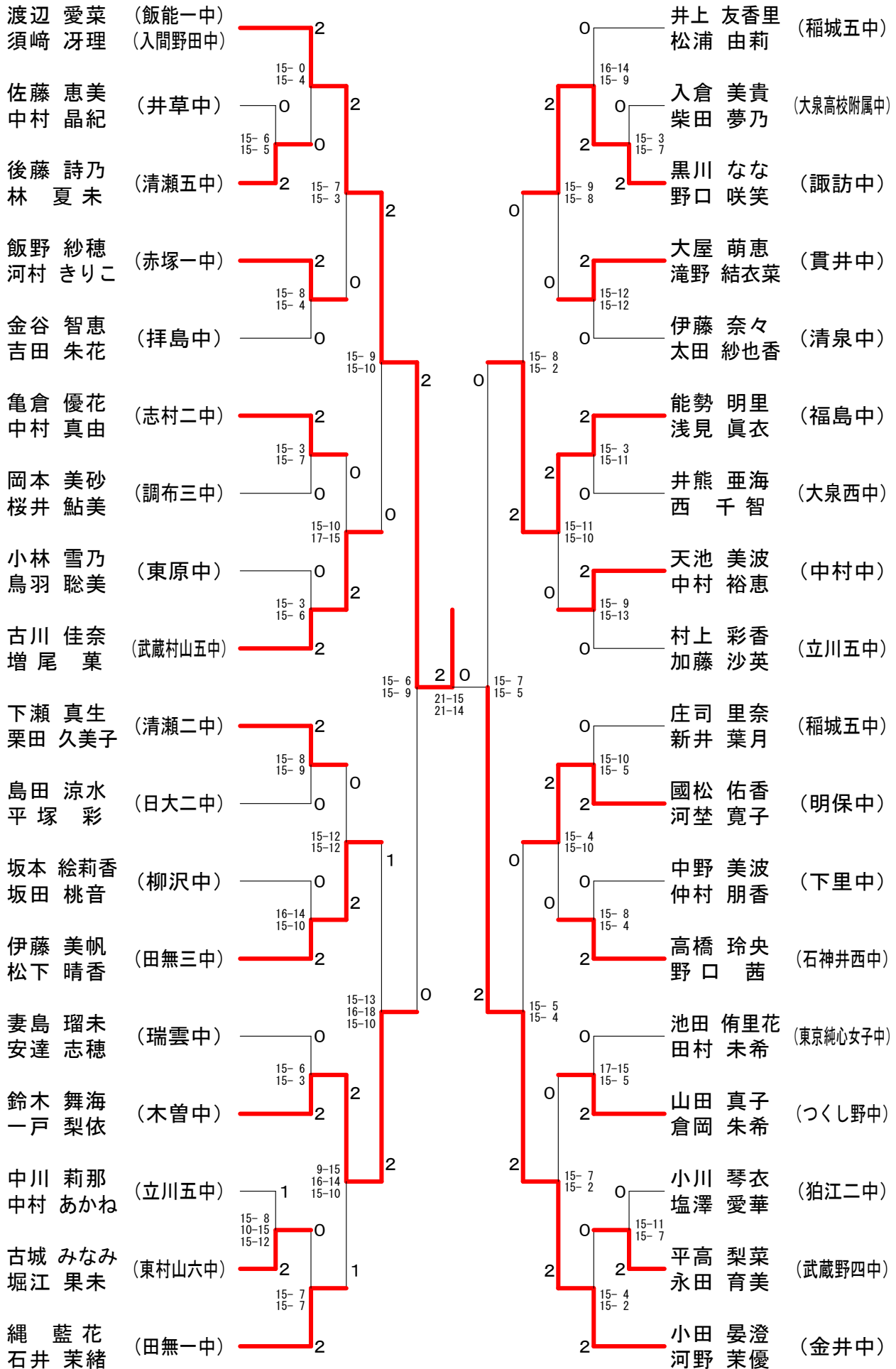

第35回フジ杯ダブルス大会

中学1年生女子ダブルスー4

庭山 晏江 赤堀 遥 (田無二中)	2	15-1 15-6	2	石田 華菜 萩原 歩美 (昭和中)	2	15-5 15-0
秋山 紗椰乃 與川 宏美 (拝島中)	2	15-10 18-16	0	緒方 友香 佐藤 綾乃 (福島中)	2	15-9 15-10
高梨子 亜美 浅沼 美優 (諏訪中)	0	15-4 15-6	2	相良 優衣 藤善 穂穂子 (稲城五中)	1	15-11 15-3
坪井 茉優 早坂 瑞穂 (東田中)	X	0	0	月浦 詩織 高橋 麻帆 (穎明館中)	0	15-6 15-10
口丸 由希子 藤井 実花 (小金井南中)	0	15-4 15-6	2	稲波 奈緒 矢澤 花奈 (武蔵村山五中)	2	12-15 15-12 15-9
山辺 綾 富田 和 (保谷中)	2	15-8 15-6	0	内田 美穂 宮田 悠理乃 (志村四中)	1	15-9 7-15 19-17
三ツ木 優花 柘植 美生乃 (調布三中)	0	15-8 15-13	0	遠藤 みづき 大廣 あす夏 (府中八中)	2	15-3 15-4
川合 彩恵子 青木 梨紗 (東村山二中)	2	15-6 15-10	2	中里 麻美 児玉 瑞季 (国分寺一中)	0	15-9 16-14
井門 愛 窪田 真帆 (都立武蔵附属中)	0	15-7 15-8	0	福井 可那子 山田 理帆 (吉祥女子中)	2	21-14 21-15
福原 さき 鶴田 ゆりえ (小金井一中)	0	15-11 16-14	2	最所 愛美 杉田 真由子 (東村山六中)	2	15-12 15-12
菅原 安海 橋本 彩水 (武蔵野三中)	2	15-8 15-4	2	内野 美穂 近藤 彩加 (明大中野八王子中)	0	10-15 15-10 15-8
峯岸 エリカ 泉 歩里 (立川五中)	2	15-10 9-15 15-6	0	櫻井 彩花 山本 薫 (府中三中)	1	15-8 15-13
近田 秀美 原田 良美 (創価中)	1	15-12 15-13	0	小園 芙美佳 指出 彩乃 (石神井西中)	0	15-2 15-4
廣川 空 山脇 瑞穂 (三鷹三中)	2	15-12 15-5	0	澤田 美咲希 久岡 萌子 (調布三中)	0	15-6 15-10
塩田 萌乃 本多 花菜 (多摩大型ヶ丘中)	0	15-12 15-12	0	宇賀神 舞 小林 明日香 (赤塚一中)	0	15-3 15-7
勝呂 春香 樋高 愛乃 (東大和二中)	X	15-11 15-8	2	田所 夢 佃 奈美 (工学院大附属中)	1	10-15 15-11 15-13
森 みなゑ 梅津 ゆい (大門中)	0	15-11 15-8	2	和田 南美 田中 実沙 (つくし野中)	2	15-2 15-2
市村 桃佳 田宮 梨菜 (三鷹七中)	2		2	貫井 彩加 後藤 実穂 (所沢東中)	2	

第35回フジ杯ダブルス大会

中学1年生女子ダブルスー5

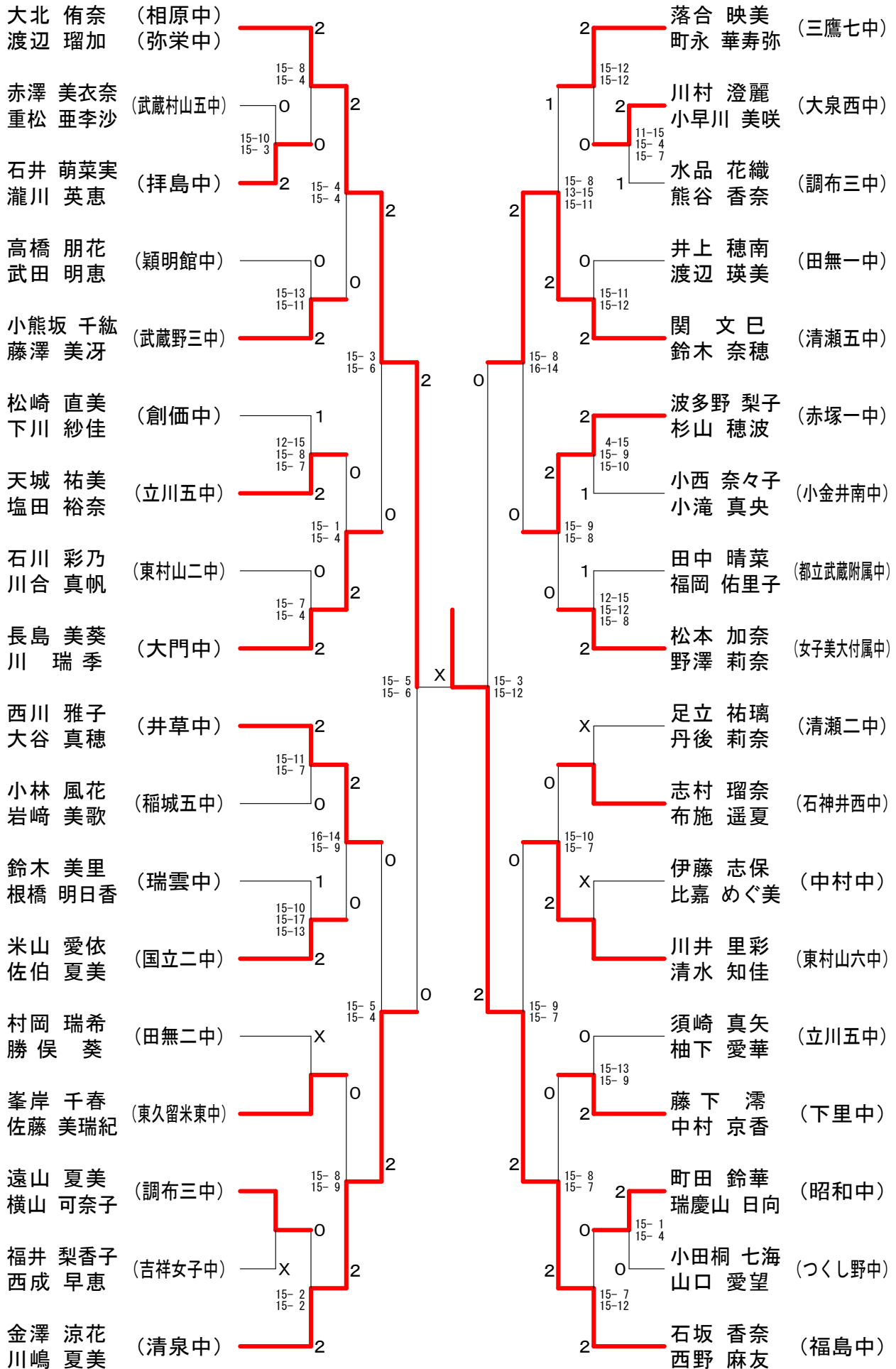

第35回フジ杯ダブルス大会

中学1年生女子ダブルス-6

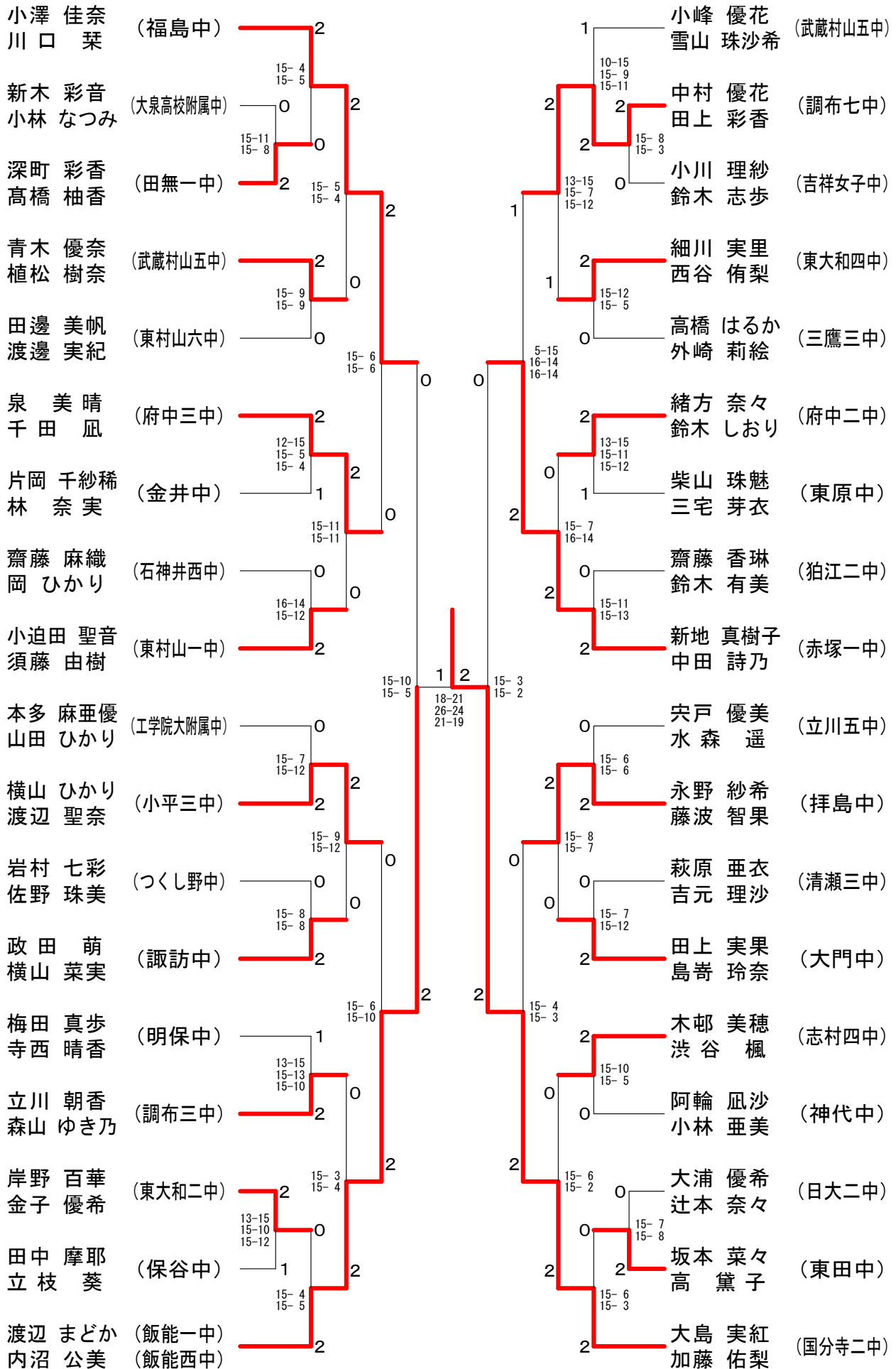

第35回フジ杯ダブルス大会

中学1年生女子ダブルスー7

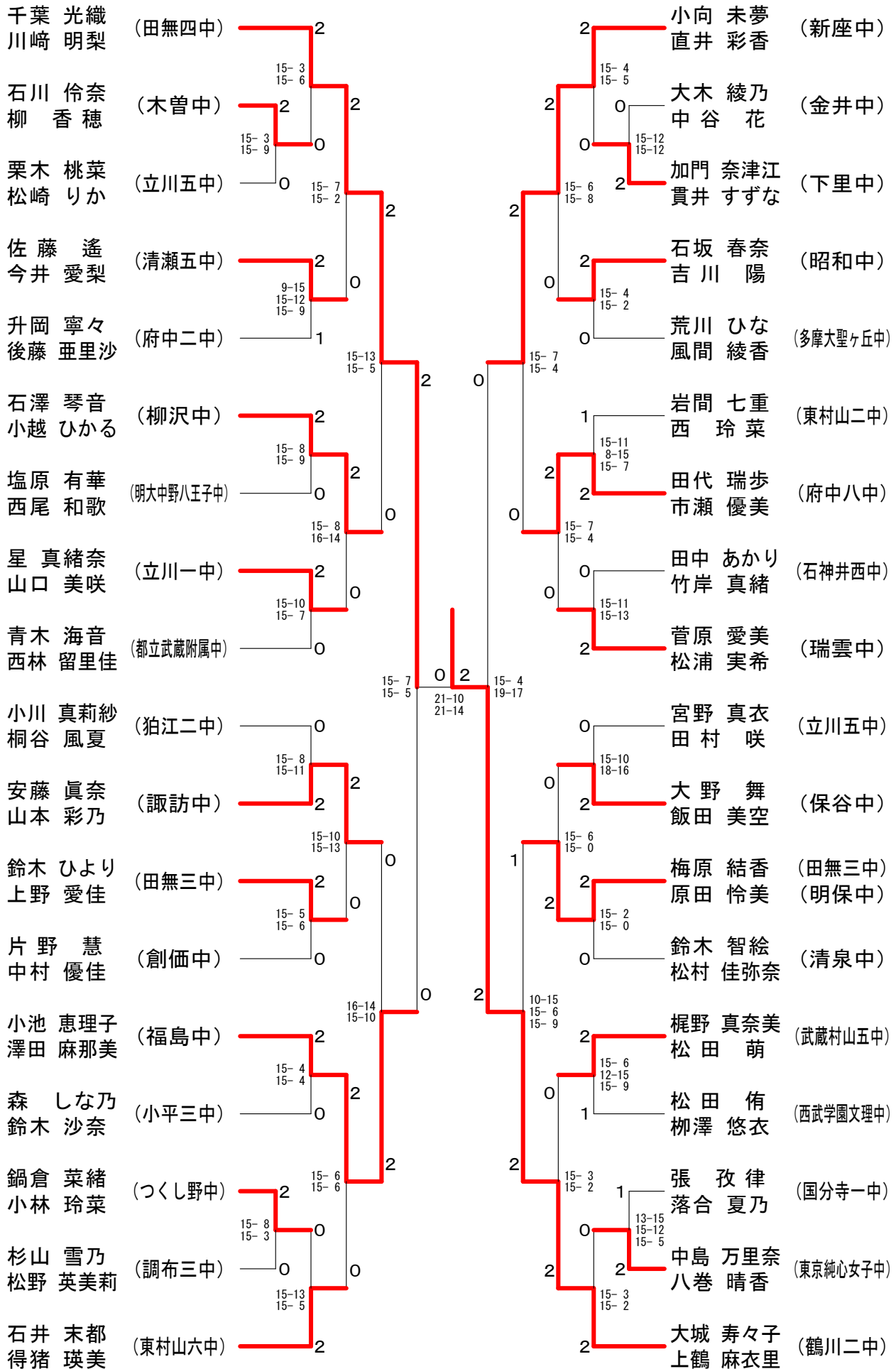

第35回フジ杯ダブルス大会

中学1年生女子ダブルス-8

