

| 1部 Aブロック | 青梅市K | 渋谷区K | 国分寺市K | 西東京市C2 | 勝敗 | 順位 |
|----------|-----------------------------|-----------------------------|-----------------------------|-----------------------------|------------------------------|----|
| 青梅市K | | ○ 2-0 G 4-1 P 101-83 | ○ 2-0 G 4-1 P 102-78 | × 1-2 G 4-4 P 151-139 | M 5-2 G 12-6 P 354-300 | 1 |
| 渋谷区K | × 0-2 G 1-4 P 83-101 | | × 1-2 G 3-3 P 120-105 | ○ 2-0 G 4-1 P 98-90 | M 3-4 G 8-9 P 301-296 | 3 |
| 国分寺市K | × 0-2 G 1-4 P 78-102 | ○ 2-1 G 3-3 P 105-120 | | × 0-2 G 0-4 P 71-84 | M 2-5 G 5-11 P 254-306 | 4 |
| 西東京市C2 | ○ 2-1 G 4-4 P 139-151 | × 0-2 G 1-4 P 90-98 | ○ 2-0 G 4-0 P 84-71 | | M 4-3 G 9-8 P 313-320 | 2 |

| 1部 Bブロック | 八王子市K | 杉並区K | 武蔵野市K | 東大和市L | 勝敗 | 順位 |
|----------|-----------------------------|----------------------------|-----------------------------|-----------------------------|------------------------------|----|
| 八王子市K | | × 1-2 G 2-4 P 97-108 | ○ 2-1 G 5-3 P 152-149 | × 0-2 G 1-4 P 81-99 | M 3-5 G 8-11 P 330-356 | 4 |
| 杉並区K | ○ 2-1 G 4-2 P 108-97 | | × 0-2 G 1-4 P 86-107 | ○ 2-1 G 4-2 P 108-84 | M 4-4 G 9-8 P 302-288 | 2 |
| 武蔵野市K | × 1-2 G 3-5 P 149-152 | ○ 2-0 G 4-1 P 107-86 | | ○ 2-1 G 5-2 P 134-122 | M 5-3 G 12-8 P 390-360 | 1 |
| 東大和市L | ○ 2-0 G 4-1 P 99-81 | × 1-2 G 2-4 P 84-108 | × 1-2 G 2-5 P 122-134 | | M 4-4 G 8-10 P 305-323 | 3 |

1部 決勝トーナメント

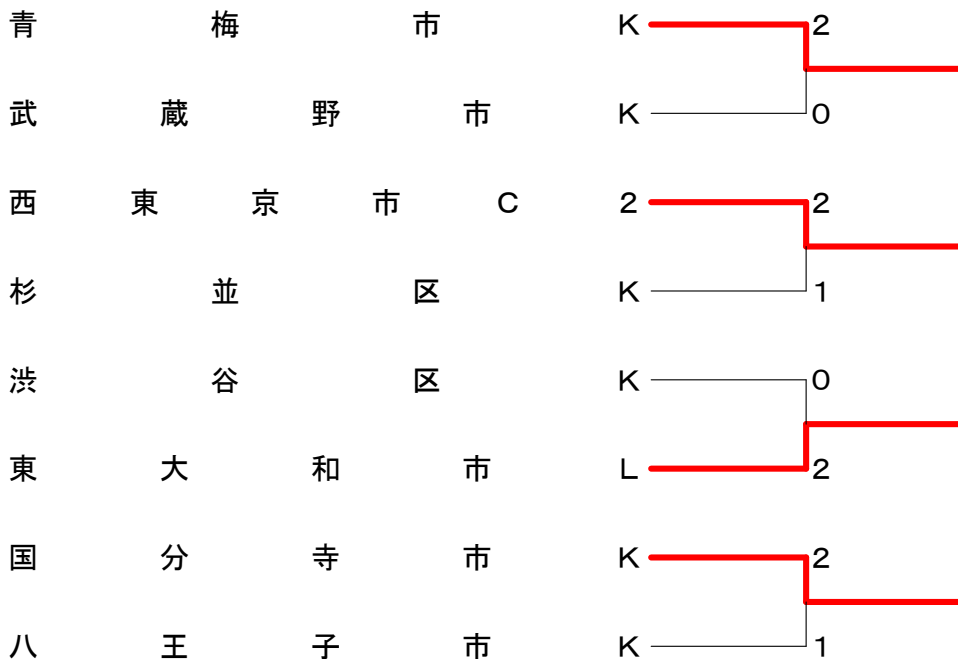

| | | |
|---|--|--|
| <p>試合番号 A-1</p> <p>青梅市K 2 - 0 渋谷区K</p> <p>松村 美智子 2 $\begin{pmatrix} 21-16 \\ 17-21 \\ 21-9 \end{pmatrix}$ 1 茂庭 弘子 小山 由美子 2 $\begin{pmatrix} 21-16 \\ 17-21 \\ 21-9 \end{pmatrix}$ 1 町田 博美</p> <p>松村 愛美 2 $\begin{pmatrix} 21-19 \\ 21-18 \end{pmatrix}$ 0 今井 早由里 秋元 直美 2 $\begin{pmatrix} 21-19 \\ 21-18 \end{pmatrix}$ 0 田中 泰子</p> <p>野本 百合子 $\begin{pmatrix} \\ \end{pmatrix}$ 丸山 夕芽子 梅澤 峰子 $\begin{pmatrix} \\ \end{pmatrix}$ 木本 裕子</p> | <p>試合番号 A-2</p> <p>西東京市C2 2 - 0 国分寺市K</p> <p>渡辺 澄世 2 $\begin{pmatrix} 21-15 \\ 21-19 \end{pmatrix}$ 0 板山 茜 中川 由紀代 2 $\begin{pmatrix} 21-15 \\ 21-19 \end{pmatrix}$ 0 小野 明子</p> <p>橋村 陽子 2 $\begin{pmatrix} 21-19 \\ 21-18 \end{pmatrix}$ 0 浅川 優 小原 知子 2 $\begin{pmatrix} 21-19 \\ 21-18 \end{pmatrix}$ 0 羽迫 まや</p> <p>春名 亜紀子 $\begin{pmatrix} \\ \end{pmatrix}$ 小熊 由紀 野崎 智厚 $\begin{pmatrix} \\ \end{pmatrix}$ 上田 佳代子</p> | <p>試合番号 A-3</p> <p>青梅市K 2 - 0 国分寺市K</p> <p>松村 愛美 2 $\begin{pmatrix} 21-13 \\ 18-21 \\ 21-16 \end{pmatrix}$ 1 板山 茜 秋元 直美 2 $\begin{pmatrix} 21-13 \\ 18-21 \\ 21-16 \end{pmatrix}$ 1 小野 明子</p> <p>野本 百合子 2 $\begin{pmatrix} 21-9 \\ 21-19 \end{pmatrix}$ 0 小熊 由紀 梅澤 峰子 2 $\begin{pmatrix} 21-9 \\ 21-19 \end{pmatrix}$ 0 浅川 優</p> <p>松村 美智子 $\begin{pmatrix} \\ \end{pmatrix}$ 尾崎 陽子 小山 由美子 $\begin{pmatrix} \\ \end{pmatrix}$ 羽迫 まや</p> |
| <p>試合番号 A-4</p> <p>渋谷区K 2 - 0 西東京市C2</p> <p>丸山 夕芽子 2 $\begin{pmatrix} 23-21 \\ 12-21 \\ 21-18 \end{pmatrix}$ 1 橋村 陽子 木本 裕子 2 $\begin{pmatrix} 23-21 \\ 12-21 \\ 21-18 \end{pmatrix}$ 1 小原 知子</p> <p>今井 早由里 2 $\begin{pmatrix} 21-16 \\ 21-14 \end{pmatrix}$ 0 渡辺 澄世 田中 泰子 2 $\begin{pmatrix} 21-16 \\ 21-14 \end{pmatrix}$ 0 中川 由紀代</p> <p>茂庭 弘子 $\begin{pmatrix} \\ \end{pmatrix}$ 野崎 智厚 町田 博美 $\begin{pmatrix} \\ \end{pmatrix}$ 藤本 雅子</p> | <p>試合番号 A-5</p> <p>西東京市C2 2 - 1 青梅市K</p> <p>橋村 陽子 2 $\begin{pmatrix} 21-17 \\ 15-21 \\ 21-18 \end{pmatrix}$ 1 野本 百合子 小原 知子 2 $\begin{pmatrix} 21-17 \\ 15-21 \\ 21-18 \end{pmatrix}$ 1 梅澤 峰子</p> <p>渡辺 澄世 0 $\begin{pmatrix} 11-21 \\ 9-21 \end{pmatrix}$ 2 松村 愛美 中川 由紀代 0 $\begin{pmatrix} 11-21 \\ 9-21 \end{pmatrix}$ 2 秋元 直美</p> <p>春名 亜紀子 2 $\begin{pmatrix} 20-22 \\ 21-16 \\ 21-15 \end{pmatrix}$ 1 松村 美智子 藤本 雅子 2 $\begin{pmatrix} 20-22 \\ 21-16 \\ 21-15 \end{pmatrix}$ 1 小山 由美子</p> | <p>試合番号 A-6</p> <p>国分寺市K 2 - 1 渋谷区K</p> <p>小熊 由紀 2 $\begin{pmatrix} 19-21 \\ 21-18 \\ 23-21 \end{pmatrix}$ 1 町田 博美 尾崎 陽子 2 $\begin{pmatrix} 19-21 \\ 21-18 \\ 23-21 \end{pmatrix}$ 1 茂庭 弘子</p> <p>板山 茜 0 $\begin{pmatrix} 13-21 \\ 8-21 \end{pmatrix}$ 2 田中 泰子 小野 明子 0 $\begin{pmatrix} 13-21 \\ 8-21 \end{pmatrix}$ 2 今井 早由里</p> <p>浅川 優 1 $\begin{pmatrix} 21-18 \\ - \\ \text{ナ}$ 丸山 夕芽子 羽迫 まや 1 $\begin{pmatrix} 21-18 \\ - \\ \text{ナ}$ 木本 裕子</p> |
| <p>試合番号 B-1</p> <p>杉並区K 2 - 1 八王子市K</p> <p>堀池 由紀子 2 $\begin{pmatrix} 21-14 \\ 21-8 \end{pmatrix}$ 0 大貫 麻莉 関根 奈津子 2 $\begin{pmatrix} 21-14 \\ 21-8 \end{pmatrix}$ 0 佐野 千裕</p> <p>小林 裕子 0 $\begin{pmatrix} 14-21 \\ 10-21 \end{pmatrix}$ 2 田中 利沙 秋山 昭子 0 $\begin{pmatrix} 14-21 \\ 10-21 \end{pmatrix}$ 2 田中 安奈</p> <p>深見 妙子 2 $\begin{pmatrix} 21-17 \\ 21-16 \end{pmatrix}$ 0 関山 貴子 島崎 朋子 2 $\begin{pmatrix} 21-17 \\ 21-16 \end{pmatrix}$ 0 野口 朱美</p> | <p>試合番号 B-2</p> <p>武蔵野市K 2 - 1 東大和市L</p> <p>中條 祥子 1 $\begin{pmatrix} 21-17 \\ 13-21 \\ 16-21 \end{pmatrix}$ 2 深沢 有希 鈴木 未野 1 $\begin{pmatrix} 21-17 \\ 13-21 \\ 16-21 \end{pmatrix}$ 2 富田 ゆかり</p> <p>加賀田 綾子 2 $\begin{pmatrix} 21-16 \\ 21-14 \end{pmatrix}$ 0 若林 麻紀 岡田 美香 2 $\begin{pmatrix} 21-16 \\ 21-14 \end{pmatrix}$ 0 月元 ふさ子</p> <p>小庭 洋子 2 $\begin{pmatrix} 21-15 \\ 21-18 \end{pmatrix}$ 0 平林 里奈 山本 泉 2 $\begin{pmatrix} 21-15 \\ 21-18 \end{pmatrix}$ 0 綾野 志穂</p> | <p>試合番号 B-3</p> <p>八王子市K 2 - 1 武蔵野市K</p> <p>大貫 麻莉 2 $\begin{pmatrix} 21-17 \\ 21-19 \end{pmatrix}$ 0 小庭 洋子 佐野 千裕 2 $\begin{pmatrix} 21-17 \\ 21-19 \end{pmatrix}$ 0 山本 泉</p> <p>田中 利沙 1 $\begin{pmatrix} 17-21 \\ 21-19 \\ 11-21 \end{pmatrix}$ 2 中條 祥子 田中 安奈 1 $\begin{pmatrix} 17-21 \\ 21-19 \\ 11-21 \end{pmatrix}$ 2 鈴木 未野</p> <p>関山 貴子 2 $\begin{pmatrix} 21-19 \\ 19-21 \\ 21-12 \end{pmatrix}$ 1 加賀田 綾子 野口 朱美 2 $\begin{pmatrix} 21-19 \\ 19-21 \\ 21-12 \end{pmatrix}$ 1 岡田 美香</p> |
| <p>試合番号 B-4</p> <p>杉並区K 2 - 1 東大和市L</p> <p>堀池 由紀子 2 $\begin{pmatrix} 21-7 \\ 21-11 \end{pmatrix}$ 0 平林 里奈 関根 奈津子 2 $\begin{pmatrix} 21-7 \\ 21-11 \end{pmatrix}$ 0 月元 ふさ子</p> <p>宮川 典子 0 $\begin{pmatrix} 10-21 \\ 14-21 \end{pmatrix}$ 2 富田 ゆかり 小林 裕子 0 $\begin{pmatrix} 10-21 \\ 14-21 \end{pmatrix}$ 2 深沢 有希</p> <p>深見 妙子 2 $\begin{pmatrix} 21-10 \\ 21-14 \end{pmatrix}$ 0 若林 麻紀 島崎 朋子 2 $\begin{pmatrix} 21-10 \\ 21-14 \end{pmatrix}$ 0 綾野 志穂</p> | <p>試合番号 B-5</p> <p>東大和市L 2 - 0 八王子市K</p> <p>若林 麻紀 2 $\begin{pmatrix} 23-21 \\ 21-8 \end{pmatrix}$ 0 大貫 麻莉 綾野 志穂 2 $\begin{pmatrix} 23-21 \\ 21-8 \end{pmatrix}$ 0 佐野 千裕</p> <p>深沢 有希 2 $\begin{pmatrix} 13-21 \\ 21-16 \\ 21-15 \end{pmatrix}$ 1 田中 利沙 富田 ゆかり 2 $\begin{pmatrix} 13-21 \\ 21-16 \\ 21-15 \end{pmatrix}$ 1 田中 安奈</p> <p>平林 里奈 $\begin{pmatrix} \\ \end{pmatrix}$ 関山 貴子 月元 ふさ子 $\begin{pmatrix} \\ \end{pmatrix}$ 野口 朱美</p> | <p>試合番号 B-6</p> <p>武蔵野市K 2 - 0 杉並区K</p> <p>中條 祥子 2 $\begin{pmatrix} 21-19 \\ 23-25 \\ 21-13 \end{pmatrix}$ 1 深見 妙子 鈴木 未野 2 $\begin{pmatrix} 21-19 \\ 23-25 \\ 21-13 \end{pmatrix}$ 1 島崎 朋子</p> <p>加賀田 綾子 2 $\begin{pmatrix} 21-16 \\ 21-13 \end{pmatrix}$ 0 堀池 由紀子 岡田 美香 2 $\begin{pmatrix} 21-16 \\ 21-13 \end{pmatrix}$ 0 宮川 典子</p> <p>小庭 洋子 $\begin{pmatrix} \\ \end{pmatrix}$ 小林 裕子 山本 泉 $\begin{pmatrix} \\ \end{pmatrix}$ 秋山 昭子</p> |

| | | |
|---|--|---|
| <p style="text-align: center;">試合番号 1</p> <p>青梅市K 2 - 0 武蔵野市K</p> <p>野本 百合子 2 $\left(\begin{array}{l} 21-14 \\ 21-18 \end{array} \right)$ 0 中條 祥子 梅澤 峰子</p> <p>松村 愛美 2 $\left(\begin{array}{l} 21- 8 \\ 21-13 \end{array} \right)$ 0 山本 泉 秋元 直美</p> <p>松村 美智子 $\left(\quad \right)$ 小庭 洋子 小山 由美子 $\left(\quad \right)$ 加賀田 綾子</p> | <p style="text-align: center;">試合番号 2</p> <p>西東京市C2 2 - 1 杉並区K</p> <p>中川 由紀代 0 $\left(\begin{array}{l} 19-21 \\ 16-21 \end{array} \right)$ 2 深見 妙子 小原 知子</p> <p>渡辺 澄世 2 $\left(\begin{array}{l} 21-16 \\ 21-11 \end{array} \right)$ 0 小林 裕子 春名 亜紀子</p> <p>野崎 智厚 2 $\left(\begin{array}{l} 21-19 \\ 21-14 \end{array} \right)$ 0 堀池 由紀子 藤本 雅子 宮川 典子</p> | <p style="text-align: center;">試合番号 3</p> <p>東大和市L 2 - 0 渋谷区K</p> <p>若林 麻紀 $\left(\quad \right)$ X 今井 早由里 高坂 和恵 $\left(\quad \right)$ 丸山 夕芽子</p> <p>深沢 有希 $\left(\quad \right)$ X 茂庭 弘子 平林 里奈 $\left(\quad \right)$ 木本 裕子</p> <p>月元 ふさ子 $\left(\quad \right)$ 藤野 絢子 綾野 志穂 $\left(\quad \right)$ 田中 泰子</p> |
| <p style="text-align: center;">試合番号 4</p> <p>国分寺市K 2 - 1 八王子市K</p> <p>小熊 由紀 2 $\left(\begin{array}{l} 21-13 \\ 21-17 \end{array} \right)$ 0 大貫 麻莉 上田 佳代子</p> <p>板山 茜 0 $\left(\begin{array}{l} 11-21 \\ 18-21 \end{array} \right)$ 2 田中 利沙 小野 明子</p> <p>浅川 優 2 $\left(\begin{array}{l} 21-10 \\ 12-21 \\ 21-16 \end{array} \right)$ 1 関山 貴子 羽迫 まや 野口 朱美</p> | | |

| 2部 Aブロック | 中央区C | 豊島区K | 府中市H | 東村山市J | 勝敗 | 順位 |
|-------------|----------------------------|-----------------------------|-----------------------------|-----------------------------|------------------------------|----|
| 中央区C | | × 0-2 G 1-4 P 73-98 | ○ 2-0 G 4-1 P 100-90 | × 1-2 G 2-4 P 89-112 | M 3-4 G 7-9 P 262-300 | 3 |
| 豊島区K | ○ 2-0 G 4-1 P 98-73 | | ○ 2-1 G 5-2 P 129-111 | ○ 2-1 G 4-2 P 108-91 | M 6-2 G 13-5 P 335-275 | 1 |
| 府中市H | × 0-2 G 1-4 P 90-100 | × 1-2 G 2-5 P 111-129 | | × 1-2 G 3-4 P 120-130 | M 2-6 G 6-13 P 321-359 | 4 |
| 東村山市J | ○ 2-1 G 4-2 P 112-89 | × 1-2 G 2-4 P 91-108 | ○ 2-1 G 4-3 P 130-120 | | M 5-4 G 10-9 P 333-317 | 2 |

| 2部 Bブロック | 川崎市S | 品川区K | 町田市P | 宇都宮市T | 勝敗 | 順位 |
|-------------|-----------------------------|-----------------------------|----------------------------|-----------------------------|------------------------------|----|
| 川崎市S | | ○ 2-1 G 4-3 P 130-109 | ○ 2-0 G 4-1 P 101-73 | × 1-2 G 3-5 P 116-157 | M 5-3 G 11-9 P 347-339 | 2 |
| 品川区K | × 1-2 G 3-4 P 109-130 | | ○ 2-1 G 4-2 P 121-91 | × 1-2 G 2-4 P 92-103 | M 4-5 G 9-10 P 322-324 | 3 |
| 町田市P | × 0-2 G 1-4 P 73-101 | × 1-2 G 2-4 P 91-121 | | × 0-2 G 0-4 P 40-84 | M 1-6 G 3-12 P 204-306 | 4 |
| 宇都宮市T | ○ 2-1 G 5-3 P 157-116 | ○ 2-1 G 4-2 P 103-92 | ○ 2-0 G 4-0 P 84-40 | | M 6-2 G 13-5 P 344-248 | 1 |

2部 決勝トーナメント

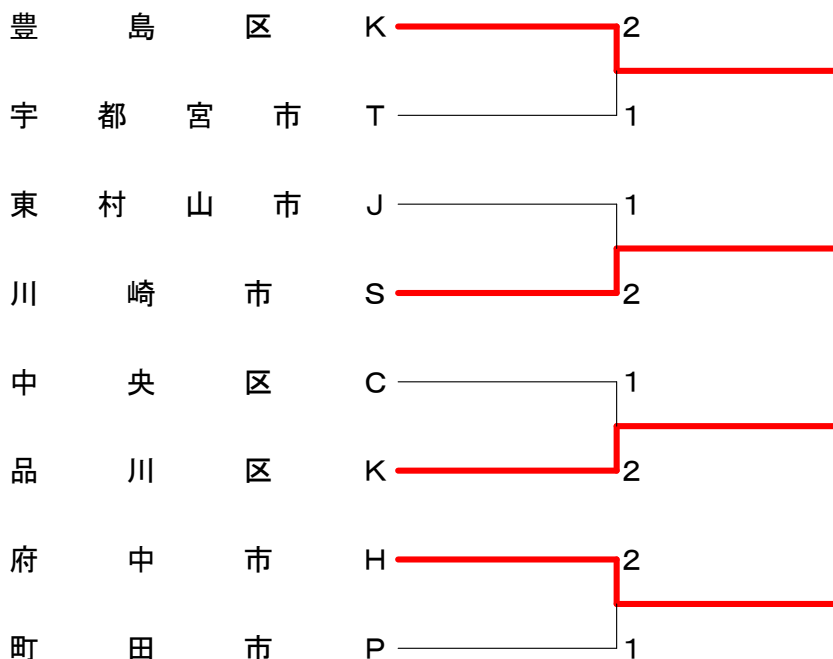

| | | |
|--|--|--|
| <p>試合番号 A-1</p> <p>豊島区K 2 - 0 中央区C</p> <p>中村 恒子 2 $\begin{pmatrix} 21-13 \\ 21-12 \end{pmatrix}$ 0 大西 敬子 石田 麻衣 2 $\begin{pmatrix} 21-12 \\ 21-12 \end{pmatrix}$ 0 常守 智子</p> <p>酒井 美紀 2 $\begin{pmatrix} 14-21 \\ 21-15 \\ 21-12 \end{pmatrix}$ 1 阿部 裕紀子 松岡 里枝 2 $\begin{pmatrix} 21-15 \\ 21-12 \end{pmatrix}$ 1 永野 みどり</p> <p>原田 貴子 $\begin{pmatrix} \\ \end{pmatrix}$ 神 千恵美 高麗 直子 $\begin{pmatrix} \\ \end{pmatrix}$ 大江 陽子</p> | <p>試合番号 A-2</p> <p>東村山市J 2 - 1 府中市H</p> <p>山田 康子 2 $\begin{pmatrix} 21-12 \\ 11-21 \\ 21-19 \end{pmatrix}$ 1 鈴木 京子 高比良 維智子 2 $\begin{pmatrix} 21-19 \\ 21-19 \end{pmatrix}$ 1 渡辺 雅子</p> <p>関谷 麻衣子 0 $\begin{pmatrix} 18-21 \\ 17-21 \end{pmatrix}$ 2 竹内 志麻 船越 純子 0 $\begin{pmatrix} 18-21 \\ 17-21 \end{pmatrix}$ 2 杉田 文江</p> <p>小泉 みさよ 2 $\begin{pmatrix} 21-9 \\ 21-17 \end{pmatrix}$ 0 吉海 典子 柴田 真理子 2 $\begin{pmatrix} 21-9 \\ 21-17 \end{pmatrix}$ 0 末藤 みゆき</p> | <p>試合番号 A-3</p> <p>中央区C 2 - 0 府中市H</p> <p>神 千恵美 2 $\begin{pmatrix} 21-17 \\ 21-14 \end{pmatrix}$ 0 吉海 典子 大江 陽子 2 $\begin{pmatrix} 21-17 \\ 21-14 \end{pmatrix}$ 0 末藤 みゆき</p> <p>大西 敬子 2 $\begin{pmatrix} 16-21 \\ 21-19 \\ 21-19 \end{pmatrix}$ 1 竹内 志麻 阿部 裕紀子 2 $\begin{pmatrix} 16-21 \\ 21-19 \\ 21-19 \end{pmatrix}$ 1 杉田 文江</p> <p>常守 智子 $\begin{pmatrix} \\ \end{pmatrix}$ 鈴木 京子 永野 みどり $\begin{pmatrix} \\ \end{pmatrix}$ 渡辺 雅子</p> |
| <p>試合番号 A-4</p> <p>豊島区K 2 - 1 東村山市J</p> <p>原田 貴子 2 $\begin{pmatrix} 21-17 \\ 21-9 \end{pmatrix}$ 0 船越 純子 高麗 直子 2 $\begin{pmatrix} 21-17 \\ 21-9 \end{pmatrix}$ 0 小泉 みさよ</p> <p>石田 則子 0 $\begin{pmatrix} 9-21 \\ 15-21 \end{pmatrix}$ 2 柴田 真理子 松岡 里枝 0 $\begin{pmatrix} 9-21 \\ 15-21 \end{pmatrix}$ 2 関谷 麻衣子</p> <p>中村 恒子 2 $\begin{pmatrix} 21-14 \\ 21-9 \end{pmatrix}$ 0 山田 康子 石田 麻衣 2 $\begin{pmatrix} 21-14 \\ 21-9 \end{pmatrix}$ 0 高比良 維智子</p> | <p>試合番号 A-5</p> <p>東村山市J 2 - 1 中央区C</p> <p>関谷 麻衣子 2 $\begin{pmatrix} 21-10 \\ 21-10 \end{pmatrix}$ 0 大江 陽子 柴田 真理子 2 $\begin{pmatrix} 21-10 \\ 21-10 \end{pmatrix}$ 0 常守 智子</p> <p>山田 康子 0 $\begin{pmatrix} 11-21 \\ 17-21 \end{pmatrix}$ 2 神 千恵美 高比良 維智子 0 $\begin{pmatrix} 11-21 \\ 17-21 \end{pmatrix}$ 2 大西 敬子</p> <p>船越 純子 2 $\begin{pmatrix} 21-14 \\ 21-13 \end{pmatrix}$ 0 阿部 裕紀子 小泉 みさよ 2 $\begin{pmatrix} 21-14 \\ 21-13 \end{pmatrix}$ 0 永野 みどり</p> | <p>試合番号 A-6</p> <p>豊島区K 2 - 1 府中市H</p> <p>中村 恒子 2 $\begin{pmatrix} 21-14 \\ 21-9 \end{pmatrix}$ 0 鈴木 京子 石田 麻衣 2 $\begin{pmatrix} 21-14 \\ 21-9 \end{pmatrix}$ 0 渡辺 雅子</p> <p>石田 則子 1 $\begin{pmatrix} 21-17 \\ 12-21 \\ 12-21 \end{pmatrix}$ 2 杉田 文江 酒井 美紀 1 $\begin{pmatrix} 21-17 \\ 12-21 \\ 12-21 \end{pmatrix}$ 2 竹内 志麻</p> <p>原田 貴子 2 $\begin{pmatrix} 21-13 \\ 21-16 \end{pmatrix}$ 0 吉海 典子 高麗 直子 2 $\begin{pmatrix} 21-13 \\ 21-16 \end{pmatrix}$ 0 末藤 みゆき</p> |
| <p>試合番号 B-1</p> <p>川崎市S 2 - 1 品川区K</p> <p>千葉 千枝美 2 $\begin{pmatrix} 21-15 \\ 21-8 \end{pmatrix}$ 0 新垣 ひろみ 内田 理恵 2 $\begin{pmatrix} 21-15 \\ 21-8 \end{pmatrix}$ 0 福田 かおり</p> <p>井上 由美子 0 $\begin{pmatrix} 18-21 \\ 11-21 \end{pmatrix}$ 2 山下 博子 大川内 京子 0 $\begin{pmatrix} 18-21 \\ 11-21 \end{pmatrix}$ 2 木戸 恭子</p> <p>高島 仁美 2 $\begin{pmatrix} 21-12 \\ 17-21 \\ 21-11 \end{pmatrix}$ 1 増田 智恵 酒井 恵理 2 $\begin{pmatrix} 21-12 \\ 17-21 \\ 21-11 \end{pmatrix}$ 1 高橋 千代子</p> | <p>試合番号 B-2</p> <p>宇都宮市T 2 - 0 町田市P</p> <p>藤村 明子 2 $\begin{pmatrix} 21-9 \\ 21-8 \end{pmatrix}$ 0 久保田 千鶴 田野 加奈 2 $\begin{pmatrix} 21-9 \\ 21-8 \end{pmatrix}$ 0 石坂 敦子</p> <p>木村 理恵子 2 $\begin{pmatrix} 21-6 \\ 21-17 \end{pmatrix}$ 0 宮崎 千恵子 篠崎 悦子 2 $\begin{pmatrix} 21-6 \\ 21-17 \end{pmatrix}$ 0 脊黒 智子</p> <p>鈴木 あゆみ $\begin{pmatrix} \\ \end{pmatrix}$ 伊坂 恭子 名古屋 真弓 $\begin{pmatrix} \\ \end{pmatrix}$ 小野 由紀</p> | <p>試合番号 B-3</p> <p>川崎市S 2 - 0 町田市P</p> <p>川本 由美子 2 $\begin{pmatrix} 21-13 \\ 21-8 \end{pmatrix}$ 0 伊坂 恭子 酒井 恵理 2 $\begin{pmatrix} 21-13 \\ 21-8 \end{pmatrix}$ 0 小野 由紀</p> <p>高島 仁美 2 $\begin{pmatrix} 21-19 \\ 17-21 \\ 21-12 \end{pmatrix}$ 1 石坂 敦子 新居 充子 2 $\begin{pmatrix} 21-19 \\ 17-21 \\ 21-12 \end{pmatrix}$ 1 久保田 千鶴</p> <p>千葉 千枝美 $\begin{pmatrix} \\ \end{pmatrix}$ 宮崎 千恵子 内田 理恵 $\begin{pmatrix} \\ \end{pmatrix}$ 脊黒 智子</p> |
| <p>試合番号 B-4</p> <p>宇都宮市T 2 - 1 品川区K</p> <p>鈴木 あゆみ 0 $\begin{pmatrix} 11-21 \\ 8-21 \end{pmatrix}$ 2 杉村 明美 名古屋 真弓 0 $\begin{pmatrix} 11-21 \\ 8-21 \end{pmatrix}$ 2 木戸 恭子</p> <p>藤村 明子 2 $\begin{pmatrix} 21-8 \\ 21-11 \end{pmatrix}$ 0 高橋 千代子 田野 加奈 2 $\begin{pmatrix} 21-8 \\ 21-11 \end{pmatrix}$ 0 新垣 ひろみ</p> <p>木村 理恵子 2 $\begin{pmatrix} 21-17 \\ 21-14 \end{pmatrix}$ 0 増田 智恵 篠崎 悦子 2 $\begin{pmatrix} 21-17 \\ 21-14 \end{pmatrix}$ 0 山下 博子</p> | <p>試合番号 B-5</p> <p>宇都宮市T 2 - 1 川崎市S</p> <p>藤丸 智寿子 2 $\begin{pmatrix} 14-21 \\ 21-9 \\ 21-9 \end{pmatrix}$ 1 千葉 千枝美 鈴木 あゆみ 2 $\begin{pmatrix} 14-21 \\ 21-9 \\ 21-9 \end{pmatrix}$ 1 内田 理恵</p> <p>藤村 明子 1 $\begin{pmatrix} 22-20 \\ 21-23 \\ 16-21 \end{pmatrix}$ 2 新居 充子 田野 加奈 1 $\begin{pmatrix} 22-20 \\ 21-23 \\ 16-21 \end{pmatrix}$ 2 酒井 恵理</p> <p>木村 理恵子 2 $\begin{pmatrix} 21-8 \\ 21-5 \end{pmatrix}$ 0 井上 由美子 篠崎 悦子 2 $\begin{pmatrix} 21-8 \\ 21-5 \end{pmatrix}$ 0 川本 由美子</p> | <p>試合番号 B-6</p> <p>品川区K 2 - 1 町田市P</p> <p>杉村 明美 2 $\begin{pmatrix} 21-15 \\ 21-12 \end{pmatrix}$ 0 宮崎 千恵子 木戸 恭子 2 $\begin{pmatrix} 21-15 \\ 21-12 \end{pmatrix}$ 0 脊黒 智子</p> <p>高橋 千代子 0 $\begin{pmatrix} 18-21 \\ 19-21 \end{pmatrix}$ 2 伊坂 恭子 新垣 ひろみ 0 $\begin{pmatrix} 18-21 \\ 19-21 \end{pmatrix}$ 2 小野 由紀</p> <p>増田 智恵 2 $\begin{pmatrix} 21-14 \\ 21-8 \end{pmatrix}$ 0 久保田 千鶴 山下 博子 2 $\begin{pmatrix} 21-14 \\ 21-8 \end{pmatrix}$ 0 石坂 敦子</p> |

| | | |
|--|--|--|
| <p style="text-align: center;">試合番号 1</p> <p>豊島区K 2 - 1 宇都宮市T</p> <p>原田 貴子 2 $\left(\begin{smallmatrix} 21-19 \\ 21-17 \end{smallmatrix} \right)$ 0 鈴木 あゆみ 高麗 直子 0 $\left(\begin{smallmatrix} 21-17 \\ 21-17 \end{smallmatrix} \right)$ 0 名古屋 真弓</p> <p>酒井 美紀 0 $\left(\begin{smallmatrix} 12-21 \\ 8-21 \end{smallmatrix} \right)$ 2 木村 理恵子 松岡 里枝 0 $\left(\begin{smallmatrix} 12-21 \\ 8-21 \end{smallmatrix} \right)$ 2 篠崎 悦子</p> <p>中村 恒子 2 $\left(\begin{smallmatrix} 21-6 \\ 21-19 \end{smallmatrix} \right)$ 0 藤丸 智寿子 石田 麻衣 2 $\left(\begin{smallmatrix} 21-6 \\ 21-19 \end{smallmatrix} \right)$ 0 田野 加奈</p> | <p style="text-align: center;">試合番号 2</p> <p>川崎市S 2 - 1 東村山市J</p> <p>高島 仁美 0 $\left(\begin{smallmatrix} 9-21 \\ 9-21 \end{smallmatrix} \right)$ 2 関谷 麻衣子 大川内 京子 0 $\left(\begin{smallmatrix} 9-21 \\ 9-21 \end{smallmatrix} \right)$ 2 柴田 真理子</p> <p>川本 由美子 2 $\left(\begin{smallmatrix} 21-11 \\ 21-16 \end{smallmatrix} \right)$ 0 船越 純子 酒井 恵理 2 $\left(\begin{smallmatrix} 21-11 \\ 21-16 \end{smallmatrix} \right)$ 0 小泉 みさよ</p> <p>千葉 千枝美 2 $\left(\begin{smallmatrix} 21-14 \\ 21-17 \end{smallmatrix} \right)$ 0 山田 康子 内田 理恵 2 $\left(\begin{smallmatrix} 21-14 \\ 21-17 \end{smallmatrix} \right)$ 0 高比良 維智子</p> | <p style="text-align: center;">試合番号 3</p> <p>品川区K 2 - 1 中央区C</p> <p>山下 博子 2 $\left(\begin{smallmatrix} 21-6 \\ 21-19 \end{smallmatrix} \right)$ 0 大西 敬子 木戸 恭子 2 $\left(\begin{smallmatrix} 21-6 \\ 21-19 \end{smallmatrix} \right)$ 0 阿部 裕紀子</p> <p>新垣 ひろみ 0 $\left(\begin{smallmatrix} 12-21 \\ 15-21 \end{smallmatrix} \right)$ 2 神 千恵美 福田 かおり 0 $\left(\begin{smallmatrix} 12-21 \\ 15-21 \end{smallmatrix} \right)$ 2 大江 陽子</p> <p>増田 智恵 2 $\left(\begin{smallmatrix} 21-12 \\ 15-21 \\ 21-19 \end{smallmatrix} \right)$ 1 常守 智子 高橋 千代子 2 $\left(\begin{smallmatrix} 21-12 \\ 15-21 \\ 21-19 \end{smallmatrix} \right)$ 1 永野 みどり</p> |
| <p style="text-align: center;">試合番号 4</p> <p>府中市H 2 - 1 町田市P</p> <p>鈴木 京子 0 $\left(\begin{smallmatrix} 16-21 \\ 9-21 \end{smallmatrix} \right)$ 2 久保田 千鶴 渡辺 雅子 0 $\left(\begin{smallmatrix} 16-21 \\ 9-21 \end{smallmatrix} \right)$ 2 宮崎 千恵子</p> <p>竹内 志麻 2 $\left(\begin{smallmatrix} 21-15 \\ 21-9 \end{smallmatrix} \right)$ 0 石坂 敦子 杉田 文江 2 $\left(\begin{smallmatrix} 21-15 \\ 21-9 \end{smallmatrix} \right)$ 0 脊黒 智子</p> <p>吉海 典子 2 $\left(\begin{smallmatrix} 21-16 \\ 21-10 \end{smallmatrix} \right)$ 0 伊坂 恭子 末藤 みゆき 2 $\left(\begin{smallmatrix} 21-16 \\ 21-10 \end{smallmatrix} \right)$ 0 小野 由紀</p> | | |

| 3部 Aブロック | 新座市A | あきる野市A | 東久留米市K | 稲城市F | 勝敗 | 順位 |
|-------------|-----------------------------|-----------------------------|-----------------------------|-----------------------------|------------------------------|----|
| 新座市A | | × 1-2 G 2-4 P 86-106 | ○ 2-1 G 5-3 P 155-131 | × 0-2 G 0-4 P 70-84 | M 3-5 G 7-11 P 311-321 | 3 |
| あきる野市A | ○ 2-1 G 4-2 P 106-86 | | ○ 2-1 G 5-2 P 127-102 | ○ 2-1 G 4-3 P 113-108 | M 6-3 G 13-7 P 346-296 | 1 |
| 東久留米市K | × 1-2 G 3-5 P 131-155 | × 1-2 G 2-5 P 102-127 | | × 1-2 G 3-4 P 106-134 | M 3-6 G 8-14 P 339-416 | 4 |
| 稲城市F | ○ 2-0 G 4-0 P 84-70 | × 1-2 G 3-4 P 108-113 | ○ 2-1 G 4-3 P 134-106 | | M 5-3 G 11-7 P 326-289 | 2 |

| 3部 Bブロック | 杉並区S | 八王子市A | 調布市E | 坂戸市M2 | 勝敗 | 順位 |
|-------------|-----------------------------|----------------------------|-----------------------------|-----------------------------|------------------------------|----|
| 杉並区S | | ○ 2-1 G 4-2 P 119-80 | ○ 2-1 G 4-3 P 121-110 | ○ 2-1 G 4-3 P 127-121 | M 6-3 G 12-8 P 367-311 | 1 |
| 八王子市A | × 1-2 G 2-4 P 80-119 | | × 0-2 G 1-4 P 71-103 | × 0-2 G 1-4 P 83-103 | M 1-6 G 4-12 P 234-325 | 4 |
| 調布市E | × 1-2 G 3-4 P 110-121 | ○ 2-0 G 4-1 P 103-71 | | × 0-2 G 1-4 P 72-95 | M 3-4 G 8-9 P 285-287 | 3 |
| 坂戸市M2 | × 1-2 G 3-4 P 121-127 | ○ 2-0 G 4-1 P 103-83 | ○ 2-0 G 4-1 P 95-72 | | M 5-2 G 11-6 P 319-282 | 2 |

3部 決勝トーナメント

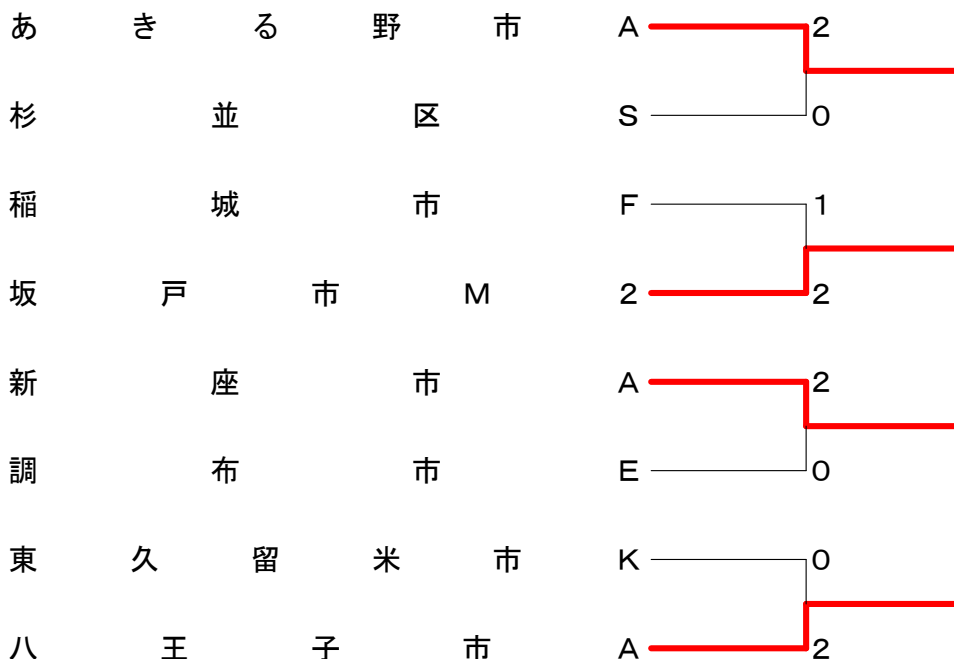

| | | |
|---|--|---|
| <p>試合番号 A-1</p> <p>あきる野市A 2 - 1 新座市A</p> <p>山崎 美恵子 0 $\begin{pmatrix} 12-21 \\ 10-21 \end{pmatrix}$ 2 卯木 千草 橋木 真智子 0 $\begin{pmatrix} 12-21 \\ 10-21 \end{pmatrix}$ 2 渡辺 恵子</p> <p>浅利 亜弥 2 $\begin{pmatrix} 21-10 \\ 21-9 \end{pmatrix}$ 0 太田 真理 成毛 美紀子 2 $\begin{pmatrix} 21-10 \\ 21-9 \end{pmatrix}$ 0 高柳 千春</p> <p>戸崎 美千代 2 $\begin{pmatrix} 21-13 \\ 21-12 \end{pmatrix}$ 0 中嶋 知子 小峯 佳子 2 $\begin{pmatrix} 21-13 \\ 21-12 \end{pmatrix}$ 0 小林 千香</p> | <p>試合番号 A-2</p> <p>稲城市F 2 - 1 東久留米市K</p> <p>瀬戸 京子 2 $\begin{pmatrix} 21-8 \\ 21-5 \end{pmatrix}$ 0 竹村 裕子 長津 里美 2 $\begin{pmatrix} 21-8 \\ 21-5 \end{pmatrix}$ 0 海老沢 京子</p> <p>小堂 順子 0 $\begin{pmatrix} 19-21 \\ 19-21 \end{pmatrix}$ 2 福岡 智子 秦 ひとみ 0 $\begin{pmatrix} 19-21 \\ 19-21 \end{pmatrix}$ 2 五十嵐 真衣</p> <p>金武 弘子 2 $\begin{pmatrix} 21-17 \\ 12-21 \\ 21-13 \end{pmatrix}$ 1 金藤 直子 横山 真希子 2 $\begin{pmatrix} 21-17 \\ 12-21 \\ 21-13 \end{pmatrix}$ 1 中村 みちる</p> | <p>試合番号 A-3</p> <p>新座市A 2 - 1 東久留米市K</p> <p>中嶋 知子 1 $\begin{pmatrix} 21-15 \\ 14-21 \\ 20-22 \end{pmatrix}$ 2 福岡 智子 高柳 千春 1 $\begin{pmatrix} 21-15 \\ 14-21 \\ 20-22 \end{pmatrix}$ 2 五十嵐 真衣</p> <p>卯木 千草 2 $\begin{pmatrix} 21-14 \\ 21-13 \end{pmatrix}$ 0 金藤 直子 渡辺 恵子 2 $\begin{pmatrix} 21-14 \\ 21-13 \end{pmatrix}$ 0 中村 みちる</p> <p>浅田 邦子 2 $\begin{pmatrix} 21-13 \\ 16-21 \\ 21-12 \end{pmatrix}$ 1 竹村 裕子 太田 真理 2 $\begin{pmatrix} 21-13 \\ 16-21 \\ 21-12 \end{pmatrix}$ 1 海老沢 京子</p> |
| <p>試合番号 A-4</p> <p>あきる野市A 2 - 1 稲城市F</p> <p>浅利 亜弥 2 $\begin{pmatrix} 21-6 \\ 21-4 \end{pmatrix}$ 0 関口 文子 小峯 佳子 2 $\begin{pmatrix} 21-6 \\ 21-4 \end{pmatrix}$ 0 竹林 恵美</p> <p>山崎 美恵子 0 $\begin{pmatrix} 9-21 \\ 3-21 \end{pmatrix}$ 2 秦 ひとみ 戸崎 美千代 0 $\begin{pmatrix} 9-21 \\ 3-21 \end{pmatrix}$ 2 長津 里美</p> <p>渡邊 香里 2 $\begin{pmatrix} 17-21 \\ 21-18 \\ 21-17 \end{pmatrix}$ 1 瀬戸 京子 成毛 美紀子 2 $\begin{pmatrix} 17-21 \\ 21-18 \\ 21-17 \end{pmatrix}$ 1 小堂 順子</p> | <p>試合番号 A-5</p> <p>稲城市F 2 - 0 新座市A</p> <p>瀬戸 京子 2 $\begin{pmatrix} 21-19 \\ 21-17 \end{pmatrix}$ 0 卯木 千草 小堂 順子 2 $\begin{pmatrix} 21-19 \\ 21-17 \end{pmatrix}$ 0 渡辺 恵子</p> <p>金武 弘子 2 $\begin{pmatrix} 21-18 \\ 21-16 \end{pmatrix}$ 0 太田 真理 長津 里美 2 $\begin{pmatrix} 21-18 \\ 21-16 \end{pmatrix}$ 0 高柳 千春</p> <p>横山 真希子 () 中嶋 知子 関口 文子 () 小林 千香</p> | <p>試合番号 A-6</p> <p>あきる野市A 2 - 1 東久留米市K</p> <p>橋木 真智子 1 $\begin{pmatrix} 11-21 \\ 21-17 \\ 11-21 \end{pmatrix}$ 2 福岡 智子 戸崎 美千代 1 $\begin{pmatrix} 11-21 \\ 21-17 \\ 11-21 \end{pmatrix}$ 2 金藤 直子</p> <p>浅利 亜弥 2 $\begin{pmatrix} 21-19 \\ 21-7 \end{pmatrix}$ 0 中村 みちる 成毛 美紀子 2 $\begin{pmatrix} 21-19 \\ 21-7 \end{pmatrix}$ 0 五十嵐 真衣</p> <p>渡邊 香里 2 $\begin{pmatrix} 21-7 \\ 21-10 \end{pmatrix}$ 0 竹村 裕子 小峯 佳子 2 $\begin{pmatrix} 21-7 \\ 21-10 \end{pmatrix}$ 0 海老沢 京子</p> |
| <p>試合番号 B-1</p> <p>杉並区S 2 - 1 八王子市A</p> <p>佐久間 瞳 0 $\begin{pmatrix} 18-21 \\ 17-21 \end{pmatrix}$ 2 菱田 美栄子 木村 明美 0 $\begin{pmatrix} 18-21 \\ 17-21 \end{pmatrix}$ 2 増子 佳美</p> <p>鎌田 美智子 2 $\begin{pmatrix} 21-16 \\ 21-12 \end{pmatrix}$ 0 伊丹 亮子 新田 恵子 2 $\begin{pmatrix} 21-16 \\ 21-12 \end{pmatrix}$ 0 長谷川 恵</p> <p>佐藤 綾 2 $\begin{pmatrix} 21-6 \\ 21-4 \end{pmatrix}$ 0 土方 身知子 菅原 弘子 2 $\begin{pmatrix} 21-6 \\ 21-4 \end{pmatrix}$ 0 田中 洋子</p> | <p>試合番号 B-2</p> <p>坂戸市M2 2 - 0 調布市E</p> <p>加藤 理映 2 $\begin{pmatrix} 21-18 \\ 21-8 \end{pmatrix}$ 0 光岡 美和子 丹羽 幸子 2 $\begin{pmatrix} 21-18 \\ 21-8 \end{pmatrix}$ 0 柳生 昌枝</p> <p>宮澤 由美子 2 $\begin{pmatrix} 11-21 \\ 21-10 \\ 21-15 \end{pmatrix}$ 1 河野 環 佐藤 瞳 2 $\begin{pmatrix} 11-21 \\ 21-10 \\ 21-15 \end{pmatrix}$ 1 福沢 朋恵</p> <p>高井 規子 () 宮崎 美江子 一條 千秋 () 宮川 美恵子</p> | <p>試合番号 B-3</p> <p>杉並区S 2 - 1 調布市E</p> <p>新田 恵子 0 $\begin{pmatrix} 9-21 \\ 12-21 \end{pmatrix}$ 2 河野 環 木村 明美 0 $\begin{pmatrix} 9-21 \\ 12-21 \end{pmatrix}$ 2 福沢 朋恵</p> <p>佐藤 綾 2 $\begin{pmatrix} 21-10 \\ 21-10 \end{pmatrix}$ 0 光岡 美和子 菅原 弘子 2 $\begin{pmatrix} 21-10 \\ 21-10 \end{pmatrix}$ 0 宮川 美恵子</p> <p>佐久間 瞳 2 $\begin{pmatrix} 16-21 \\ 21-16 \\ 21-11 \end{pmatrix}$ 1 宮崎 美江子 鎌田 美智子 2 $\begin{pmatrix} 16-21 \\ 21-16 \\ 21-11 \end{pmatrix}$ 1 柳生 昌枝</p> |
| <p>試合番号 B-4</p> <p>坂戸市M2 2 - 0 八王子市A</p> <p>加藤 理映 2 $\begin{pmatrix} 21-16 \\ 21-11 \end{pmatrix}$ 0 土方 身知子 佐藤 瞳 2 $\begin{pmatrix} 21-16 \\ 21-11 \end{pmatrix}$ 0 長谷川 恵</p> <p>高井 規子 2 $\begin{pmatrix} 21-19 \\ 19-21 \\ 21-16 \end{pmatrix}$ 1 菱田 美栄子 一條 千秋 2 $\begin{pmatrix} 21-19 \\ 19-21 \\ 21-16 \end{pmatrix}$ 1 増子 佳美</p> <p>宮澤 由美子 () 平塚 秀美 丹羽 幸子 () 伊丹 亮子</p> | <p>試合番号 B-5</p> <p>杉並区S 2 - 1 坂戸市M2</p> <p>鎌田 美智子 0 $\begin{pmatrix} 17-21 \\ 14-21 \end{pmatrix}$ 2 佐藤 瞳 木村 明美 0 $\begin{pmatrix} 17-21 \\ 14-21 \end{pmatrix}$ 2 丹羽 幸子</p> <p>佐藤 綾 2 $\begin{pmatrix} 21-18 \\ 12-21 \\ 21-11 \end{pmatrix}$ 1 加藤 理映 菅原 弘子 2 $\begin{pmatrix} 21-18 \\ 12-21 \\ 21-11 \end{pmatrix}$ 1 一條 千秋</p> <p>佐久間 瞳 2 $\begin{pmatrix} 21-17 \\ 21-12 \end{pmatrix}$ 0 宮澤 由美子 新田 恵子 2 $\begin{pmatrix} 21-17 \\ 21-12 \end{pmatrix}$ 0 高井 規子</p> | <p>試合番号 B-6</p> <p>調布市E 2 - 0 八王子市A</p> <p>河野 環 2 $\begin{pmatrix} 21-16 \\ 19-21 \\ 21-13 \end{pmatrix}$ 1 土方 身知子 上田 俊恵 2 $\begin{pmatrix} 21-16 \\ 19-21 \\ 21-13 \end{pmatrix}$ 1 伊丹 亮子</p> <p>柳生 昌枝 2 $\begin{pmatrix} 21-8 \\ 21-13 \end{pmatrix}$ 0 菱田 美栄子 福沢 朋恵 2 $\begin{pmatrix} 21-8 \\ 21-13 \end{pmatrix}$ 0 増子 佳美</p> <p>宮崎 美江子 () 長谷川 恵 宮川 美恵子 () 田中 洋子</p> |

| | | |
|---|--|--|
| <p style="text-align: center;">試合番号 1</p> <p>あきる野市A 2 - 0 杉並区S</p> <p>浅利 亜弥 2 $\left(\begin{array}{l} 21-8 \\ 21-10 \end{array} \right)$ 0 鎌田 美智子 成毛 美紀子</p> <p>渡邊 香里 2 $\left(\begin{array}{l} 21-13 \\ 21-16 \end{array} \right)$ 0 佐藤 綾 小峯 佳子</p> <p>山崎 美恵子 $\left(\quad \right)$ 佐久間 瞳 戸崎 美千代 $\left(\quad \right)$ 新田 恵子</p> | <p style="text-align: center;">試合番号 2</p> <p>坂戸市M2 2 - 1 稲城市F</p> <p>丹羽 幸子 2 $\left(\begin{array}{l} 21-14 \\ 21-14 \end{array} \right)$ 0 関口 文子 高井 規子</p> <p>加藤 理映 1 $\left(\begin{array}{l} 14-21 \\ 21-15 \\ 13-21 \end{array} \right)$ 2 秦 ひとみ 佐藤 瞳</p> <p>宮澤 由美子 2 $\left(\begin{array}{l} 21-18 \\ 21-9 \end{array} \right)$ 0 瀬戸 京子 一條 千秋</p> | <p style="text-align: center;">試合番号 3</p> <p>新座市A 2 - 0 調布市E</p> <p>太田 真理 2 $\left(\begin{array}{l} 21-18 \\ 24-22 \end{array} \right)$ 0 宮川 美恵子 高柳 千春</p> <p>中嶋 知子 2 $\left(\begin{array}{l} 21-17 \\ 17-21 \\ 21-18 \end{array} \right)$ 1 光岡 美和子 小林 千香</p> <p>卯木 千草 $\left(\quad \right)$ 柳生 昌枝 渡辺 恵子 $\left(\quad \right)$ 福沢 朋恵</p> |
| <p style="text-align: center;">試合番号 4</p> <p>八王子市A 2 - 0 東久留米市K</p> <p>平塚 秀美 $\left(\quad \right)$ X 福岡 智子 土方 身知子</p> <p>伊丹 亮子 $\left(\quad \right)$ X 佐々田 理恵 菱田 美栄子</p> <p>長谷川 恵 $\left(\quad \right)$ 板倉 八重子 田中 洋子 $\left(\quad \right)$ 金藤 直子</p> | | |

| 4部 Aブロック | 町田市S | 宇都宮市Y | 杉並区L | 武蔵野市EM | 勝敗 | 順位 |
|----------|-----------------------------|-----------------------------|-----------------------------|-----------------------------|------------------------------|----|
| 町田市S | | × 0-2 G 0-4 P 46-84 | × 1-2 G 4-4 P 137-141 | ○ 2-1 G 4-3 P 127-123 | M 3-5 G 8-11 P 310-348 | 3 |
| 宇都宮市Y | ○ 2-0 G 4-0 P 84-46 | | ○ 2-1 G 5-2 P 140-103 | ○ 2-0 G 4-0 P 84-41 | M 6-1 G 13-2 P 308-190 | 1 |
| 杉並区L | ○ 2-1 G 4-4 P 141-137 | × 1-2 G 2-5 P 103-140 | | ○ 2-0 G 4-0 P 84-66 | M 5-3 G 10-9 P 328-343 | 2 |
| 武蔵野市EM | × 1-2 G 3-4 P 123-127 | × 0-2 G 0-4 P 41-84 | × 0-2 G 0-4 P 66-84 | | M 1-6 G 3-12 P 230-295 | 4 |

| 4部 Bブロック | 日野市T | 東村山市S | 青梅市H | 江戸川区F | 勝敗 | 順位 |
|----------|---------------------------|--------------------------|---------------------------|--------------------------|-----------------------------|----|
| 日野市T | | ○ 2-0 G 4-0 P 84-0 | ○ 2-0 G 4-1 P 96-76 | ○ 2-0 G 4-0 P 84-0 | M 6-0 G 10-1 P 264-76 | 1 |
| 東村山市S | × 0-2 G 0-4 P 0-84 | | × 0-2 G 0-4 P 0-84 | ○ 2-0 G 4-0 P 84-0 | M 2-4 G 3-9 P 84-168 | 3 |
| 青梅市H | × 0-2 G 1-4 P 76-96 | ○ 2-0 G 4-0 P 84-0 | | ○ 2-0 G 4-0 P 84-0 | M 4-2 G 10-4 P 244-96 | 2 |
| 江戸川区F | × 0-2 G 0-4 P 0-84 | × 0-2 G 0-4 P 0-84 | × 0-2 G 0-4 P 0-84 | | M 0-6 G 0-9 P 0-252 | 4 |

4部 決勝トーナメント

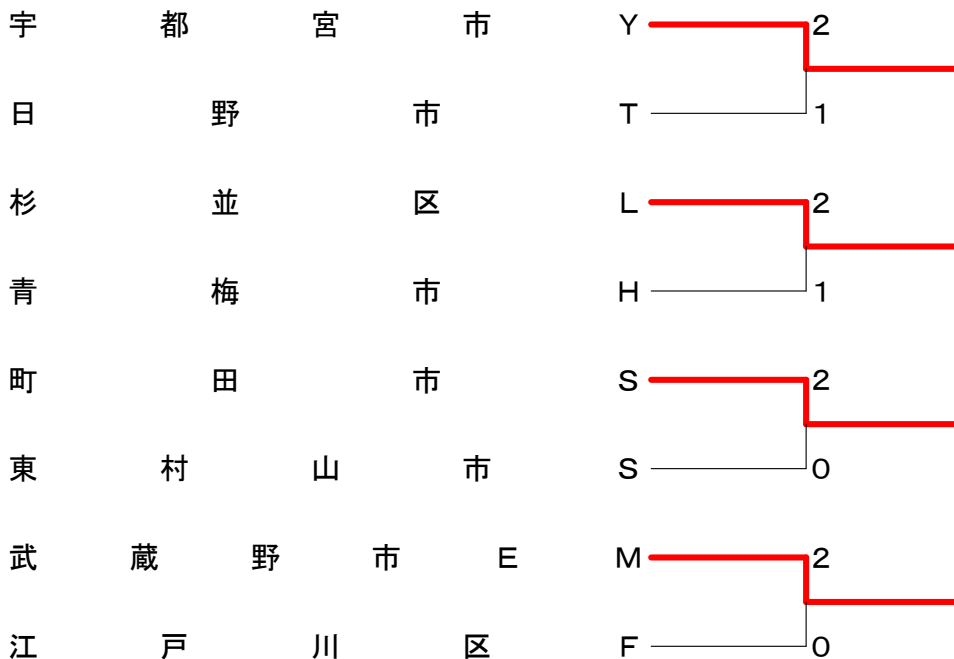

| | | |
|--|---|---|
| <p>試合番号 A-1</p> <p>宇都宮市Y 2 - 0 町田市S</p> <p>金沢 亮子 2 $\begin{pmatrix} 21-8 \\ 21-8 \end{pmatrix}$ 0 花岡 真理子 小山 知治 2 $\begin{pmatrix} 21-8 \\ 21-8 \end{pmatrix}$ 0 吉水 京子</p> <p>村瀬 千佐美 2 $\begin{pmatrix} 21-16 \\ 21-14 \end{pmatrix}$ 0 増田 美貴 坂本 由美 2 $\begin{pmatrix} 21-16 \\ 21-14 \end{pmatrix}$ 0 花岡 実佳子</p> <p>鈴木 芳枝 $\left(\right)$ 花岡 久仁子 高崎 るみ子 $\left(\right)$ 三沢 まゆみ</p> | <p>試合番号 A-2</p> <p>杉並区L 2 - 0 武蔵野市EM</p> <p>菊井 由美子 2 $\begin{pmatrix} 21-16 \\ 21-18 \end{pmatrix}$ 0 大塚 玲子 青木 洋子 2 $\begin{pmatrix} 21-16 \\ 21-18 \end{pmatrix}$ 0 河内 鈴香</p> <p>小野寺 裕子 2 $\begin{pmatrix} 21-18 \\ 21-14 \end{pmatrix}$ 0 土屋 月子 石附 富由子 2 $\begin{pmatrix} 21-18 \\ 21-14 \end{pmatrix}$ 0 宮本 真理子</p> <p>宮本 明美 $\left(\right)$ 藤井 直美 小林 淑子 $\left(\right)$ 福田 聡子</p> | <p>試合番号 A-3</p> <p>杉並区L 2 - 1 町田市S</p> <p>小野寺 裕子 2 $\begin{pmatrix} 21-13 \\ 17-21 \\ 22-20 \end{pmatrix}$ 1 花岡 真理子 石附 富由子 2 $\begin{pmatrix} 21-13 \\ 17-21 \\ 22-20 \end{pmatrix}$ 1 花岡 実佳子</p> <p>宮本 明美 0 $\begin{pmatrix} 10-21 \\ 11-21 \end{pmatrix}$ 2 三沢 まゆみ 小林 淑子 0 $\begin{pmatrix} 10-21 \\ 11-21 \end{pmatrix}$ 2 花岡 久仁子</p> <p>菊井 由美子 2 $\begin{pmatrix} 18-21 \\ 21-9 \\ 21-11 \end{pmatrix}$ 1 吉水 京子 青木 洋子 2 $\begin{pmatrix} 18-21 \\ 21-9 \\ 21-11 \end{pmatrix}$ 1 三木 恵美</p> |
| <p>試合番号 A-4</p> <p>宇都宮市Y 2 - 0 武蔵野市EM</p> <p>高崎 るみ子 2 $\begin{pmatrix} 21-8 \\ 21-11 \end{pmatrix}$ 0 土屋 月子 金沢 亮子 2 $\begin{pmatrix} 21-8 \\ 21-11 \end{pmatrix}$ 0 宮本 真理子</p> <p>村瀬 千佐美 2 $\begin{pmatrix} 21-12 \\ 21-10 \end{pmatrix}$ 0 藤井 直美 小山 知治 2 $\begin{pmatrix} 21-12 \\ 21-10 \end{pmatrix}$ 0 福田 聡子</p> <p>鈴木 芳枝 $\left(\right)$ 大塚 玲子 坂本 由美 $\left(\right)$ 河内 鈴香</p> | <p>試合番号 A-5</p> <p>町田市S 2 - 1 武蔵野市EM</p> <p>三沢 まゆみ 2 $\begin{pmatrix} 21-10 \\ 19-21 \\ 21-12 \end{pmatrix}$ 1 藤井 直美 花岡 久仁子 2 $\begin{pmatrix} 21-10 \\ 19-21 \\ 21-12 \end{pmatrix}$ 1 河内 鈴香</p> <p>吉水 京子 0 $\begin{pmatrix} 16-21 \\ 7-21 \end{pmatrix}$ 2 福田 聡子 三木 恵美 0 $\begin{pmatrix} 16-21 \\ 7-21 \end{pmatrix}$ 2 田辺 わかな</p> <p>増田 美貴 2 $\begin{pmatrix} 22-20 \\ 21-18 \end{pmatrix}$ 0 宮本 真理子 花岡 実佳子 2 $\begin{pmatrix} 22-20 \\ 21-18 \end{pmatrix}$ 0 土屋 月子</p> | <p>試合番号 A-6</p> <p>宇都宮市Y 2 - 1 杉並区L</p> <p>鈴木 芳枝 1 $\begin{pmatrix} 23-25 \\ 21-19 \\ 12-21 \end{pmatrix}$ 2 小野寺 裕子 高崎 るみ子 1 $\begin{pmatrix} 23-25 \\ 21-19 \\ 12-21 \end{pmatrix}$ 2 石附 富由子</p> <p>金沢 亮子 2 $\begin{pmatrix} 21-9 \\ 21-5 \end{pmatrix}$ 0 宮本 明美 小山 知治 2 $\begin{pmatrix} 21-9 \\ 21-5 \end{pmatrix}$ 0 小林 淑子</p> <p>村瀬 千佐美 2 $\begin{pmatrix} 21-16 \\ 21-8 \end{pmatrix}$ 0 菊井 由美子 坂本 由美 2 $\begin{pmatrix} 21-16 \\ 21-8 \end{pmatrix}$ 0 青木 洋子</p> |
| <p>試合番号 B-1</p> <p>日野市T 2 - 0 東村山市S</p> <p>大西 美奈子 $\left(\right)$ X 木村 智美 秋山 理紗 $\left(\right)$ X 小山 弘子</p> <p>宮本 薫 $\left(\right)$ X 早川 尋美 高木 富美子 $\left(\right)$ X 水本 亮子</p> <p>江面 宏美 $\left(\right)$ 木村 智美 田中 亜希子 $\left(\right)$ 小山 弘子</p> | <p>試合番号 B-2</p> <p>青梅市H 2 - 0 江戸川区F</p> <p>細谷 さくら $\left(\right)$ X 高崎 朋子 和田 啓子 $\left(\right)$ X 三上 容子</p> <p>金子 緑 $\left(\right)$ X 鈴木 みどり 望月 美智子 $\left(\right)$ X 沼田 尚美</p> <p>木村 美紀 $\left(\right)$ 仁木 操 砂崎 由紀子 $\left(\right)$ 宮田 倫代</p> | <p>試合番号 B-3</p> <p>日野市T 2 - 0 青梅市H</p> <p>江面 宏美 2 $\begin{pmatrix} 12-21 \\ 21-15 \\ 21-12 \end{pmatrix}$ 1 金子 緑 秋山 理紗 2 $\begin{pmatrix} 12-21 \\ 21-15 \\ 21-12 \end{pmatrix}$ 1 望月 美智子</p> <p>田中 亜希子 2 $\begin{pmatrix} 21-11 \\ 21-17 \end{pmatrix}$ 0 細谷 さくら 高木 富美子 2 $\begin{pmatrix} 21-11 \\ 21-17 \end{pmatrix}$ 0 築地 洋美</p> <p>宮本 薫 $\left(\right)$ 木村 美紀 大西 美奈子 $\left(\right)$ 砂崎 由紀子</p> |
| <p>試合番号 B-4</p> <p>東村山市S 2 - 0 江戸川区F</p> <p>早川 尋美 $\left(\right)$ X 高崎 朋子 木村 智美 $\left(\right)$ X 三上 容子</p> <p>中村 彰子 $\left(\right)$ X 鈴木 みどり 古塩 史子 $\left(\right)$ X 沼田 尚美</p> <p>佐藤 真理 $\left(\right)$ 仁木 操 水本 亮子 $\left(\right)$ 宮田 倫代</p> | <p>試合番号 B-5</p> <p>日野市T 2 - 0 江戸川区F</p> <p>宮本 薫 $\left(\right)$ X 高崎 朋子 江面 宏美 $\left(\right)$ X 三上 容子</p> <p>笠井 弘美 $\left(\right)$ X 鈴木 みどり 大西 美奈子 $\left(\right)$ X 沼田 尚美</p> <p>田中 亜希子 $\left(\right)$ 仁木 操 高木 富美子 $\left(\right)$ 宮田 倫代</p> | <p>試合番号 B-6</p> <p>青梅市H 2 - 0 東村山市S</p> <p>細谷 さくら $\left(\right)$ X 水本 亮子 砂崎 由紀子 $\left(\right)$ X 小山 弘子</p> <p>木村 美紀 $\left(\right)$ X 早川 尋美 和田 啓子 $\left(\right)$ X 木村 智美</p> <p>築地 洋美 $\left(\right)$ 水本 亮子 金子 緑 $\left(\right)$ 小山 弘子</p> |

| | | |
|---|--|--|
| <p style="text-align: center;">試合番号 1</p> <p>宇都宮市Y 2 - 1 日野市T</p> <p>金沢 亮子 2 $\left(\begin{array}{l} 21-16 \\ 21-14 \end{array} \right)$ 0 大西 美奈子 小山 知治 2 $\left(\begin{array}{l} 21-16 \\ 21-14 \end{array} \right)$ 0 秋山 理紗</p> <p>鈴木 芳枝 0 $\left(\begin{array}{l} 11-21 \\ 12-21 \end{array} \right)$ 2 江面 宏美 高崎 るみ子 0 $\left(\begin{array}{l} 11-21 \\ 12-21 \end{array} \right)$ 2 田中 亜希子</p> <p>村瀬 千佐美 2 $\left(\begin{array}{l} 21-13 \\ 23-21 \end{array} \right)$ 0 宮本 薫 坂本 由美 2 $\left(\begin{array}{l} 21-13 \\ 23-21 \end{array} \right)$ 0 高木 富美子</p> | <p style="text-align: center;">試合番号 2</p> <p>杉並区L 2 - 1 青梅市H</p> <p>宮本 明美 2 $\left(\begin{array}{l} 22-20 \\ 21-19 \end{array} \right)$ 0 木村 美紀 小林 淑子 2 $\left(\begin{array}{l} 22-20 \\ 21-19 \end{array} \right)$ 0 砂崎 由紀子</p> <p>菊井 由美子 0 $\left(\begin{array}{l} 19-21 \\ 15-21 \end{array} \right)$ 2 金子 緑 青木 洋子 0 $\left(\begin{array}{l} 19-21 \\ 15-21 \end{array} \right)$ 2 築地 洋美</p> <p>小野寺 裕子 2 $\left(\begin{array}{l} 21-15 \\ 21-10 \end{array} \right)$ 0 細谷 さくら 石附 富由子 2 $\left(\begin{array}{l} 21-15 \\ 21-10 \end{array} \right)$ 0 和田 啓子</p> | <p style="text-align: center;">試合番号 3</p> <p>町田市S 2 - 0 東村山市S</p> <p>花岡 真理子 $\left(\begin{array}{l} \\ \end{array} \right)$ X 木村 智美 増田 美貴 $\left(\begin{array}{l} \\ \end{array} \right)$ X 水本 亮子</p> <p>吉水 京子 $\left(\begin{array}{l} \\ \end{array} \right)$ X 早川 尋美 花岡 実佳子 $\left(\begin{array}{l} \\ \end{array} \right)$ X 小山 弘子</p> <p>三沢 まゆみ $\left(\begin{array}{l} \\ \end{array} \right)$ 木村 智美 三木 恵美 $\left(\begin{array}{l} \\ \end{array} \right)$ 水本 亮子</p> |
| <p style="text-align: center;">試合番号 4</p> <p>武蔵野市EM 2 - 0 江戸川区F</p> <p>大塚 玲子 $\left(\begin{array}{l} \\ \end{array} \right)$ X 高崎 朋子 土屋 月子 $\left(\begin{array}{l} \\ \end{array} \right)$ X 三上 容子</p> <p>藤井 直美 $\left(\begin{array}{l} \\ \end{array} \right)$ X 鈴木 みどり 河内 鈴香 $\left(\begin{array}{l} \\ \end{array} \right)$ X 沼田 尚美</p> <p>田辺 わかな $\left(\begin{array}{l} \\ \end{array} \right)$ 仁木 操 宮本 真理子 $\left(\begin{array}{l} \\ \end{array} \right)$ 宮田 倫代</p> | | |

| 5部 Aブロック | 八王子市H | 練馬区S | 府中市C | 世田谷区K | 勝敗 | 順位 |
|-------------|-----------------------------|-----------------------------|-----------------------------|-----------------------------|------------------------------|----|
| 八王子市H | | × 1-2 G 2-4 P 99-102 | × 1-2 G 2-4 P 100-108 | × 0-2 G 0-4 P 77-88 | M 2-6 G 4-12 P 276-298 | 4 |
| 練馬区S | ○ 2-1 G 4-2 P 102-99 | | ○ 2-1 G 4-2 P 101-92 | × 1-2 G 2-4 P 100-109 | M 5-4 G 10-8 P 303-300 | 2 |
| 府中市C | ○ 2-1 G 4-2 P 108-100 | × 1-2 G 2-4 P 92-101 | | × 0-2 G 0-4 P 64-84 | M 3-5 G 6-10 P 264-285 | 3 |
| 世田谷区K | ○ 2-0 G 4-0 P 88-77 | ○ 2-1 G 4-2 P 109-100 | ○ 2-0 G 4-0 P 84-64 | | M 6-1 G 12-2 P 281-241 | 1 |

| 5部 Bブロック | 所沢市YY | 狭山市T | 渋谷区H | 町田市K | 勝敗 | 順位 |
|-------------|-----------------------------|-----------------------------|-----------------------------|-----------------------------|-------------------------------|----|
| 所沢市YY | | ○ 2-1 G 5-2 P 137-118 | ○ 2-0 G 4-1 P 96-83 | ○ 2-1 G 4-2 P 117-79 | M 6-2 G 13-5 P 350-280 | 1 |
| 狭山市T | × 1-2 G 2-5 P 118-137 | | × 1-2 G 2-4 P 99-98 | × 1-2 G 3-5 P 159-143 | M 3-6 G 7-14 P 376-378 | 4 |
| 渋谷区H | × 0-2 G 1-4 P 83-96 | ○ 2-1 G 4-2 P 98-99 | | ○ 2-1 G 4-3 P 136-142 | M 4-4 G 9-9 P 317-337 | 2 |
| 町田市K | × 1-2 G 2-4 P 79-117 | ○ 2-1 G 5-3 P 143-159 | × 1-2 G 3-4 P 142-136 | | M 4-5 G 10-11 P 364-412 | 3 |

5部 決勝トーナメント

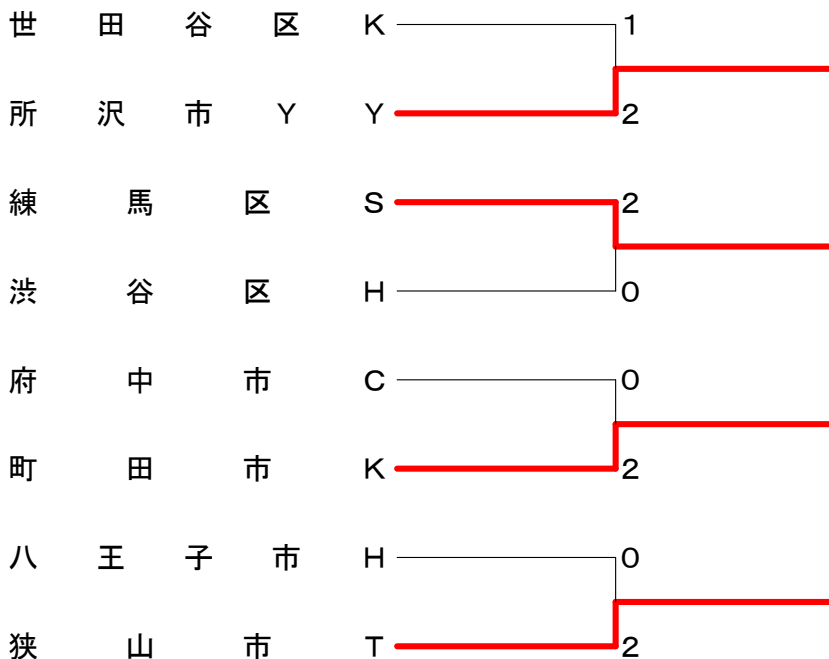

| | | |
|--|--|---|
| <p>試合番号 A-1</p> <p>練馬区S 2 - 1 八王子市H</p> <p>勝海 浩子 0 $\begin{pmatrix} 13-21 \\ 5-21 \end{pmatrix}$ 2 横関 恵子 松浦 絹江</p> <p>米澤 貴子 2 $\begin{pmatrix} 21-9 \\ 21-17 \end{pmatrix}$ 0 小島 佳世子 上坂 由美</p> <p>桐生 英子 2 $\begin{pmatrix} 21-15 \\ 21-16 \end{pmatrix}$ 0 小幡 久美子 北森 寛子</p> | <p>試合番号 A-2</p> <p>世田谷区K 2 - 0 府中市C</p> <p>飯田 千枝 2 $\begin{pmatrix} 21-18 \\ 21-17 \end{pmatrix}$ 0 塚本 敬子 山川 夏穂</p> <p>奥 美沙 2 $\begin{pmatrix} 21-16 \\ 21-13 \end{pmatrix}$ 0 高橋 敏恵 三保 純子</p> <p>高野 弘美 () 阿部 智恵 小山 和美 野島 佐知子</p> | <p>試合番号 A-3</p> <p>府中市C 2 - 1 八王子市H</p> <p>高橋 敏恵 2 $\begin{pmatrix} 21-9 \\ 21-18 \end{pmatrix}$ 0 小島 佳世子 池谷 洋子</p> <p>阿部 智恵 0 $\begin{pmatrix} 14-21 \\ 10-21 \end{pmatrix}$ 2 大竹 忍 鳩貝 加代子</p> <p>塚本 敬子 2 $\begin{pmatrix} 21-19 \\ 21-12 \end{pmatrix}$ 0 横関 恵子 野島 佐知子</p> |
| <p>試合番号 A-4</p> <p>世田谷区K 2 - 1 練馬区S</p> <p>高野 弘美 0 $\begin{pmatrix} 17-21 \\ 8-21 \end{pmatrix}$ 2 米澤 貴子 小山 和美</p> <p>奥 美沙 2 $\begin{pmatrix} 21-10 \\ 21-14 \end{pmatrix}$ 0 勝海 浩子 三保 純子</p> <p>飯田 千枝 2 $\begin{pmatrix} 21-17 \\ 21-17 \end{pmatrix}$ 0 桐生 英子 山川 夏穂</p> | <p>試合番号 A-5</p> <p>世田谷区K 2 - 0 八王子市H</p> <p>三保 純子 2 $\begin{pmatrix} 21-16 \\ 24-22 \end{pmatrix}$ 0 大竹 忍 小山 和美</p> <p>山川 夏穂 2 $\begin{pmatrix} 21-19 \\ 22-20 \end{pmatrix}$ 0 小島 佳世子 飯田 千枝</p> <p>高野 弘美 () 小幡 久美子 奥 美沙 西村 俊枝</p> | <p>試合番号 A-6</p> <p>練馬区S 2 - 1 府中市C</p> <p>勝海 浩子 0 $\begin{pmatrix} 6-21 \\ 11-21 \end{pmatrix}$ 2 塚本 敬子 松浦 絹江</p> <p>上坂 由美 2 $\begin{pmatrix} 21-14 \\ 21-12 \end{pmatrix}$ 0 阿部 智恵 北森 寛子</p> <p>桐生 英子 2 $\begin{pmatrix} 21-14 \\ 21-10 \end{pmatrix}$ 0 高橋 敏恵 米澤 貴子</p> |
| <p>試合番号 B-1</p> <p>所沢市YY 2 - 1 狭山市T</p> <p>小司 初美 2 $\begin{pmatrix} 21-14 \\ 21-17 \end{pmatrix}$ 0 飯島 清美 近藤 美紀</p> <p>森田 朋美 1 $\begin{pmatrix} 16-21 \\ 21-18 \\ 16-21 \end{pmatrix}$ 2 岡野 美保子 北中 理恵</p> <p>上田 有紀 2 $\begin{pmatrix} 21-15 \\ 21-12 \end{pmatrix}$ 0 深澤 真弓 榎本 けい子</p> | <p>試合番号 B-2</p> <p>渋谷区H 2 - 1 町田市K</p> <p>市倉 才子 0 $\begin{pmatrix} 7-21 \\ 19-21 \end{pmatrix}$ 2 須佐 敦子 安日 英</p> <p>城戸 純子 2 $\begin{pmatrix} 22-20 \\ 18-21 \\ 21-14 \end{pmatrix}$ 1 篠塚 美優 中村 絵里</p> <p>伊東 里菜 2 $\begin{pmatrix} 24-22 \\ 25-23 \end{pmatrix}$ 0 渡辺 晴美 中田 千勢</p> | <p>試合番号 B-3</p> <p>所沢市YY 2 - 0 渋谷区H</p> <p>小司 初美 2 $\begin{pmatrix} 12-21 \\ 21-14 \\ 21-17 \end{pmatrix}$ 1 城戸 純子 上田 有紀</p> <p>近藤 美紀 2 $\begin{pmatrix} 21-19 \\ 21-12 \end{pmatrix}$ 0 伊東 里菜 榎本 けい子</p> <p>森田 朋美 () 市倉 才子 北中 理恵</p> |
| <p>試合番号 B-4</p> <p>町田市K 2 - 1 狭山市T</p> <p>渡辺 晴美 1 $\begin{pmatrix} 21-18 \\ 13-21 \\ 7-21 \end{pmatrix}$ 2 飯島 清美 安田 理英</p> <p>篠塚 美優 2 $\begin{pmatrix} 21-19 \\ 16-21 \\ 23-21 \end{pmatrix}$ 1 岡野 美保子 篠塚 めぐみ</p> <p>松本 昌江 2 $\begin{pmatrix} 21-19 \\ 21-19 \end{pmatrix}$ 0 渡辺 直子 須佐 敦子</p> | <p>試合番号 B-5</p> <p>所沢市YY 2 - 1 町田市K</p> <p>中原 絵菜 0 $\begin{pmatrix} 19-21 \\ 14-21 \end{pmatrix}$ 2 須佐 敦子 北中 理恵</p> <p>小崎 鮎水 2 $\begin{pmatrix} 21-6 \\ 21-7 \end{pmatrix}$ 0 篠塚 めぐみ 上田 有紀</p> <p>近藤 美紀 2 $\begin{pmatrix} 21-12 \\ 21-12 \end{pmatrix}$ 0 松本 昌江 榎本 けい子</p> | <p>試合番号 B-6</p> <p>渋谷区H 2 - 1 狭山市T</p> <p>伊東 里菜 2 $\begin{pmatrix} 21-13 \\ 21-11 \end{pmatrix}$ 0 新井 玲子 中田 千勢</p> <p>市倉 才子 0 $\begin{pmatrix} 8-21 \\ 5-21 \end{pmatrix}$ 2 末政 真由美 安日 英</p> <p>城戸 純子 2 $\begin{pmatrix} 22-20 \\ 21-13 \end{pmatrix}$ 0 渡辺 直子 中村 絵里</p> |

| | | |
|--|---|---|
| <p style="text-align: center;">試合番号 1</p> <p>所沢市YY 2 - 1 世田谷区K</p> <p>小司 初美 0 $\left(\begin{smallmatrix} 18-21 \\ 6-21 \end{smallmatrix} \right)$ 2 奥 美沙 中原 絵菜 0 $\left(\begin{smallmatrix} 18-21 \\ 6-21 \end{smallmatrix} \right)$ 2 三保 純子</p> <p>小崎 鮎水 2 $\left(\begin{smallmatrix} 21-11 \\ 21-6 \end{smallmatrix} \right)$ 0 高野 弘美 上田 有紀 2 $\left(\begin{smallmatrix} 21-11 \\ 21-6 \end{smallmatrix} \right)$ 0 小山 和美</p> <p>近藤 美紀 2 $\left(\begin{smallmatrix} 13-21 \\ 21-18 \\ 21-15 \end{smallmatrix} \right)$ 1 飯田 千枝 榎本 けい子 2 $\left(\begin{smallmatrix} 13-21 \\ 21-18 \\ 21-15 \end{smallmatrix} \right)$ 1 山川 夏穂</p> | <p style="text-align: center;">試合番号 2</p> <p>練馬区S 2 - 0 渋谷区H</p> <p>桐生 英子 2 $\left(\begin{smallmatrix} 21-16 \\ 21-18 \end{smallmatrix} \right)$ 0 城戸 純子 北森 寛子 2 $\left(\begin{smallmatrix} 21-16 \\ 21-18 \end{smallmatrix} \right)$ 0 中村 絵里</p> <p>米澤 貴子 2 $\left(\begin{smallmatrix} 21-5 \\ 21-7 \end{smallmatrix} \right)$ 0 市倉 才子 上坂 由美 2 $\left(\begin{smallmatrix} 21-5 \\ 21-7 \end{smallmatrix} \right)$ 0 伊東 里菜</p> <p>勝海 浩子 () 安日 英 松浦 絹江 () 中田 千勢</p> | <p style="text-align: center;">試合番号 3</p> <p>町田市K 2 - 0 府中市C</p> <p>篠塚 めぐみ 2 $\left(\begin{smallmatrix} 21-9 \\ 21-8 \end{smallmatrix} \right)$ 0 高橋 敏恵 松本 昌江 2 $\left(\begin{smallmatrix} 21-9 \\ 21-8 \end{smallmatrix} \right)$ 0 増村 直美</p> <p>須佐 敦子 2 $\left(\begin{smallmatrix} 21-17 \\ 21-11 \end{smallmatrix} \right)$ 0 阿部 智恵 篠塚 美優 2 $\left(\begin{smallmatrix} 21-17 \\ 21-11 \end{smallmatrix} \right)$ 0 野島 佐知子</p> <p>渡辺 晴美 () 塚本 敬子 安田 理英 () 鳩貝 加代子</p> |
| <p style="text-align: center;">試合番号 4</p> <p>狭山市T 2 - 0 八王子市H</p> <p>飯島 清美 2 $\left(\begin{smallmatrix} 21-19 \\ 21-17 \end{smallmatrix} \right)$ 0 小幡 久美子 末政 真由美 2 $\left(\begin{smallmatrix} 21-19 \\ 21-17 \end{smallmatrix} \right)$ 0 虫明 朝美</p> <p>渡辺 直子 2 $\left(\begin{smallmatrix} 23-21 \\ 21-16 \end{smallmatrix} \right)$ 0 小島 佳世子 岡野 美保子 2 $\left(\begin{smallmatrix} 23-21 \\ 21-16 \end{smallmatrix} \right)$ 0 西村 俊枝</p> <p>新井 玲子 () 横関 恵子 伊藤 佐知子 () 松尾 良子</p> | | |

| 6部 Aブロック | 所沢市N | 草加市L | 練馬区C | 多摩市Z | 勝敗 | 順位 |
|-------------|-----------------------------|----------------------------|-----------------------------|----------------------------|------------------------------|----|
| 所沢市N | | × 1-2 G 2-5 P 83-137 | × 1-2 G 3-4 P 116-121 | × 1-2 G 2-4 P 86-104 | M 3-6 G 7-13 P 285-362 | 4 |
| 草加市L | ○ 2-1 G 5-2 P 137-83 | | ○ 2-0 G 4-0 P 84-51 | ○ 2-1 G 4-2 P 113-96 | M 6-2 G 13-4 P 334-230 | 1 |
| 練馬区C | ○ 2-1 G 4-3 P 121-116 | × 0-2 G 0-4 P 51-84 | | × 1-2 G 2-4 P 84-104 | M 3-5 G 6-11 P 256-304 | 3 |
| 多摩市Z | ○ 2-1 G 4-2 P 104-86 | × 1-2 G 2-4 P 96-113 | ○ 2-1 G 4-2 P 104-84 | | M 5-4 G 10-8 P 304-283 | 2 |

| 6部 Bブロック | 港区H | 世田谷区 | 小金井市Q | 三鷹市R | 勝敗 | 順位 |
|-------------|-----------------------------|--------------------------|-----------------------------|----------------------------|------------------------------|----|
| 港区H | | ○ 2-0 G 4-0 P 84-0 | ○ 2-1 G 4-3 P 140-114 | ○ 2-1 G 4-2 P 119-97 | M 6-2 G 11-5 P 343-211 | 1 |
| 世田谷区 | × 0-2 G 0-4 P 0-84 | | × 0-2 G 0-4 P 0-84 | × 0-2 G 0-4 P 0-84 | M 0-6 G 0-15 P 0-252 | 4 |
| 小金井市Q | × 1-2 G 3-4 P 114-140 | ○ 2-0 G 4-0 P 84-0 | | × 0-2 G 1-4 P 56-104 | M 3-4 G 10-8 P 254-244 | 3 |
| 三鷹市R | × 1-2 G 2-4 P 97-119 | ○ 2-0 G 4-0 P 84-0 | ○ 2-0 G 4-1 P 104-56 | | M 5-2 G 12-5 P 285-175 | 2 |

6部 決勝トーナメント

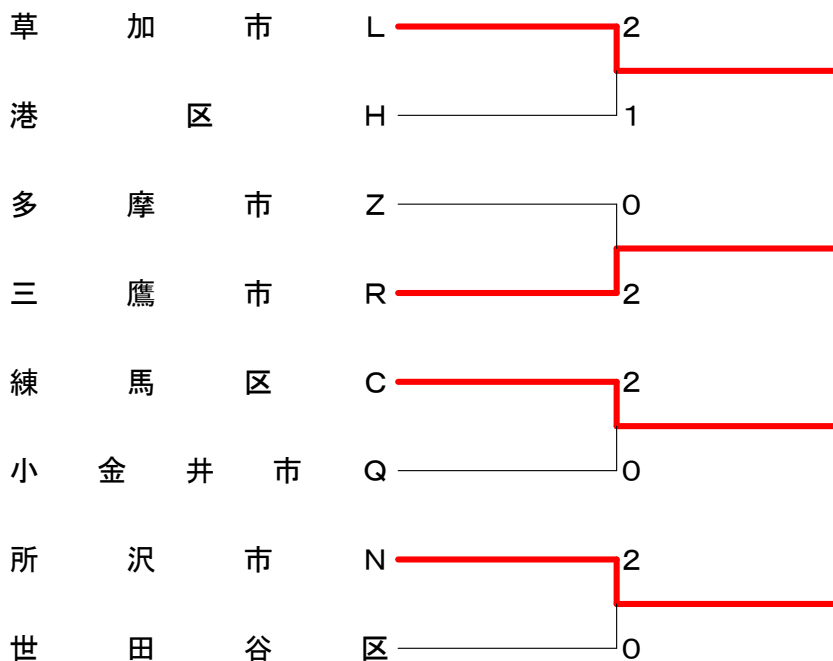

| | | |
|---|---|--|
| <p>試合番号 A-1</p> <p>草加市L 2 - 1 所沢市N</p> <p>今泉 和香 1 $\begin{pmatrix} 21-16 \\ 16-21 \\ 16-21 \end{pmatrix}$ 2 中根 ちえみ 前田 由美子 上利 かおり</p> <p>大平 郁子 2 $\begin{pmatrix} 21-6 \\ 21-9 \end{pmatrix}$ 0 中川 昌子 古田 麻美 黒木 夏美</p> <p>須藤 友香 2 $\begin{pmatrix} 21-6 \\ 21-4 \end{pmatrix}$ 0 小谷野 昌子 三澤 彰子 保原 はつ子</p> | <p>試合番号 A-2</p> <p>多摩市Z 2 - 1 練馬区C</p> <p>村松 典子 0 $\begin{pmatrix} 9-21 \\ 11-21 \end{pmatrix}$ 2 植村 美奈子 相澤 三曜子 山崎 美穂子</p> <p>相原 万理 2 $\begin{pmatrix} 21-11 \\ 21-11 \end{pmatrix}$ 0 福井 明美 小鷹 藍 赤井 麻由美</p> <p>杉山 和子 2 $\begin{pmatrix} 21-13 \\ 21-7 \end{pmatrix}$ 0 塩澤 はるみ 松岡 稔子 平岩 陽子</p> | <p>試合番号 A-3</p> <p>練馬区C 2 - 1 所沢市N</p> <p>平岩 陽子 0 $\begin{pmatrix} 12-21 \\ 9-21 \end{pmatrix}$ 2 中根 ちえみ 赤井 麻由美 上利 かおり</p> <p>植村 美奈子 2 $\begin{pmatrix} 21-9 \\ 21-12 \end{pmatrix}$ 0 中川 昌子 福井 明美 黒木 夏美</p> <p>塩澤 はるみ 2 $\begin{pmatrix} 22-20 \\ 15-21 \\ 21-12 \end{pmatrix}$ 1 小谷野 昌子 山崎 美穂子 保原 はつ子</p> |
| <p>試合番号 A-4</p> <p>草加市L 2 - 1 多摩市Z</p> <p>今泉 和香 0 $\begin{pmatrix} 20-22 \\ 9-21 \end{pmatrix}$ 2 相原 万理 前田 由美子 小鷹 藍</p> <p>須藤 友香 2 $\begin{pmatrix} 21-18 \\ 21-18 \end{pmatrix}$ 0 杉山 和子 三澤 彰子 松岡 稔子</p> <p>大平 郁子 2 $\begin{pmatrix} 21-8 \\ 21-9 \end{pmatrix}$ 0 村松 典子 古田 麻美 相澤 三曜子</p> | <p>試合番号 A-5</p> <p>多摩市Z 2 - 1 所沢市N</p> <p>松岡 稔子 2 $\begin{pmatrix} 21-9 \\ 21-9 \end{pmatrix}$ 0 中川 昌子 小鷹 藍 黒木 夏美</p> <p>村松 典子 0 $\begin{pmatrix} 6-21 \\ 14-21 \end{pmatrix}$ 2 中根 ちえみ 相澤 三曜子 上利 かおり</p> <p>杉山 和子 2 $\begin{pmatrix} 21-9 \\ 21-17 \end{pmatrix}$ 0 小谷野 昌子 相原 万理 保原 はつ子</p> | <p>試合番号 A-6</p> <p>草加市L 2 - 0 練馬区C</p> <p>今泉 和香 2 $\begin{pmatrix} 21-10 \\ 21-8 \end{pmatrix}$ 0 長岡 奈央 須藤 友香 福井 明美</p> <p>三澤 彰子 2 $\begin{pmatrix} 21-15 \\ 21-18 \end{pmatrix}$ 0 塩澤 はるみ 大平 郁子 山崎 美穂子</p> <p>前田 由美子 $\left(\right)$ 平岩 陽子 古田 麻美 $\left(\right)$ 赤井 麻由美</p> |
| <p>試合番号 B-1</p> <p>港区H 2 - 0 世田谷区</p> <p>須見 雅子 $\left(\right)$ X 金野 好恵 須田 麻梨香 家財 留美</p> <p>金田 恭子 $\left(\right)$ X 池田 ハツ 久保田 恵子 菊池 七海</p> <p>須田 美由喜 $\left(\right)$ 家財 留美 森山 育美 紺道 友美</p> | <p>試合番号 B-2</p> <p>三鷹市R 2 - 0 小金井市Q</p> <p>羽瀨 雅子 2 $\begin{pmatrix} 21-11 \\ 20-22 \\ 21-8 \end{pmatrix}$ 1 田中 珠美 鈴木 則子 藤原 智恵</p> <p>山本 史子 2 $\begin{pmatrix} 21-12 \\ 21-3 \end{pmatrix}$ 0 小川 啓子 郡司 律子 植草 恵美</p> <p>岡村 敦子 $\left(\right)$ 中平 祐子 林 尚子 能登 美知子</p> | <p>試合番号 B-3</p> <p>港区H 2 - 1 小金井市Q</p> <p>須田 美由喜 2 $\begin{pmatrix} 21-12 \\ 12-21 \\ 21-19 \end{pmatrix}$ 1 水谷 弘恵 森山 育美 藤原 智恵</p> <p>桐生 真季子 0 $\begin{pmatrix} 23-25 \\ 21-23 \end{pmatrix}$ 2 中平 祐子 須見 雅子 能登 美知子</p> <p>久保田 恵子 2 $\begin{pmatrix} 21-8 \\ 21-6 \end{pmatrix}$ 0 小川 啓子 須田 麻梨香 田中 珠美</p> |
| <p>試合番号 B-4</p> <p>三鷹市R 2 - 0 世田谷区</p> <p>新田 満知子 $\left(\right)$ X 金野 好恵 山本 史子 紺道 友美</p> <p>岡村 敦子 $\left(\right)$ X 池田 ハツ 林 尚子 菊池 七海</p> <p>羽瀨 雅子 $\left(\right)$ 金野 好恵 鈴木 則子 家財 留美</p> | <p>試合番号 B-5</p> <p>港区H 2 - 1 三鷹市R</p> <p>桐生 真季子 0 $\begin{pmatrix} 17-21 \\ 18-21 \end{pmatrix}$ 2 羽瀨 雅子 須見 雅子 鈴木 則子</p> <p>久保田 恵子 2 $\begin{pmatrix} 21-18 \\ 21-12 \end{pmatrix}$ 0 岡村 敦子 須田 麻梨香 林 尚子</p> <p>須田 美由喜 2 $\begin{pmatrix} 21-12 \\ 21-13 \end{pmatrix}$ 0 山本 史子 森山 育美 郡司 律子</p> | <p>試合番号 B-6</p> <p>小金井市Q 2 - 0 世田谷区</p> <p>中平 祐子 $\left(\right)$ X 池田 ハツ 能登 美知子 菊池 七海</p> <p>水谷 弘恵 $\left(\right)$ X 家財 留美 藤原 智恵 紺道 友美</p> <p>田中 珠美 $\left(\right)$ 金野 好恵 植草 恵美 菊池 七海</p> |

| | | |
|--|---|--|
| <p style="text-align: center;">試合番号 1</p> <p>草加市L 2 - 1 港区H</p> <p>須藤 友香 1 $\left(\begin{array}{l} 23-21 \\ 19-21 \\ 19-21 \end{array} \right)$ 2 久保田 恵子 三澤 彰子 $\left(\begin{array}{l} 19-21 \\ 19-21 \end{array} \right)$ 須田 麻梨香</p> <p>今泉 和香 2 $\left(\begin{array}{l} 18-21 \\ 21-17 \\ 21-17 \end{array} \right)$ 1 桐生 真季子 前田 由美子 $\left(\begin{array}{l} 21-17 \\ 21-17 \end{array} \right)$ 須見 雅子</p> <p>大平 郁子 2 $\left(\begin{array}{l} 21-15 \\ 21-17 \end{array} \right)$ 0 須田 美由喜 古田 麻美 $\left(\begin{array}{l} 21-15 \\ 21-17 \end{array} \right)$ 0 森山 育美</p> | <p style="text-align: center;">試合番号 2</p> <p>三鷹市R 2 - 0 多摩市Z</p> <p>岡村 敦子 2 $\left(\begin{array}{l} 21-19 \\ 21-15 \end{array} \right)$ 0 杉山 和子 山本 史子 $\left(\begin{array}{l} 21-15 \\ 21-15 \end{array} \right)$ 相澤 三曜子</p> <p>羽濑 雅子 2 $\left(\begin{array}{l} 15-21 \\ 21-14 \\ 21-18 \end{array} \right)$ 1 村松 典子 林 尚子 $\left(\begin{array}{l} 21-14 \\ 21-18 \end{array} \right)$ 小鷹 藍</p> <p>新田 満知子 $\left(\begin{array}{l} \\ \end{array} \right)$ 松岡 稔子 鈴木 則子 $\left(\begin{array}{l} \\ \end{array} \right)$ 相原 万理</p> | <p style="text-align: center;">試合番号 3</p> <p>練馬区C 2 - 0 小金井市Q</p> <p>植村 美奈子 2 $\left(\begin{array}{l} 21-5 \\ 21-11 \end{array} \right)$ 0 中平 祐子 山崎 美穂子 $\left(\begin{array}{l} 21-5 \\ 21-11 \end{array} \right)$ 0 能登 美知子</p> <p>塩澤 はるみ 2 $\left(\begin{array}{l} 21-10 \\ 21-15 \end{array} \right)$ 0 水谷 弘恵 福井 明美 $\left(\begin{array}{l} 21-10 \\ 21-15 \end{array} \right)$ 0 植草 恵美</p> <p>平岩 陽子 $\left(\begin{array}{l} \\ \end{array} \right)$ 小川 啓子 赤井 麻由美 $\left(\begin{array}{l} \\ \end{array} \right)$ 田中 珠美</p> |
| <p style="text-align: center;">試合番号 4</p> <p>所沢市N 2 - 0 世田谷区</p> <p>中川 昌子 $\left(\begin{array}{l} \\ \end{array} \right)$ X 池田 ハツ 黒木 夏美 $\left(\begin{array}{l} \\ \end{array} \right)$ X 金野 好恵</p> <p>中根 ちえみ $\left(\begin{array}{l} \\ \end{array} \right)$ X 家財 留美 上利 かおり $\left(\begin{array}{l} \\ \end{array} \right)$ X 紺道 友美</p> <p>小谷野 昌子 $\left(\begin{array}{l} \\ \end{array} \right)$ 金野 好恵 保原 はつ子 $\left(\begin{array}{l} \\ \end{array} \right)$ 菊池 七海</p> | | |

| 7部 Aブロック | 立川市K | ふじみ野市N | 西東京市N | 所沢市T | 勝敗 | 順位 |
|-------------|-----------------------------|-----------------------------|-----------------------------|-----------------------------|------------------------------|----|
| 立川市K | | × 1-2 G 2-5 P 86-134 | ○ 2-1 G 4-3 P 133-118 | × 0-2 G 1-4 P 77-105 | M 3-5 G 7-12 P 296-357 | 4 |
| ふじみ野市N | ○ 2-1 G 5-2 P 134-86 | | ○ 2-0 G 4-2 P 123-105 | ○ 2-1 G 5-2 P 138-103 | M 6-2 G 14-6 P 395-294 | 1 |
| 西東京市N | × 1-2 G 3-4 P 118-133 | × 0-2 G 2-4 P 105-123 | | ○ 2-0 G 4-0 P 84-59 | M 3-4 G 9-8 P 307-315 | 2 |
| 所沢市T | ○ 2-0 G 4-1 P 105-77 | × 1-2 G 2-5 P 103-138 | × 0-2 G 0-4 P 59-84 | | M 3-4 G 6-10 P 267-299 | 3 |

| 7部 Bブロック | 目黒区D | 東大和市S | 福生市T | さいたま市H | 勝敗 | 順位 |
|-------------|----------------------------|-----------------------------|-----------------------------|----------------------------|------------------------------|----|
| 目黒区D | | ○ 2-1 G 4-2 P 116-86 | × 0-2 G 0-4 P 52-84 | × 0-2 G 0-4 P 61-84 | M 2-5 G 4-10 P 229-254 | 3 |
| 東大和市S | × 1-2 G 2-4 P 86-116 | | × 1-2 G 2-5 P 108-121 | × 0-2 G 1-4 P 57-100 | M 2-6 G 5-13 P 251-337 | 4 |
| 福生市T | ○ 2-0 G 4-0 P 84-52 | ○ 2-1 G 5-2 P 121-108 | | × 1-2 G 2-4 P 85-111 | M 5-3 G 11-6 P 290-271 | 2 |
| さいたま市H | ○ 2-0 G 4-0 P 84-61 | ○ 2-0 G 4-1 P 100-57 | ○ 2-1 G 4-2 P 111-85 | | M 6-1 G 12-3 P 295-203 | 1 |

7部 決勝トーナメント

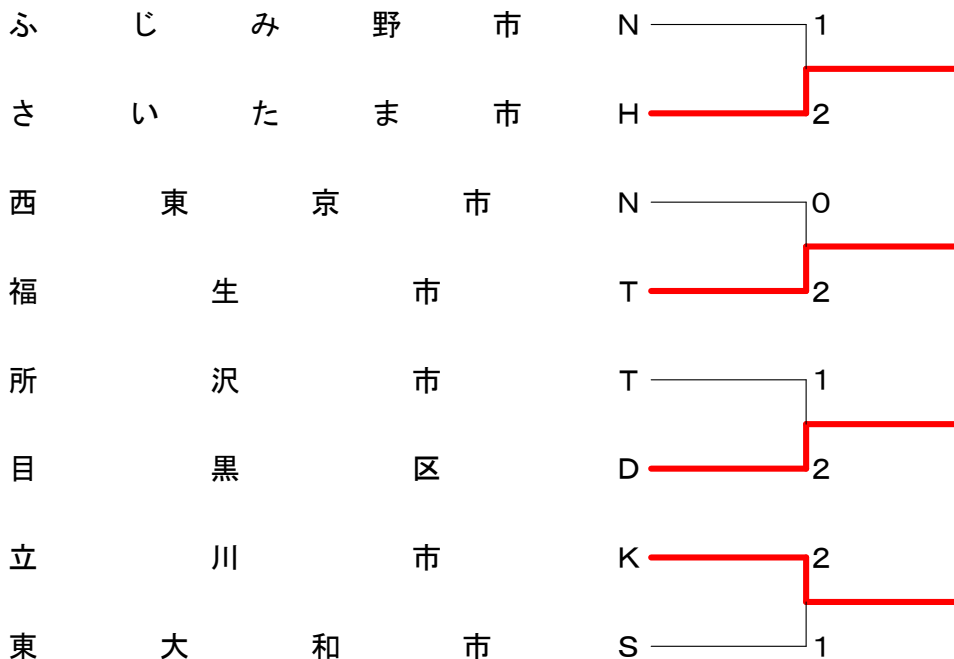

| | | |
|--|---|--|
| <p>試合番号 A-1</p> <p>ふじみ野市N 2 - 1 立川市K</p> <p>石井 裕子 2 $\left(\begin{smallmatrix} 21-11 \\ 21-6 \end{smallmatrix} \right)$ 0 下出 俊子 山本 明子 2 $\left(\begin{smallmatrix} 21-6 \end{smallmatrix} \right)$ 0 小島 文子</p> <p>鈴木 悦子 1 $\left(\begin{smallmatrix} 21-11 \\ 14-21 \\ 15-21 \end{smallmatrix} \right)$ 2 原 すみ江 清水 弘美 1 $\left(\begin{smallmatrix} 21-11 \\ 14-21 \\ 15-21 \end{smallmatrix} \right)$ 2 町田 信代</p> <p>藤勝 麻奈 2 $\left(\begin{smallmatrix} 21-4 \\ 21-12 \end{smallmatrix} \right)$ 0 林 ちなみ 長田 悠貴 2 $\left(\begin{smallmatrix} 21-4 \\ 21-12 \end{smallmatrix} \right)$ 0 金子 千里</p> | <p>試合番号 A-2</p> <p>西東京市N 2 - 0 所沢市T</p> <p>太田 悦子 2 $\left(\begin{smallmatrix} 21-11 \\ 21-17 \end{smallmatrix} \right)$ 0 寺島 和子 青木 奈妙 2 $\left(\begin{smallmatrix} 21-11 \\ 21-17 \end{smallmatrix} \right)$ 0 関根 清美</p> <p>瀬尾 有紀 2 $\left(\begin{smallmatrix} 21-18 \\ 21-13 \end{smallmatrix} \right)$ 0 佐藤 万喜 佐藤 千秋 2 $\left(\begin{smallmatrix} 21-18 \\ 21-13 \end{smallmatrix} \right)$ 0 佐伯 恵子</p> <p>高橋 美幸 $\left(\quad \right)$ 小山 節子 齋藤 よし美 $\left(\quad \right)$ 貫井 和子</p> | <p>試合番号 A-3</p> <p>立川市K 2 - 1 西東京市N</p> <p>武内 俊恵 0 $\left(\begin{smallmatrix} 17-21 \\ 13-21 \end{smallmatrix} \right)$ 2 瀬尾 有紀 町田 信代 0 $\left(\begin{smallmatrix} 17-21 \\ 13-21 \end{smallmatrix} \right)$ 2 佐藤 千秋</p> <p>原 すみ江 2 $\left(\begin{smallmatrix} 21-6 \\ 18-21 \\ 22-20 \end{smallmatrix} \right)$ 1 高橋 美幸 川田 素子 2 $\left(\begin{smallmatrix} 21-6 \\ 18-21 \\ 22-20 \end{smallmatrix} \right)$ 1 齋藤 よし美</p> <p>林 ちなみ 2 $\left(\begin{smallmatrix} 21-14 \\ 21-15 \end{smallmatrix} \right)$ 0 太田 悦子 小島 文子 2 $\left(\begin{smallmatrix} 21-14 \\ 21-15 \end{smallmatrix} \right)$ 0 青木 奈妙</p> |
| <p>試合番号 A-4</p> <p>ふじみ野市N 2 - 1 所沢市T</p> <p>鈴木 悦子 1 $\left(\begin{smallmatrix} 17-21 \\ 21-17 \\ 16-21 \end{smallmatrix} \right)$ 2 小山 節子 清水 弘美 1 $\left(\begin{smallmatrix} 17-21 \\ 21-17 \\ 16-21 \end{smallmatrix} \right)$ 2 貫井 和子</p> <p>石井 裕子 2 $\left(\begin{smallmatrix} 21-14 \\ 21-6 \end{smallmatrix} \right)$ 0 佐竹 陽子 長田 悠貴 2 $\left(\begin{smallmatrix} 21-14 \\ 21-6 \end{smallmatrix} \right)$ 0 山本 伊津子</p> <p>藤勝 麻奈 2 $\left(\begin{smallmatrix} 21-16 \\ 21-8 \end{smallmatrix} \right)$ 0 寺島 和子 山本 明子 2 $\left(\begin{smallmatrix} 21-16 \\ 21-8 \end{smallmatrix} \right)$ 0 関根 清美</p> | <p>試合番号 A-5</p> <p>所沢市T 2 - 0 立川市K</p> <p>佐藤 万喜 2 $\left(\begin{smallmatrix} 21-8 \\ 21-11 \end{smallmatrix} \right)$ 0 金子 千里 佐伯 恵子 2 $\left(\begin{smallmatrix} 21-8 \\ 21-11 \end{smallmatrix} \right)$ 0 町田 信代</p> <p>佐竹 陽子 2 $\left(\begin{smallmatrix} 24-22 \\ 18-21 \\ 21-15 \end{smallmatrix} \right)$ 1 川田 素子 山本 伊津子 2 $\left(\begin{smallmatrix} 24-22 \\ 18-21 \\ 21-15 \end{smallmatrix} \right)$ 1 原 すみ江</p> <p>小山 節子 $\left(\quad \right)$ 林 ちなみ 貫井 和子 $\left(\quad \right)$ 小島 文子</p> | <p>試合番号 A-6</p> <p>ふじみ野市N 2 - 0 西東京市N</p> <p>石山 彩 2 $\left(\begin{smallmatrix} 21-23 \\ 21-16 \\ 21-14 \end{smallmatrix} \right)$ 1 高橋 美幸 清水 弘美 2 $\left(\begin{smallmatrix} 21-23 \\ 21-16 \\ 21-14 \end{smallmatrix} \right)$ 1 齋藤 よし美</p> <p>藤勝 麻奈 2 $\left(\begin{smallmatrix} 18-21 \\ 21-13 \\ 21-18 \end{smallmatrix} \right)$ 1 瀬尾 有紀 石井 裕子 2 $\left(\begin{smallmatrix} 18-21 \\ 21-13 \\ 21-18 \end{smallmatrix} \right)$ 1 佐藤 千秋</p> <p>山本 明子 $\left(\quad \right)$ 太田 悦子 長田 悠貴 $\left(\quad \right)$ 青木 奈妙</p> |
| <p>試合番号 B-1</p> <p>目黒区D 2 - 1 東大和市S</p> <p>小俣 直美 0 $\left(\begin{smallmatrix} 20-22 \\ 12-21 \end{smallmatrix} \right)$ 2 高橋 紀子 徳重 雅美 0 $\left(\begin{smallmatrix} 20-22 \\ 12-21 \end{smallmatrix} \right)$ 2 中村 美代子</p> <p>青木 文子 2 $\left(\begin{smallmatrix} 21-8 \\ 21-7 \end{smallmatrix} \right)$ 0 馬屋原 敏子 花輪 美保 2 $\left(\begin{smallmatrix} 21-8 \\ 21-7 \end{smallmatrix} \right)$ 0 吉野 玲子</p> <p>小林 葉子 2 $\left(\begin{smallmatrix} 21-9 \\ 21-19 \end{smallmatrix} \right)$ 0 谷川 さなえ コイル 伴香 2 $\left(\begin{smallmatrix} 21-9 \\ 21-19 \end{smallmatrix} \right)$ 0 伊東 忍</p> | <p>試合番号 B-2</p> <p>さいたま市H 2 - 1 福生市T</p> <p>森川 純子 2 $\left(\begin{smallmatrix} 21-8 \\ 21-10 \end{smallmatrix} \right)$ 0 佐藤 由加利 福田 典子 2 $\left(\begin{smallmatrix} 21-8 \\ 21-10 \end{smallmatrix} \right)$ 0 森田 圭美</p> <p>青野 千佳代 0 $\left(\begin{smallmatrix} 17-21 \\ 10-21 \end{smallmatrix} \right)$ 2 森 真由美 星野 京子 0 $\left(\begin{smallmatrix} 17-21 \\ 10-21 \end{smallmatrix} \right)$ 2 澤田 雅子</p> <p>松本 ちどり 2 $\left(\begin{smallmatrix} 21-11 \\ 21-14 \end{smallmatrix} \right)$ 0 福士 めい子 村田 麻希 2 $\left(\begin{smallmatrix} 21-11 \\ 21-14 \end{smallmatrix} \right)$ 0 石上 千世</p> | <p>試合番号 B-3</p> <p>福生市T 2 - 0 目黒区D</p> <p>佐藤 由加利 2 $\left(\begin{smallmatrix} 21-12 \\ 21-10 \end{smallmatrix} \right)$ 0 小林 葉子 森田 圭美 2 $\left(\begin{smallmatrix} 21-12 \\ 21-10 \end{smallmatrix} \right)$ 0 徳重 雅美</p> <p>福士 めい子 2 $\left(\begin{smallmatrix} 21-13 \\ 21-17 \end{smallmatrix} \right)$ 0 小俣 直美 石上 千世 2 $\left(\begin{smallmatrix} 21-13 \\ 21-17 \end{smallmatrix} \right)$ 0 コイル 伴香</p> <p>森 真由美 $\left(\quad \right)$ 野村 昌代 澤田 雅子 $\left(\quad \right)$ 花輪 美保</p> |
| <p>試合番号 B-4</p> <p>さいたま市H 2 - 0 東大和市S</p> <p>森川 純子 2 $\left(\begin{smallmatrix} 21-4 \\ 21-1 \end{smallmatrix} \right)$ 0 馬屋原 敏子 福田 典子 2 $\left(\begin{smallmatrix} 21-4 \\ 21-1 \end{smallmatrix} \right)$ 0 吉野 玲子</p> <p>松本 ちどり 2 $\left(\begin{smallmatrix} 21-15 \\ 16-21 \\ 21-16 \end{smallmatrix} \right)$ 1 高橋 紀子 村田 麻希 2 $\left(\begin{smallmatrix} 21-15 \\ 16-21 \\ 21-16 \end{smallmatrix} \right)$ 1 中村 美代子</p> <p>青野 千佳代 $\left(\quad \right)$ 谷川 さなえ 星野 京子 $\left(\quad \right)$ 伊東 忍</p> | <p>試合番号 B-5</p> <p>さいたま市H 2 - 0 目黒区D</p> <p>森川 純子 2 $\left(\begin{smallmatrix} 21-13 \\ 21-15 \end{smallmatrix} \right)$ 0 野村 昌代 福田 典子 2 $\left(\begin{smallmatrix} 21-13 \\ 21-15 \end{smallmatrix} \right)$ 0 花輪 美保</p> <p>星野 京子 2 $\left(\begin{smallmatrix} 21-16 \\ 21-17 \end{smallmatrix} \right)$ 0 青木 文子 青野 千佳代 2 $\left(\begin{smallmatrix} 21-16 \\ 21-17 \end{smallmatrix} \right)$ 0 コイル 伴香</p> <p>松本 ちどり $\left(\quad \right)$ 徳重 雅美 村田 麻希 $\left(\quad \right)$ 小俣 直美</p> | <p>試合番号 B-6</p> <p>福生市T 2 - 1 東大和市S</p> <p>森 真由美 2 $\left(\begin{smallmatrix} 21-9 \\ 21-10 \end{smallmatrix} \right)$ 0 馬屋原 敏子 澤田 雅子 2 $\left(\begin{smallmatrix} 21-9 \\ 21-10 \end{smallmatrix} \right)$ 0 吉野 玲子</p> <p>福士 めい子 1 $\left(\begin{smallmatrix} 21-19 \\ 11-21 \\ 5-21 \end{smallmatrix} \right)$ 2 高橋 紀子 石上 千世 1 $\left(\begin{smallmatrix} 21-19 \\ 11-21 \\ 5-21 \end{smallmatrix} \right)$ 2 中村 美代子</p> <p>佐藤 由加利 2 $\left(\begin{smallmatrix} 21-16 \\ 21-12 \end{smallmatrix} \right)$ 0 谷川 さなえ 森田 圭美 2 $\left(\begin{smallmatrix} 21-16 \\ 21-12 \end{smallmatrix} \right)$ 0 伊東 忍</p> |

| | | |
|---|---|--|
| <p style="text-align: center;">試合番号 1</p> <p>さいたま市H 2 - 1 ふじみ野市N</p> <p>森川 純子 2 $\left(\begin{smallmatrix} 21-13 \\ 21-9 \end{smallmatrix} \right)$ 0 藤勝 麻奈 福田 典子 0 長田 悠貴</p> <p>松本 ちどり 0 $\left(\begin{smallmatrix} 16-21 \\ 11-21 \end{smallmatrix} \right)$ 2 石井 裕子 村田 麻希 0 山本 明子</p> <p>青野 千佳代 2 $\left(\begin{smallmatrix} 21-18 \\ 21-19 \end{smallmatrix} \right)$ 0 石山 彩 星野 京子 0 清水 弘美</p> | <p style="text-align: center;">試合番号 2</p> <p>福生市T 2 - 0 西東京市N</p> <p>佐藤 由加利 2 $\left(\begin{smallmatrix} 21-2 \\ 21-15 \end{smallmatrix} \right)$ 0 太田 悦子 森 真由美 0 青木 奈妙</p> <p>澤田 雅子 2 $\left(\begin{smallmatrix} 21-13 \\ 21-19 \end{smallmatrix} \right)$ 0 高橋 美幸 森田 圭美 0 齋藤 よし美</p> <p>福士 めい子 () 瀬尾 有紀 石上 千世 () 佐藤 千秋</p> | <p style="text-align: center;">試合番号 3</p> <p>目黒区D 2 - 1 所沢市T</p> <p>野村 昌代 2 $\left(\begin{smallmatrix} 21-11 \\ 21-18 \end{smallmatrix} \right)$ 0 小山 節子 花輪 美保 0 貫井 和子</p> <p>青木 文子 0 $\left(\begin{smallmatrix} 12-21 \\ 17-21 \end{smallmatrix} \right)$ 2 佐藤 万喜 徳重 雅美 0 佐伯 恵子</p> <p>小俣 直美 2 $\left(\begin{smallmatrix} 14-21 \\ 21-18 \\ 21-18 \end{smallmatrix} \right)$ 1 佐竹 陽子 コイル 伴香 0 山本 伊津子</p> |
| <p style="text-align: center;">試合番号 4</p> <p>立川市K 2 - 1 東大和市S</p> <p>金子 千里 2 $\left(\begin{smallmatrix} 21-12 \\ 21-16 \end{smallmatrix} \right)$ 0 馬屋原 敏子 武内 俊恵 0 吉野 玲子</p> <p>林 ちなみ 0 $\left(\begin{smallmatrix} 18-21 \\ 14-21 \end{smallmatrix} \right)$ 2 高橋 紀子 小島 文子 0 中村 美代子</p> <p>原 すみ江 2 $\left(\begin{smallmatrix} 21-9 \\ 24-22 \end{smallmatrix} \right)$ 0 谷川 さなえ 川田 素子 0 伊東 忍</p> | | |

| 8部 Aブロック | 江戸川区N | さいたま市CY | 八王子市K2 | 青梅市W | 勝敗 | 順位 |
|-------------|----------------------------|---------------------------|----------------------------|----------------------------|------------------------------|----|
| 江戸川区N | | × 0-2 G 0-4 P 46-84 | ○ 2-0 G 4-1 P 101-71 | ○ 2-0 G 4-0 P 89-75 | M 4-2 G 8-5 P 236-230 | 2 |
| さいたま市CY | ○ 2-0 G 4-0 P 84-46 | | ○ 2-0 G 4-0 P 84-37 | ○ 2-0 G 4-0 P 84-43 | M 6-0 G 12-0 P 252-126 | 1 |
| 八王子市K2 | × 0-2 G 1-4 P 71-101 | × 0-2 G 0-4 P 37-84 | | × 0-2 G 1-4 P 74-106 | M 0-6 G 2-12 P 182-291 | 4 |
| 青梅市W | × 0-2 G 0-4 P 75-89 | × 0-2 G 0-4 P 43-84 | ○ 2-0 G 4-1 P 106-74 | | M 2-4 G 4-9 P 224-247 | 3 |

| 8部 Bブロック | 川越市B | 坂戸市M | 国分寺市S | 小平市M | 勝敗 | 順位 |
|-------------|-----------------------------|-----------------------------|-----------------------------|----------------------------|------------------------------|----|
| 川越市B | | ○ 2-0 G 4-0 P 84-49 | ○ 2-1 G 5-2 P 138-112 | × 1-2 G 2-4 P 98-108 | M 5-3 G 11-6 P 320-269 | 2 |
| 坂戸市M | × 0-2 G 0-4 P 49-84 | | ○ 2-1 G 5-2 P 138-116 | × 1-2 G 2-4 P 86-107 | M 3-5 G 7-10 P 273-307 | 3 |
| 国分寺市S | × 1-2 G 2-5 P 112-138 | × 1-2 G 2-5 P 116-138 | | × 1-2 G 2-4 P 75-102 | M 3-6 G 6-14 P 303-378 | 4 |
| 小平市M | ○ 2-1 G 4-2 P 108-98 | ○ 2-1 G 4-2 P 107-86 | ○ 2-1 G 4-2 P 102-75 | | M 6-3 G 12-6 P 317-259 | 1 |

8部 決勝トーナメント

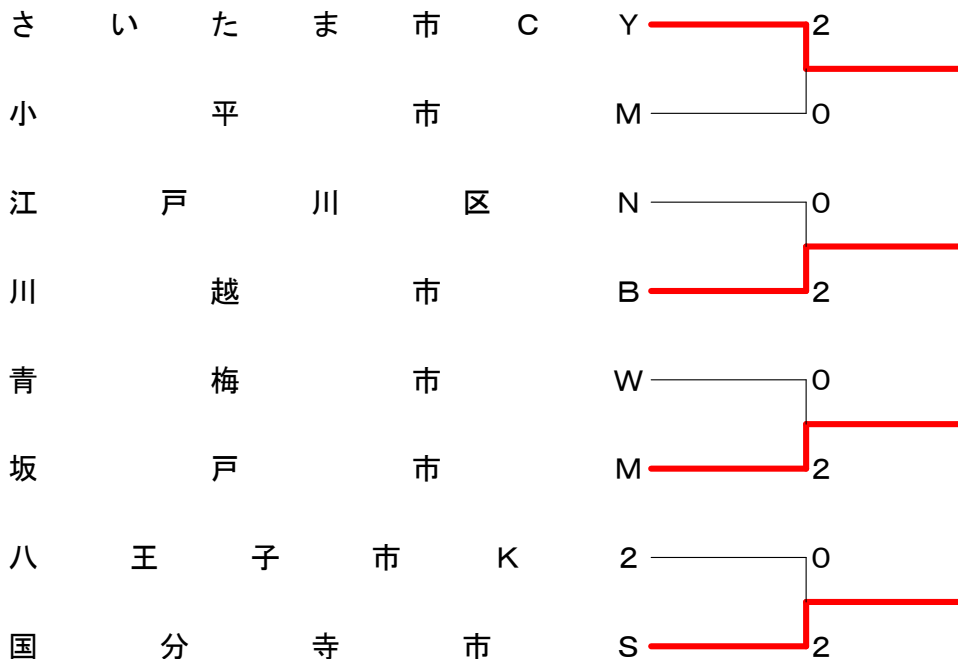

| | | |
|---|--|---|
| <p>試合番号 A-1</p> <p>さいたま市CY 2 - 0 江戸川区N</p> <p>菊田 範子 2 $\begin{pmatrix} 21-16 \\ 21-13 \end{pmatrix}$ 0 飯塚 昌子 加藤 ゆかり 郡司 美佐子</p> <p>川崎 友美 2 $\begin{pmatrix} 21-6 \\ 21-11 \end{pmatrix}$ 0 出垣 幸香 黒鳥 詠子 大野 絵美子</p> <p>武笠 聖子 () 岩野 美智子 茂木 美和 () 菅谷 尚子</p> | <p>試合番号 A-2</p> <p>青梅市W 2 - 0 八王子市K2</p> <p>吉村 千秋 2 $\begin{pmatrix} 21-9 \\ 22-24 \\ 21-8 \end{pmatrix}$ 1 佐藤 章美 鈴木 春美 黒田 晴子</p> <p>河村 幸子 2 $\begin{pmatrix} 21-18 \\ 21-15 \end{pmatrix}$ 0 牧野 次子 斉藤 太加子 小川 絹江</p> <p>高橋 静世 () 栗林 恵子 田辺 裕子 () 佐々木 克子</p> | <p>試合番号 A-3</p> <p>江戸川区N 2 - 0 八王子市K2</p> <p>岩野 美智子 2 $\begin{pmatrix} 21-19 \\ 21-5 \end{pmatrix}$ 0 栗林 恵子 菅谷 尚子 佐々木 克子</p> <p>出垣 幸香 2 $\begin{pmatrix} 17-21 \\ 21-15 \\ 21-11 \end{pmatrix}$ 1 佐藤 章美 大野 絵美子 黒田 晴子</p> <p>飯塚 昌子 () 牧野 次子 郡司 美佐子 () 小川 絹江</p> |
| <p>試合番号 A-4</p> <p>さいたま市CY 2 - 0 青梅市W</p> <p>川崎 友美 2 $\begin{pmatrix} 21-7 \\ 21-7 \end{pmatrix}$ 0 山口 達子 黒鳥 詠子 田辺 裕子</p> <p>武笠 聖子 2 $\begin{pmatrix} 21-14 \\ 21-15 \end{pmatrix}$ 0 河村 幸子 茂木 美和 斉藤 太加子</p> <p>菊田 範子 () 吉村 千秋 加藤 ゆかり () 鈴木 春美</p> | <p>試合番号 A-5</p> <p>江戸川区N 2 - 0 青梅市W</p> <p>出垣 幸香 2 $\begin{pmatrix} 25-23 \\ 21-16 \end{pmatrix}$ 0 高橋 静世 大野 絵美子 田辺 裕子</p> <p>岩野 美智子 2 $\begin{pmatrix} 21-16 \\ 22-20 \end{pmatrix}$ 0 吉村 千秋 菅谷 尚子 鈴木 春美</p> <p>飯塚 昌子 () 河村 幸子 郡司 美佐子 () 斉藤 太加子</p> | <p>試合番号 A-6</p> <p>さいたま市CY 2 - 0 八王子市K2</p> <p>武笠 聖子 2 $\begin{pmatrix} 21-9 \\ 21-8 \end{pmatrix}$ 0 牧野 次子 茂木 美和 小川 絹江</p> <p>菊田 範子 2 $\begin{pmatrix} 21-10 \\ 21-10 \end{pmatrix}$ 0 栗林 恵子 加藤 ゆかり 佐々木 克子</p> <p>川崎 友美 () 黒田 晴子 黒鳥 詠子 () 佐藤 章美</p> |
| <p>試合番号 B-1</p> <p>川越市B 2 - 0 坂戸市M</p> <p>加藤 悦子 2 $\begin{pmatrix} 21-11 \\ 21-15 \end{pmatrix}$ 0 佐藤 静華 松本 慶子 渡辺 美保</p> <p>名嘉真 桂子 2 $\begin{pmatrix} 21-7 \\ 21-16 \end{pmatrix}$ 0 高橋 礼子 前野 妙子 内野 とし子</p> <p>西村 智旭 () 市川 香織 田口 久子 () 竹部 洋子</p> | <p>試合番号 B-2</p> <p>小平市M 2 - 1 国分寺市S</p> <p>伊藤 文 2 $\begin{pmatrix} 21-4 \\ 21-7 \end{pmatrix}$ 0 町田 順子 熊澤 恵里 二本木 とも子</p> <p>桜井 祥子 0 $\begin{pmatrix} 12-21 \\ 6-21 \end{pmatrix}$ 2 原 明子 七森 香織 唐島 正美</p> <p>野村 節子 2 $\begin{pmatrix} 21-10 \\ 21-12 \end{pmatrix}$ 0 高木 泰代 吉澤 尚美 東條 礼子</p> | <p>試合番号 B-3</p> <p>川越市B 2 - 1 国分寺市S</p> <p>西村 智旭 2 $\begin{pmatrix} 21-17 \\ 21-10 \end{pmatrix}$ 0 高木 泰代 田口 久子 町田 順子</p> <p>松本 慶子 1 $\begin{pmatrix} 20-22 \\ 21-19 \\ 13-21 \end{pmatrix}$ 2 二本木 とも子 前野 妙子 間根山 幸子</p> <p>名嘉真 桂子 2 $\begin{pmatrix} 21-7 \\ 21-16 \end{pmatrix}$ 0 原 明子 加藤 悦子 唐島 正美</p> |
| <p>試合番号 B-4</p> <p>小平市M 2 - 1 坂戸市M</p> <p>伊藤 文 2 $\begin{pmatrix} 21-18 \\ 21-7 \end{pmatrix}$ 0 高橋 礼子 吉澤 尚美 竹部 洋子</p> <p>野村 節子 0 $\begin{pmatrix} 9-21 \\ 14-21 \end{pmatrix}$ 2 市川 香織 七森 香織 渡辺 美保</p> <p>西山 美代子 2 $\begin{pmatrix} 21-9 \\ 21-10 \end{pmatrix}$ 0 内野 とし子 熊澤 恵里 佐藤 静華</p> | <p>試合番号 B-5</p> <p>小平市M 2 - 1 川越市B</p> <p>熊澤 恵里 2 $\begin{pmatrix} 21-13 \\ 21-18 \end{pmatrix}$ 0 加藤 悦子 吉澤 尚美 西村 智旭</p> <p>野村 節子 0 $\begin{pmatrix} 12-21 \\ 12-21 \end{pmatrix}$ 2 田口 久子 桜井 祥子 松本 慶子</p> <p>伊藤 文 2 $\begin{pmatrix} 21-14 \\ 21-11 \end{pmatrix}$ 0 前野 妙子 西山 美代子 名嘉真 桂子</p> | <p>試合番号 B-6</p> <p>坂戸市M 2 - 1 国分寺市S</p> <p>内野 とし子 1 $\begin{pmatrix} 17-21 \\ 21-8 \\ 16-21 \end{pmatrix}$ 2 原 明子 高橋 礼子 唐島 正美</p> <p>市川 香織 2 $\begin{pmatrix} 21-16 \\ 21-19 \end{pmatrix}$ 0 二本木 とも子 渡辺 美保 間根山 幸子</p> <p>佐藤 静華 2 $\begin{pmatrix} 21-18 \\ 21-13 \end{pmatrix}$ 0 高木 泰代 竹部 洋子 東條 礼子</p> |

| | | |
|---|--|---|
| <p style="text-align: center;">試合番号 1</p> <p>さいたま市CY 2 - 0 小平市M</p> <p>川崎 友美 2 $\left(\begin{array}{c} 21-19 \\ 21-19 \end{array} \right)$ 0 伊藤 文 黒鳥 詠子 $\left(\begin{array}{c} 21-19 \\ 21-19 \end{array} \right)$ 0 熊澤 恵里</p> <p>菊田 範子 2 $\left(\begin{array}{c} 21-15 \\ 21-18 \end{array} \right)$ 0 野村 節子 加藤 ゆかり $\left(\begin{array}{c} 21-15 \\ 21-18 \end{array} \right)$ 0 七森 香織</p> <p>武笠 聖子 $\left(\begin{array}{c} \\ \end{array} \right)$ 西山 美代子 茂木 美和 $\left(\begin{array}{c} \\ \end{array} \right)$ 吉澤 尚美</p> | <p style="text-align: center;">試合番号 2</p> <p>川越市B 2 - 0 江戸川区N</p> <p>加藤 悦子 2 $\left(\begin{array}{c} 21-13 \\ 21-17 \end{array} \right)$ 0 出垣 幸香 田口 久子 $\left(\begin{array}{c} 21-13 \\ 21-17 \end{array} \right)$ 0 大野 絵美子</p> <p>名嘉真 桂子 2 $\left(\begin{array}{c} 21-12 \\ 21-16 \end{array} \right)$ 0 飯塚 昌子 松本 慶子 $\left(\begin{array}{c} 21-12 \\ 21-16 \end{array} \right)$ 0 郡司 美佐子</p> <p>西村 智旭 $\left(\begin{array}{c} \\ \end{array} \right)$ 岩野 美智子 前野 妙子 $\left(\begin{array}{c} \\ \end{array} \right)$ 菅谷 尚子</p> | <p style="text-align: center;">試合番号 3</p> <p>坂戸市M 2 - 0 青梅市W</p> <p>内野 とし子 2 $\left(\begin{array}{c} 21-19 \\ 21-17 \end{array} \right)$ 0 高橋 静世 高橋 礼子 $\left(\begin{array}{c} 21-19 \\ 21-17 \end{array} \right)$ 0 田辺 裕子</p> <p>市川 香織 2 $\left(\begin{array}{c} 21-15 \\ 21-15 \end{array} \right)$ 0 鈴木 春美 渡辺 美保 $\left(\begin{array}{c} 21-15 \\ 21-15 \end{array} \right)$ 0 山口 達子</p> <p>佐藤 静華 $\left(\begin{array}{c} \\ \end{array} \right)$ 吉村 千秋 竹部 洋子 $\left(\begin{array}{c} \\ \end{array} \right)$ 齊藤 太加子</p> |
| <p style="text-align: center;">試合番号 4</p> <p>国分寺市S 2 - 0 八王子市K2</p> <p>原 明子 2 $\left(\begin{array}{c} 21-9 \\ 21-17 \end{array} \right)$ 0 佐藤 章美 唐島 正美 $\left(\begin{array}{c} 21-9 \\ 21-17 \end{array} \right)$ 0 黒田 晴子</p> <p>二本木 とも子 2 $\left(\begin{array}{c} 21-18 \\ 21-14 \end{array} \right)$ 0 牧野 次子 間根山 幸子 $\left(\begin{array}{c} 21-18 \\ 21-14 \end{array} \right)$ 0 小川 絹江</p> <p>高木 泰代 $\left(\begin{array}{c} \\ \end{array} \right)$ 栗林 恵子 東條 礼子 $\left(\begin{array}{c} \\ \end{array} \right)$ 佐々木 克子</p> | | |

| 9部 Aブロック | 日野市R | 坂戸市S | 武蔵野市C | 日野市TK | 勝敗 | 順位 |
|-------------|----------------------------|-----------------------------|----------------------------|-----------------------------|------------------------------|----|
| 日野市R | | × 1-2 G 2-4 P 89-109 | ○ 2-0 G 4-0 P 84-44 | × 1-2 G 2-4 P 89-103 | M 4-4 G 8-8 P 262-256 | 3 |
| 坂戸市S | ○ 2-1 G 4-2 P 109-89 | | ○ 2-0 G 4-0 P 84-41 | ○ 2-1 G 5-2 P 138-118 | M 6-2 G 13-4 P 331-248 | 1 |
| 武蔵野市C | × 0-2 G 0-4 P 44-84 | × 0-2 G 0-4 P 41-84 | | × 1-2 G 2-5 P 91-138 | M 1-6 G 2-13 P 176-306 | 4 |
| 日野市TK | ○ 2-1 G 4-2 P 103-89 | × 1-2 G 2-5 P 118-138 | ○ 2-1 G 5-2 P 138-91 | | M 5-4 G 11-9 P 359-318 | 2 |

| 9部 Bブロック | 坂戸市N | 武蔵野市T | 練馬区K2 | さいたま市K | 勝敗 | 順位 |
|-------------|-----------------------------|-----------------------------|----------------------------|-----------------------------|------------------------------|----|
| 坂戸市N | | ○ 2-1 G 4-2 P 99-79 | ○ 2-0 G 4-0 P 84-56 | ○ 2-1 G 4-3 P 138-128 | M 6-2 G 12-5 P 321-263 | 1 |
| 武蔵野市T | × 1-2 G 2-4 P 79-99 | | ○ 2-1 G 5-2 P 145-98 | × 1-2 G 2-5 P 109-138 | M 4-5 G 9-11 P 333-335 | 3 |
| 練馬区K2 | × 0-2 G 0-4 P 56-84 | × 1-2 G 2-5 P 98-145 | | × 0-2 G 0-4 P 55-84 | M 1-6 G 2-13 P 209-313 | 4 |
| さいたま市K | × 1-2 G 3-4 P 128-138 | ○ 2-1 G 5-2 P 138-109 | ○ 2-0 G 4-0 P 84-55 | | M 5-3 G 12-6 P 350-302 | 2 |

9部 決勝トーナメント

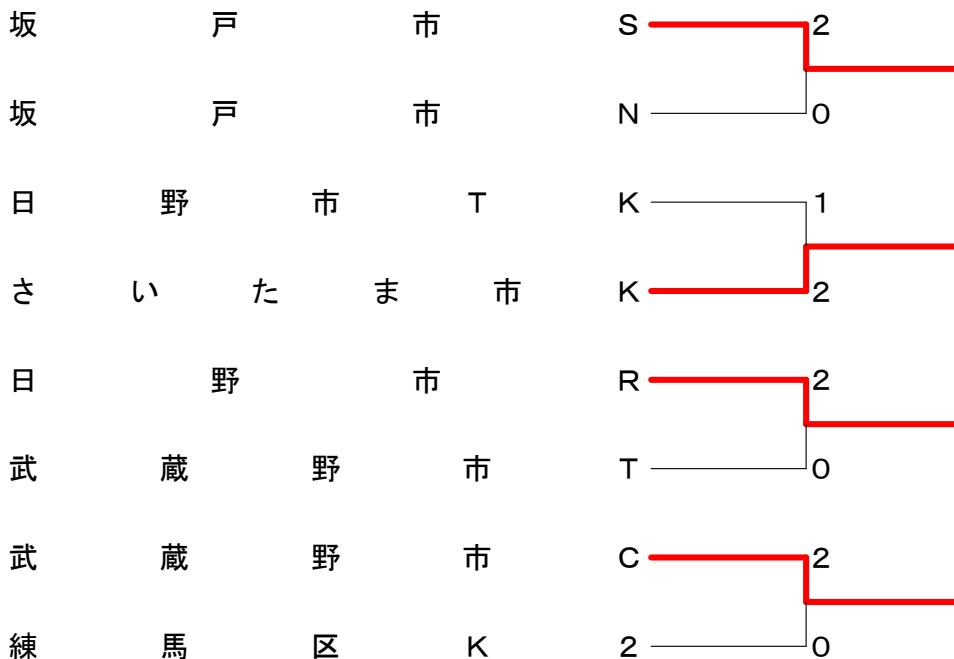

| | | |
|--|--|---|
| <p>試合番号 A-1</p> <p>坂戸市S 2-1 日野市R</p> <p>神山 和枝 2 $\begin{pmatrix} 21-11 \\ 21-10 \end{pmatrix}$ 0 小暮 美千子 高橋 明香 0 $\begin{pmatrix} 12-21 \\ 13-21 \end{pmatrix}$ 2 野田 亜弥</p> <p>渡辺 千枝 0 $\begin{pmatrix} 21-9 \\ 21-17 \end{pmatrix}$ 0 篠崎 雅恵 富永 美貴子 2 $\begin{pmatrix} 21-9 \\ 21-17 \end{pmatrix}$ 0 西 百合子</p> | <p>試合番号 A-2</p> <p>日野市TK 2-1 武蔵野市C</p> <p>楡井 恵美 2 $\begin{pmatrix} 21-11 \\ 21-4 \end{pmatrix}$ 0 掘切園 むつみ 西村 則子 2 $\begin{pmatrix} 21-14 \\ 20-22 \\ 13-21 \end{pmatrix}$ 2 鈴木 晴子</p> <p>山岸 薫 1 $\begin{pmatrix} 21-14 \\ 20-22 \\ 13-21 \end{pmatrix}$ 2 深田 久美子 前田 勝代 1 $\begin{pmatrix} 21-7 \\ 21-12 \end{pmatrix}$ 0 長田 往子</p> <p>吉永 明美 2 $\begin{pmatrix} 21-7 \\ 21-12 \end{pmatrix}$ 0 山崎 礼子 内海 ひろみ 2 $\begin{pmatrix} 21-7 \\ 21-12 \end{pmatrix}$ 0 山崎 礼子</p> | <p>試合番号 A-3</p> <p>日野市R 2-0 武蔵野市C</p> <p>江南 リサ 2 $\begin{pmatrix} 21-6 \\ 21-8 \end{pmatrix}$ 0 掘切園 むつみ 野田 亜弥 2 $\begin{pmatrix} 21-6 \\ 21-8 \end{pmatrix}$ 0 深田 久美子</p> <p>篠崎 雅恵 2 $\begin{pmatrix} 21-16 \\ 21-14 \end{pmatrix}$ 0 山崎 礼子 西 百合子 2 $\begin{pmatrix} 21-16 \\ 21-14 \end{pmatrix}$ 0 坂口 直美</p> <p>小暮 美千子 $\begin{pmatrix} \\ \end{pmatrix}$ 長田 往子 横倉 民子 $\begin{pmatrix} \\ \end{pmatrix}$ 鈴木 晴子</p> |
| <p>試合番号 A-4</p> <p>坂戸市S 2-1 日野市TK</p> <p>神山 和枝 2 $\begin{pmatrix} 21-14 \\ 21-13 \end{pmatrix}$ 0 山岸 薫 岩山 恵理 2 $\begin{pmatrix} 21-14 \\ 21-13 \end{pmatrix}$ 0 前田 勝代</p> <p>渡辺 千枝 1 $\begin{pmatrix} 17-21 \\ 21-16 \\ 16-21 \end{pmatrix}$ 2 楡井 恵美 富永 美貴子 1 $\begin{pmatrix} 17-21 \\ 21-16 \\ 16-21 \end{pmatrix}$ 2 吉永 明美</p> <p>高橋 明香 2 $\begin{pmatrix} 21-17 \\ 21-16 \end{pmatrix}$ 0 西村 則子 田島 由美子 2 $\begin{pmatrix} 21-17 \\ 21-16 \end{pmatrix}$ 0 内海 ひろみ</p> | <p>試合番号 A-5</p> <p>日野市TK 2-1 日野市R</p> <p>山岸 薫 0 $\begin{pmatrix} 8-21 \\ 9-21 \end{pmatrix}$ 2 江南 リサ 前田 勝代 0 $\begin{pmatrix} 8-21 \\ 9-21 \end{pmatrix}$ 2 野田 亜弥</p> <p>楡井 恵美 2 $\begin{pmatrix} 21-10 \\ 23-21 \end{pmatrix}$ 0 小暮 美千子 吉永 明美 2 $\begin{pmatrix} 21-10 \\ 23-21 \end{pmatrix}$ 0 横倉 民子</p> <p>西村 則子 2 $\begin{pmatrix} 21-8 \\ 21-8 \end{pmatrix}$ 0 篠崎 雅恵 内海 ひろみ 2 $\begin{pmatrix} 21-8 \\ 21-8 \end{pmatrix}$ 0 西 百合子</p> | <p>試合番号 A-6</p> <p>坂戸市S 2-0 武蔵野市C</p> <p>渡辺 千枝 2 $\begin{pmatrix} 21-12 \\ 21-16 \end{pmatrix}$ 0 坂口 直美 富永 美貴子 2 $\begin{pmatrix} 21-12 \\ 21-16 \end{pmatrix}$ 0 深田 久美子</p> <p>神山 和枝 2 $\begin{pmatrix} 21-6 \\ 21-7 \end{pmatrix}$ 0 掘切園 むつみ 高橋 明香 2 $\begin{pmatrix} 21-6 \\ 21-7 \end{pmatrix}$ 0 鈴木 晴子</p> <p>岩山 恵理 $\begin{pmatrix} \\ \end{pmatrix}$ 長田 往子 田島 由美子 $\begin{pmatrix} \\ \end{pmatrix}$ 山崎 礼子</p> |
| <p>試合番号 B-1</p> <p>坂戸市N 2-1 武蔵野市T</p> <p>森 有紀 0 $\begin{pmatrix} 5-21 \\ 10-21 \end{pmatrix}$ 2 平田 美雪 小林 由佳 0 $\begin{pmatrix} 5-21 \\ 10-21 \end{pmatrix}$ 2 河村 歩</p> <p>山川 恭子 2 $\begin{pmatrix} 21-14 \\ 21-17 \end{pmatrix}$ 0 後藤 明美 正木 智子 2 $\begin{pmatrix} 21-14 \\ 21-17 \end{pmatrix}$ 0 大道 美和子</p> <p>新井 由美子 2 $\begin{pmatrix} 21-3 \\ 21-3 \end{pmatrix}$ 0 杉坂 文子 根本 幸 2 $\begin{pmatrix} 21-3 \\ 21-3 \end{pmatrix}$ 0 篠崎 善恵</p> | <p>試合番号 B-2</p> <p>さいたま市K 2-0 練馬区K2</p> <p>浦野 麻希子 2 $\begin{pmatrix} 21-12 \\ 21-9 \end{pmatrix}$ 0 伊藤 抄織 平田 美穂 2 $\begin{pmatrix} 21-12 \\ 21-9 \end{pmatrix}$ 0 大網 妙子</p> <p>音田 玲子 2 $\begin{pmatrix} 21-16 \\ 21-18 \end{pmatrix}$ 0 三甲野 良子 長 弘子 2 $\begin{pmatrix} 21-16 \\ 21-18 \end{pmatrix}$ 0 中村 朋子</p> <p>竹森 昌子 $\begin{pmatrix} \\ \end{pmatrix}$ 滝野 恵津美 石井 静香 $\begin{pmatrix} \\ \end{pmatrix}$ 武内 勝代</p> | <p>試合番号 B-3</p> <p>坂戸市N 2-0 練馬区K2</p> <p>森 有紀 2 $\begin{pmatrix} 21-8 \\ 21-14 \end{pmatrix}$ 0 滝野 恵津美 小林 由佳 2 $\begin{pmatrix} 21-8 \\ 21-14 \end{pmatrix}$ 0 武内 勝代</p> <p>山川 恭子 2 $\begin{pmatrix} 21-19 \\ 21-15 \end{pmatrix}$ 0 伊藤 抄織 小川 千冬 2 $\begin{pmatrix} 21-19 \\ 21-15 \end{pmatrix}$ 0 大網 妙子</p> <p>新井 由美子 $\begin{pmatrix} \\ \end{pmatrix}$ 三甲野 良子 根本 幸 $\begin{pmatrix} \\ \end{pmatrix}$ 中村 朋子</p> |
| <p>試合番号 B-4</p> <p>さいたま市K 2-1 武蔵野市T</p> <p>竹森 昌子 2 $\begin{pmatrix} 21-9 \\ 21-17 \end{pmatrix}$ 0 平山 美子 石井 静香 2 $\begin{pmatrix} 21-9 \\ 21-17 \end{pmatrix}$ 0 清本 順子</p> <p>浦野 麻希子 1 $\begin{pmatrix} 16-21 \\ 21-13 \\ 17-21 \end{pmatrix}$ 2 平田 美雪 平田 美穂 1 $\begin{pmatrix} 16-21 \\ 21-13 \\ 17-21 \end{pmatrix}$ 2 河村 歩</p> <p>音田 玲子 2 $\begin{pmatrix} 21-14 \\ 21-14 \end{pmatrix}$ 0 後藤 明美 長 弘子 2 $\begin{pmatrix} 21-14 \\ 21-14 \end{pmatrix}$ 0 大道 美和子</p> | <p>試合番号 B-5</p> <p>坂戸市N 2-1 さいたま市K</p> <p>森 有紀 0 $\begin{pmatrix} 15-21 \\ 15-21 \end{pmatrix}$ 2 竹森 昌子 小林 由佳 0 $\begin{pmatrix} 15-21 \\ 15-21 \end{pmatrix}$ 2 石井 静香</p> <p>新井 由美子 2 $\begin{pmatrix} 22-20 \\ 21-16 \end{pmatrix}$ 0 音田 玲子 根本 幸 2 $\begin{pmatrix} 22-20 \\ 21-16 \end{pmatrix}$ 0 長 弘子</p> <p>小川 千冬 2 $\begin{pmatrix} 23-25 \\ 21-10 \\ 21-15 \end{pmatrix}$ 1 浦野 麻希子 正木 智子 2 $\begin{pmatrix} 23-25 \\ 21-10 \\ 21-15 \end{pmatrix}$ 1 平田 美穂</p> | <p>試合番号 B-6</p> <p>武蔵野市T 2-1 練馬区K2</p> <p>平山 美子 1 $\begin{pmatrix} 21-23 \\ 21-7 \\ 19-21 \end{pmatrix}$ 2 三甲野 良子 清本 順子 1 $\begin{pmatrix} 21-23 \\ 21-7 \\ 19-21 \end{pmatrix}$ 2 中村 朋子</p> <p>平田 美雪 2 $\begin{pmatrix} 21-7 \\ 21-9 \end{pmatrix}$ 0 滝野 恵津美 河村 歩 2 $\begin{pmatrix} 21-7 \\ 21-9 \end{pmatrix}$ 0 武内 勝代</p> <p>後藤 明美 2 $\begin{pmatrix} 21-15 \\ 21-16 \end{pmatrix}$ 0 伊藤 抄織 大道 美和子 2 $\begin{pmatrix} 21-15 \\ 21-16 \end{pmatrix}$ 0 大網 妙子</p> |

| | | |
|--|--|--|
| <p style="text-align: center;">試合番号 1</p> <p>坂戸市S 2 - 0 坂戸市N</p> <p>岩山 恵理 2 $\left(\begin{smallmatrix} 21-9 \\ 21-9 \end{smallmatrix} \right)$ 0 小林 由佳 田島 由美子 $\left(\begin{smallmatrix} 21-9 \\ 21-9 \end{smallmatrix} \right)$ 0 山川 恭子</p> <p>神山 和枝 2 $\left(\begin{smallmatrix} 21-7 \\ 21-8 \end{smallmatrix} \right)$ 0 根本 幸 高橋 明香 $\left(\begin{smallmatrix} 21-7 \\ 21-8 \end{smallmatrix} \right)$ 0 正木 智子</p> <p>渡辺 千枝 $\left(\begin{smallmatrix} \\ \end{smallmatrix} \right)$ 新井 由美子 富永 美貴子 $\left(\begin{smallmatrix} \\ \end{smallmatrix} \right)$ 小川 千冬</p> | <p style="text-align: center;">試合番号 2</p> <p>さいたま市K 2 - 1 日野市TK</p> <p>音田 玲子 0 $\left(\begin{smallmatrix} 13-21 \\ 8-21 \end{smallmatrix} \right)$ 2 楡井 恵美 石井 静香 $\left(\begin{smallmatrix} 13-21 \\ 8-21 \end{smallmatrix} \right)$ 2 吉永 明美</p> <p>浦野 麻希子 2 $\left(\begin{smallmatrix} 21-9 \\ 21-17 \end{smallmatrix} \right)$ 0 山岸 薫 竹森 昌子 $\left(\begin{smallmatrix} 21-9 \\ 21-17 \end{smallmatrix} \right)$ 0 前田 勝代</p> <p>平田 美穂 2 $\left(\begin{smallmatrix} 21-15 \\ 21-17 \end{smallmatrix} \right)$ 0 西村 則子 長 弘子 $\left(\begin{smallmatrix} 21-15 \\ 21-17 \end{smallmatrix} \right)$ 0 内海 ひろみ</p> | <p style="text-align: center;">試合番号 3</p> <p>日野市R 2 - 0 武蔵野市T</p> <p>篠崎 雅恵 2 $\left(\begin{smallmatrix} 21-10 \\ 21-19 \end{smallmatrix} \right)$ 0 杉坂 文子 西 百合子 $\left(\begin{smallmatrix} 21-10 \\ 21-19 \end{smallmatrix} \right)$ 0 篠崎 善恵</p> <p>江南 リサ 2 $\left(\begin{smallmatrix} 21-7 \\ 21-13 \end{smallmatrix} \right)$ 0 平山 美子 野田 亜弥 $\left(\begin{smallmatrix} 21-7 \\ 21-13 \end{smallmatrix} \right)$ 0 清本 順子</p> <p>小暮 美千子 $\left(\begin{smallmatrix} \\ \end{smallmatrix} \right)$ 後藤 明美 横倉 民子 $\left(\begin{smallmatrix} \\ \end{smallmatrix} \right)$ 大道 美和子</p> |
| <p style="text-align: center;">試合番号 4</p> <p>武蔵野市C 2 - 0 練馬区K2</p> <p>坂口 直美 2 $\left(\begin{smallmatrix} 21-18 \\ 21-8 \end{smallmatrix} \right)$ 0 伊藤 抄織 深田 久美子 $\left(\begin{smallmatrix} 21-18 \\ 21-8 \end{smallmatrix} \right)$ 0 大網 妙子</p> <p>長田 住子 2 $\left(\begin{smallmatrix} 21-18 \\ 17-21 \\ 24-22 \end{smallmatrix} \right)$ 1 三甲野 良子 掘切園 むつみ $\left(\begin{smallmatrix} 21-18 \\ 17-21 \\ 24-22 \end{smallmatrix} \right)$ 1 中村 朋子</p> <p>鈴木 晴子 $\left(\begin{smallmatrix} \\ \end{smallmatrix} \right)$ 滝野 恵津美 山崎 礼子 $\left(\begin{smallmatrix} \\ \end{smallmatrix} \right)$ 武内 勝代</p> | | |

| 10部 Aブロック | 上野原市S | 練馬区E | 調布市K | 宇都宮市F | 勝敗 | 順位 |
|--------------|--------------------------|---------------------------|----------------------------|----------------------------|------------------------------|----|
| 上野原市S | | ×0-2 G 0-4 P 43-84 | ×0-2 G 0-4 P 41-84 | ×0-2 G 0-4 P 56-84 | M 0-6 G 0-12 P 140-252 | 4 |
| 練馬区E | ○2-0 G 4-0 P 84-43 | | ×0-2 G 0-4 P 45-84 | ○2-1 G 2-3 P 107-98 | M 4-3 G 8-7 P 236-219 | 2 |
| 調布市K | ○2-0 G 4-0 P 84-41 | ○2-0 G 4-0 P 84-45 | | ○2-1 G 5-3 P 162-135 | M 6-1 G 13-3 P 330-221 | 1 |
| 宇都宮市F | ○2-0 G 4-0 P 84-56 | ×1-2 G 3-2 P 98-107 | ×1-2 G 3-5 P 135-162 | | M 4-4 G 10-9 P 311-325 | 3 |

| 10部 Bブロック | 狛江市BX | 相模原市K | 西東京市C | 新座市M | 勝敗 | 順位 |
|--------------|----------------------------|----------------------------|----------------------------|----------------------------|------------------------------|----|
| 狛江市BX | | ○2-1 G 4-4 P 130-142 | ×1-2 G 2-4 P 107-115 | ×1-2 G 2-4 P 104-110 | M 4-5 G 8-12 P 341-367 | 3 |
| 相模原市K | ×1-2 G 4-4 P 142-130 | | ×1-2 G 3-5 P 134-153 | ×1-2 G 2-5 P 110-138 | M 3-6 G 9-14 P 386-421 | 4 |
| 西東京市C | ○2-1 G 4-2 P 115-107 | ○2-1 G 5-3 P 153-134 | | ×0-2 G 0-4 P 48-84 | M 4-4 G 9-9 P 316-325 | 2 |
| 新座市M | ○2-1 G 4-2 P 110-104 | ○2-1 G 5-2 P 138-110 | ○2-0 G 4-0 P 84-48 | | M 6-2 G 13-4 P 332-262 | 1 |

10部 決勝トーナメント

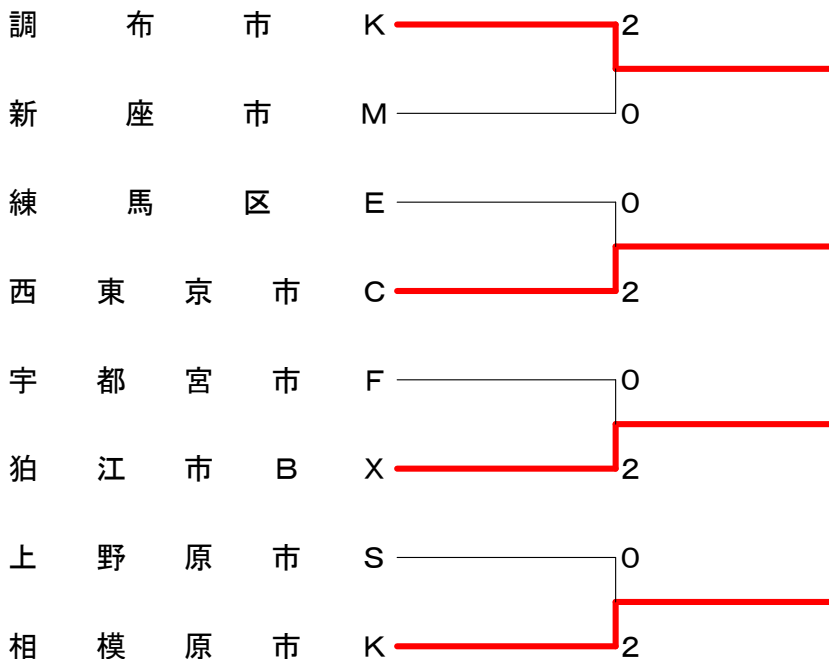

| | | |
|---|---|---|
| <p>試合番号 A-1</p> <p>練馬区E 2-0 上野原市S</p> <p>梅谷 志保 2 $\begin{pmatrix} 21-4 \\ 21-4 \end{pmatrix}$ 0 芦沢 礼子 宮内 美紀 〇</p> <p>築瀬 香奈恵 2 $\begin{pmatrix} 21-17 \\ 21-18 \end{pmatrix}$ 0 赤嶺 和美 三橋 幸子 〇 桑原 容子</p> <p>永井 園子 $\begin{pmatrix} \\ \end{pmatrix}$ 森鍵 和子 横井 澄 $\begin{pmatrix} \\ \end{pmatrix}$ 天野 貴子</p> | <p>試合番号 A-2</p> <p>調布市K 2-1 宇都宮市F</p> <p>菊地 はるか 2 $\begin{pmatrix} 22-24 \\ 21-15 \\ 21-8 \end{pmatrix}$ 1 田嶋 昌子 水野 良恵 〇 飯田 一美</p> <p>根本 貴愛 1 $\begin{pmatrix} 16-21 \\ 21-19 \\ 19-21 \end{pmatrix}$ 2 須藤 知子 加藤 理和 〇 海老原 美典</p> <p>高橋 玖未 2 $\begin{pmatrix} 21-15 \\ 21-12 \end{pmatrix}$ 0 霧生 教子 多田 慶子 〇 清水 美奈子</p> | <p>試合番号 A-3</p> <p>調布市K 2-0 上野原市S</p> <p>多田 慶子 2 $\begin{pmatrix} 21-13 \\ 21-7 \end{pmatrix}$ 0 森鍵 和子 菊地 はるか 〇 天野 貴子</p> <p>高橋 玖未 2 $\begin{pmatrix} 21-17 \\ 21-4 \end{pmatrix}$ 0 赤嶺 和美 根本 貴愛 〇 桑原 容子</p> <p>水野 良恵 $\begin{pmatrix} \\ \end{pmatrix}$ 八十島 隆子 加藤 理和 $\begin{pmatrix} \\ \end{pmatrix}$ 芦沢 礼子</p> |
| <p>試合番号 A-4</p> <p>練馬区E 2-1 宇都宮市F</p> <p>永井 園子 0 $\begin{pmatrix} 17-21 \\ 19-21 \end{pmatrix}$ 2 霧生 教子 横井 澄 〇 清水 美奈子</p> <p>梅谷 志保 0 $\begin{pmatrix} 19-21 \\ 10-6 \end{pmatrix}$ 1 須藤 知子 宮内 美紀 〇 海老原 美典</p> <p>築瀬 香奈恵 2 $\begin{pmatrix} 21-10 \\ 21-19 \end{pmatrix}$ 0 飯田 一美 三橋 幸子 〇 佐藤 幸織</p> | <p>試合番号 A-5</p> <p>宇都宮市F 2-0 上野原市S</p> <p>霧生 教子 2 $\begin{pmatrix} 21-13 \\ 21-18 \end{pmatrix}$ 0 赤嶺 和美 清水 美奈子 〇 桑原 容子</p> <p>田嶋 昌子 2 $\begin{pmatrix} 21-12 \\ 21-13 \end{pmatrix}$ 0 森鍵 和子 佐藤 幸織 〇 天野 貴子</p> <p>飯田 一美 $\begin{pmatrix} \\ \end{pmatrix}$ 八十島 隆子 海老原 美典 $\begin{pmatrix} \\ \end{pmatrix}$ 芦沢 礼子</p> | <p>試合番号 A-6</p> <p>調布市K 2-0 練馬区E</p> <p>多田 慶子 2 $\begin{pmatrix} 21-12 \\ 21-12 \end{pmatrix}$ 0 梅谷 志保 水野 良恵 〇 宮内 美紀</p> <p>高橋 玖未 2 $\begin{pmatrix} 21-7 \\ 21-14 \end{pmatrix}$ 0 永井 園子 加藤 理和 〇 横井 澄</p> <p>根本 貴愛 $\begin{pmatrix} \\ \end{pmatrix}$ 築瀬 香奈恵 菊地 はるか $\begin{pmatrix} \\ \end{pmatrix}$ 三橋 幸子</p> |
| <p>試合番号 B-1</p> <p>狛江市BX 2-1 相模原市K</p> <p>菅原 浩子 2 $\begin{pmatrix} 21-16 \\ 18-21 \\ 21-13 \end{pmatrix}$ 1 福田 千尋 大村 美紀子 〇 山口 佳世子</p> <p>齋藤 理恵子 0 $\begin{pmatrix} 6-21 \\ 5-21 \end{pmatrix}$ 2 田畑 明子 三角 久美子 〇 鈴木 芳美</p> <p>池田 由芽子 2 $\begin{pmatrix} 21-18 \\ 17-21 \\ 21-11 \end{pmatrix}$ 1 猪崎 陽子 吉岡 麻美 〇 大北 由佳</p> | <p>試合番号 B-2</p> <p>新座市M 2-0 西東京市C</p> <p>後藤 みゆき 2 $\begin{pmatrix} 21-13 \\ 21-11 \end{pmatrix}$ 0 宮加谷 亮子 手戸 加代子 〇 尾崎 敦子</p> <p>小林 重子 2 $\begin{pmatrix} 21-9 \\ 21-15 \end{pmatrix}$ 0 安倍 美貴 峰岸 薫 〇 佐々木 未知</p> <p>伊藤 千鶴 $\begin{pmatrix} \\ \end{pmatrix}$ 金子 加津子 八木 志帆 $\begin{pmatrix} \\ \end{pmatrix}$ 藺部 典江</p> | <p>試合番号 B-3</p> <p>西東京市C 2-1 狛江市BX</p> <p>宮加谷 亮子 0 $\begin{pmatrix} 20-22 \\ 11-21 \end{pmatrix}$ 2 菅原 浩子 尾崎 敦子 〇 大村 美紀子</p> <p>金子 加津子 2 $\begin{pmatrix} 21-17 \\ 21-10 \end{pmatrix}$ 0 齋藤 理恵子 藺部 典江 〇 三角 久美子</p> <p>安倍 美貴 2 $\begin{pmatrix} 21-18 \\ 21-19 \end{pmatrix}$ 0 池田 由芽子 佐々木 未知 〇 吉岡 麻美</p> |
| <p>試合番号 B-4</p> <p>新座市M 2-1 相模原市K</p> <p>八木 志帆 1 $\begin{pmatrix} 19-21 \\ 21-9 \\ 14-21 \end{pmatrix}$ 2 田畑 明子 手戸 加代子 〇 鈴木 芳美</p> <p>小林 重子 2 $\begin{pmatrix} 21-13 \\ 21-15 \end{pmatrix}$ 0 猪崎 陽子 伊藤 千鶴 〇 福田 千尋</p> <p>後藤 みゆき 2 $\begin{pmatrix} 21-12 \\ 21-19 \end{pmatrix}$ 0 大北 由佳 峰岸 薫 〇 山口 佳世子</p> | <p>試合番号 B-5</p> <p>新座市M 2-1 狛江市BX</p> <p>後藤 みゆき 2 $\begin{pmatrix} 21-16 \\ 21-15 \end{pmatrix}$ 0 齋藤 理恵子 伊藤 千鶴 〇 三角 久美子</p> <p>八木 志帆 0 $\begin{pmatrix} 18-21 \\ 8-21 \end{pmatrix}$ 2 菅原 浩子 峰岸 薫 〇 大村 美紀子</p> <p>小林 重子 2 $\begin{pmatrix} 21-17 \\ 21-14 \end{pmatrix}$ 0 池田 由芽子 手戸 加代子 〇 吉岡 麻美</p> | <p>試合番号 B-6</p> <p>西東京市C 2-1 相模原市K</p> <p>安倍 美貴 2 $\begin{pmatrix} 21-16 \\ 21-17 \end{pmatrix}$ 0 田畑 明子 佐々木 未知 〇 鈴木 芳美</p> <p>金子 加津子 1 $\begin{pmatrix} 21-12 \\ 17-21 \\ 16-21 \end{pmatrix}$ 2 猪崎 陽子 藺部 典江 〇 福田 千尋</p> <p>尾崎 敦子 2 $\begin{pmatrix} 15-21 \\ 21-11 \\ 21-15 \end{pmatrix}$ 1 大北 由佳 宮加谷 亮子 〇 山口 佳世子</p> |

| | | |
|--|--|---|
| <p style="text-align: center;">試合番号 1</p> <p>調布市K 2 - 0 新座市M</p> <p>菊地 はるか 2 $\left(\begin{array}{l} 21-8 \\ 21-9 \end{array} \right)$ 0 八木 志帆 水野 良恵</p> <p>高橋 玖未 2 $\left(\begin{array}{l} 21-11 \\ 21-15 \end{array} \right)$ 0 後藤 みゆき 多田 慶子</p> <p>根本 貴愛 $\left(\quad \right)$ 小林 重子 加藤 理和 $\left(\quad \right)$ 手戸 加代子</p> | <p style="text-align: center;">試合番号 2</p> <p>西東京市C 2 - 0 練馬区E</p> <p>金子 加津子 2 $\left(\begin{array}{l} 21-14 \\ 21-19 \end{array} \right)$ 0 永井 園子 藺部 典江</p> <p>安倍 美貴 2 $\left(\begin{array}{l} 21-14 \\ 21-13 \end{array} \right)$ 0 横井 澄 佐々木 未知</p> <p>宮加谷 亮子 $\left(\quad \right)$ 梅谷 志保 尾崎 敦子 $\left(\quad \right)$ 宮内 美紀</p> | <p style="text-align: center;">試合番号 3</p> <p>狛江市BX 2 - 0 宇都宮市F</p> <p>大村 美紀子 2 $\left(\begin{array}{l} 22-20 \\ 23-25 \\ 21-19 \end{array} \right)$ 1 飯田 一美 吉岡 麻美</p> <p>池田 由芽子 2 $\left(\begin{array}{l} 21-10 \\ 21-11 \end{array} \right)$ 0 田嶋 昌子 菅原 浩子</p> <p>齋藤 理恵子 $\left(\quad \right)$ 霧生 教子 三角 久美子 $\left(\quad \right)$ 清水 美奈子</p> |
| <p style="text-align: center;">試合番号 4</p> <p>相模原市K 2 - 0 上野原市S</p> <p>田畑 明子 2 $\left(\begin{array}{l} 21-5 \\ 21-7 \end{array} \right)$ 0 森鍵 和子 鈴木 芳美</p> <p>猪崎 陽子 2 $\left(\begin{array}{l} 21-6 \\ 21-6 \end{array} \right)$ 0 芦沢 礼子 福田 千尋</p> <p>大北 由佳 $\left(\quad \right)$ 桑原 容子 山口 佳世子 $\left(\quad \right)$ 赤嶺 和美</p> | | |

18th YES! Super Ladies League

平成28年2月10日 所沢市民体育館

| チャレンジリーグ Aブロック | 新宿区K | さいたま市G | 草加市L2 | 所沢市TU2 | 勝敗 | 順位 |
|-------------------|---------------------------|----------------------------|----------------------------|---------------------------|------------------------------|----|
| 新宿区K | | O2-0 G 4-0 P 84-63 | O2-1 G 4-2 P 111-99 | O2-0 G 4-0 P 84-58 | M 6-1 G 12-2 P 279-220 | 1 |
| さいたま市G | X0-2 G 0-4 P 63-84 | | X0-2 G 2-4 P 100-121 | X1-2 G 2-4 P 90-116 | M 1-6 G 4-12 P 253-321 | 4 |
| 草加市L2 | X1-2 G 2-4 P 99-111 | O2-0 G 4-2 P 121-100 | | X0-2 G 1-4 P 82-103 | M 3-4 G 7-10 P 302-314 | 3 |
| 所沢市TU2 | X0-2 G 0-4 P 58-84 | O2-1 G 4-2 P 116-90 | O2-0 G 4-1 P 103-82 | | M 4-3 G 8-7 P 277-256 | 2 |

| チャレンジリーグ Bブロック | 練馬区A | 杉並区L3 | 西東京N2 | 狛江市ES | 勝敗 | 順位 |
|-------------------|----------------------------|----------------------------|----------------------------|---------------------------|------------------------------|----|
| 練馬区A | | O2-1 G 5-2 P 139-114 | O2-1 G 4-2 P 111-84 | X0-2 G 1-4 P 80-105 | M 4-4 G 10-8 P 330-303 | 2 |
| 杉並区L3 | X1-2 G 2-5 P 114-139 | | X1-2 G 3-4 P 110-130 | X0-2 G 0-4 P 47-84 | M 2-6 G 5-13 P 271-353 | 4 |
| 西東京N2 | X1-2 G 2-4 P 84-111 | O2-1 G 4-3 P 130-110 | | X0-2 G 0-4 P 48-84 | M 3-5 G 6-11 P 262-305 | 3 |
| 狛江市ES | O2-0 G 4-1 P 105-80 | O2-0 G 4-0 P 84-47 | O2-0 G 4-0 P 84-48 | | M 6-0 G 12-1 P 273-175 | 1 |

| チャレンジリーグ Cブロック | 北区AH | 東村山市S2 | 小平市R | 杉並区S2 | 勝敗 | 順位 |
|-------------------|----------------------------|--------------------------|----------------------------|---------------------------|------------------------------|----|
| 北区AH | | O3-0 G 6-0 P 126-0 | X1-2 G 2-4 P 105-114 | O2-0 G 4-1 P 103-89 | M 6-2 G 9-5 P 334-203 | 2 |
| 東村山市S2 | X0-3 G 0-6 P 0-126 | | X0-2 G 0-4 P 46-85 | X0-3 G 0-6 P 0-126 | M 0-8 G 0-16 P 46-337 | 4 |
| 小平市R | O2-1 G 4-2 P 114-105 | O2-0 G 4-0 P 85-46 | | O2-1 G 4-2 P 120-96 | M 6-2 G 12-4 P 319-247 | 1 |
| 杉並区S2 | X0-2 G 1-4 P 89-103 | O3-0 G 6-0 P 126-0 | X1-2 G 2-4 P 96-120 | | M 4-4 G 12-8 P 311-223 | 3 |

| チャレンジリーグ Dブロック | 八王子市SK | 日野市TS | 練馬区C2 | 所沢市N2 | 勝敗 | 順位 |
|-------------------|--------------------------|----------------------------|----------------------------|----------------------------|------------------------------|----|
| 八王子市SK | | O2-0 G 4-0 P 84-54 | O2-0 G 4-0 P 84-46 | O2-0 G 4-0 P 84-33 | M 6-0 G 12-0 P 252-133 | 1 |
| 日野市TS | X0-2 G 0-4 P 54-84 | | X0-2 G 2-4 P 101-117 | O2-1 G 4-3 P 133-133 | M 2-5 G 6-11 P 288-334 | 3 |
| 練馬区C2 | X0-2 G 0-4 P 46-84 | O2-0 G 4-2 P 117-101 | | O2-0 G 4-0 P 84-50 | M 4-2 G 8-6 P 247-235 | 2 |
| 所沢市N2 | X0-2 G 0-4 P 33-84 | X1-2 G 3-4 P 133-133 | X0-2 G 0-4 P 50-84 | | M 1-6 G 3-12 P 216-301 | 4 |

| チャレンジリーグ Eブロック | 北区OV | 草加市L3 | 所沢市T2 | 練馬区G | 勝敗 | 順位 |
|-------------------|---------------------------|---------------------------|--------------------------|--------------------------|------------------------------|----|
| 北区OV | | O2-0 G 4-2 P 119-97 | O3-0 G 6-0 P 126-0 | O2-0 G 4-0 P 84-49 | M 7-0 G 11-2 P 329-146 | 1 |
| 草加市L3 | X0-2 G 2-4 P 97-119 | | O2-0 G 4-0 P 84-0 | X0-2 G 0-4 P 50-84 | M 2-4 G 5-8 P 231-203 | 3 |
| 所沢市T2 | X0-3 G 0-6 P 0-126 | X0-2 G 0-4 P 0-84 | | X0-2 G 0-4 P 0-84 | M 0-7 G 0-12 P 0-294 | 4 |
| 練馬区G | X0-2 G 0-4 P 49-84 | O2-0 G 4-0 P 84-50 | O2-0 G 4-0 P 84-0 | | M 4-2 G 10-4 P 217-134 | 2 |

| チャレンジリーグ Fブロック | 前橋市W | 練馬区SP | 所沢市NM | 国分寺市R | 勝敗 | 順位 |
|-------------------|---------------------------|----------------------------|----------------------------|---------------------------|------------------------------|----|
| 前橋市W | | O2-0 G 4-1 P 94-74 | O2-0 G 4-0 P 84-39 | X1-2 G 2-4 P 94-117 | M 5-2 G 10-5 P 272-230 | 2 |
| 練馬区SP | X0-2 G 1-4 P 74-94 | | X1-2 G 2-4 P 106-121 | X0-2 G 0-4 P 42-84 | M 1-6 G 3-12 P 222-299 | 4 |
| 所沢市NM | X0-2 G 0-4 P 39-84 | O2-1 G 4-2 P 121-106 | | X0-2 G 1-4 P 69-100 | M 2-5 G 5-10 P 229-290 | 3 |
| 国分寺市R | O2-1 G 4-2 P 117-94 | O2-0 G 4-0 P 84-42 | O2-0 G 4-1 P 100-69 | | M 6-1 G 12-3 P 301-205 | 1 |

| チャレンジリーグ Gブロック | 西東京市MX | 板橋区F | 所沢市N3 | 横浜市M | 勝敗 | 順位 |
|-------------------|----------------------------|----------------------------|---------------------------|----------------------------|------------------------------|----|
| 西東京市MX | | O2-0 G 4-2 P 119-106 | O2-0 G 4-1 P 106-84 | O2-1 G 5-2 P 130-119 | M 6-1 G 13-5 P 355-309 | 1 |
| 板橋区F | X0-2 G 2-4 P 106-119 | | O2-0 G 4-0 P 89-81 | X1-2 G 2-4 P 84-106 | M 3-4 G 8-8 P 279-306 | 3 |
| 所沢市N3 | X0-2 G 1-4 P 84-106 | X0-2 G 0-4 P 81-89 | | X0-2 G 0-4 P 55-84 | M 0-6 G 1-12 P 220-279 | 4 |
| 横浜市M | X1-2 G 2-5 P 119-130 | O2-1 G 4-2 P 106-84 | O2-0 G 4-0 P 84-55 | | M 5-3 G 10-7 P 309-269 | 2 |

| チャレンジリーグ Hブロック | 杉並区L2 | 葛飾区O | 入間市L | 府中市B | 勝敗 | 順位 |
|-------------------|----------------------------|---------------------------|----------------------------|----------------------------|------------------------------|----|
| 杉並区L2 | | X0-2 G 2-4 P 93-117 | O2-1 G 5-2 P 129-109 | O2-1 G 4-2 P 110-93 | M 4-4 G 11-8 P 332-319 | 2 |
| 葛飾区O | O2-0 G 4-2 P 117-93 | | O2-0 G 4-1 P 109-93 | O2-0 G 4-1 P 106-90 | M 6-0 G 12-4 P 332-276 | 1 |
| 入間市L | X1-2 G 2-5 P 109-129 | X0-2 G 1-4 P 93-109 | | O2-1 G 4-3 P 130-129 | M 3-5 G 7-12 P 332-367 | 3 |
| 府中市B | X1-2 G 2-4 P 93-110 | X0-2 G 1-4 P 90-106 | X1-2 G 3-4 P 129-130 | | M 2-6 G 6-12 P 312-346 | 4 |

18th YES! Super Ladies League

平成28年2月10日 所沢市民体育館

チャレンジリーグ 決勝トーナメント

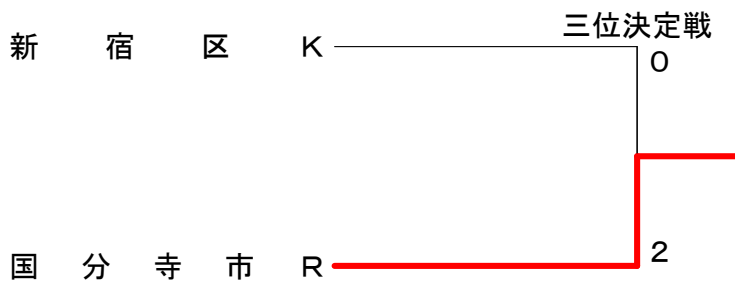
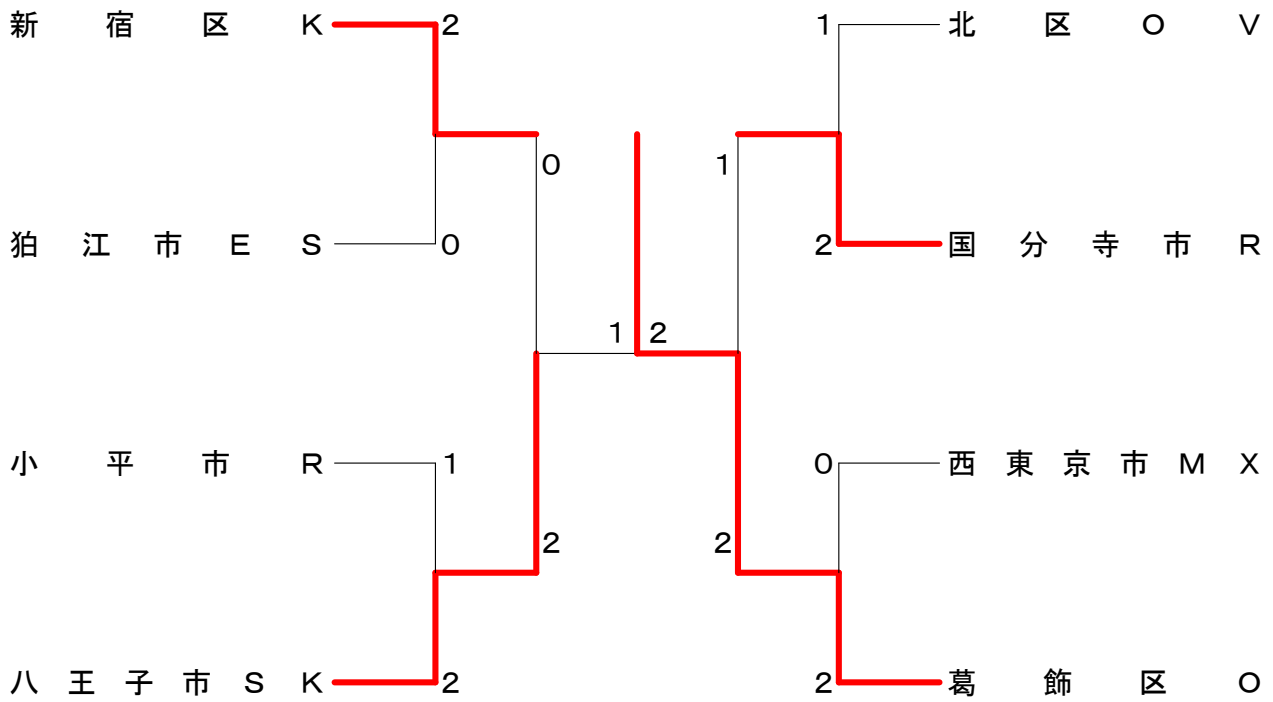

| | | |
|---|---|--|
| <p>試合番号 A-1</p> <p>新宿区K 2 - 0 さいたま市G</p> <p>田中 洋子 2 $\begin{pmatrix} 21-13 \\ 21-19 \end{pmatrix}$ 0 荒川 美佐子 林 純子</p> <p>谷内 絢子 2 $\begin{pmatrix} 21-18 \\ 21-13 \end{pmatrix}$ 0 海老名 葉子 樋口 景子</p> <p>田中 結莉亜 () 風間 文枝 田中 麻美那 () 木村 陽子</p> | <p>試合番号 A-2</p> <p>所沢市TU2 2 - 0 草加市L2</p> <p>佐藤 綾子 2 $\begin{pmatrix} 19-21 \\ 21-14 \\ 21-17 \end{pmatrix}$ 1 鈴木 恵子 鈴木 早苗</p> <p>吉田 雅美 2 $\begin{pmatrix} 21-14 \\ 21-16 \end{pmatrix}$ 0 熊谷 美鶴 板場 亜希子</p> <p>佐藤 都希子 () 大石 かおり 町田 志保 () 佐伯 章子</p> | <p>試合番号 A-3</p> <p>新宿区K 2 - 1 草加市L2</p> <p>田中 結莉亜 2 $\begin{pmatrix} 21-13 \\ 21-14 \end{pmatrix}$ 0 井川 加奈子 田中 麻美那</p> <p>馬場 陽子 0 $\begin{pmatrix} 15-21 \\ 12-21 \end{pmatrix}$ 2 鈴木 恵子 林 純子</p> <p>田中 洋子 2 $\begin{pmatrix} 21-17 \\ 21-13 \end{pmatrix}$ 0 熊谷 美鶴 谷内 絢子</p> |
| <p>試合番号 A-4</p> <p>所沢市TU2 2 - 1 さいたま市G</p> <p>佐藤 綾子 0 $\begin{pmatrix} 11-21 \\ 19-21 \end{pmatrix}$ 2 荒川 美佐子 鈴木 早苗</p> <p>佐藤 都希子 2 $\begin{pmatrix} 23-21 \\ 21-7 \end{pmatrix}$ 0 海老名 葉子 町田 志保</p> <p>吉田 雅美 2 $\begin{pmatrix} 21-12 \\ 21-8 \end{pmatrix}$ 0 風間 文枝 板場 亜希子</p> | <p>試合番号 A-5</p> <p>新宿区K 2 - 0 所沢市TU2</p> <p>田中 洋子 2 $\begin{pmatrix} 21-18 \\ 21-17 \end{pmatrix}$ 0 佐藤 都希子 林 純子</p> <p>谷内 絢子 2 $\begin{pmatrix} 21-10 \\ 21-13 \end{pmatrix}$ 0 佐藤 綾子 樋口 景子</p> <p>田中 結莉亜 () 吉田 雅美 田中 麻美那 () 板場 亜希子</p> | <p>試合番号 A-6</p> <p>草加市L2 2 - 0 さいたま市G</p> <p>大石 かおり 2 $\begin{pmatrix} 19-21 \\ 21-9 \\ 21-19 \end{pmatrix}$ 1 風間 文枝 鈴木 恵子</p> <p>山田 亜希枝 2 $\begin{pmatrix} 21-15 \\ 18-21 \\ 21-15 \end{pmatrix}$ 1 荒川 美佐子 佐伯 章子</p> <p>井川 加奈子 () 海老名 葉子 熊谷 美鶴 () 瀧澤 直子</p> |
| <p>試合番号 B-1</p> <p>練馬区A 2 - 1 杉並区L3</p> <p>芳賀 桂子 2 $\begin{pmatrix} 21-10 \\ 21-16 \end{pmatrix}$ 0 竹下 直子 市川 早苗</p> <p>赤木 由紀子 1 $\begin{pmatrix} 23-21 \\ 15-21 \\ 17-21 \end{pmatrix}$ 2 岡田 恵美子 松本 久恵</p> <p>平田 京子 2 $\begin{pmatrix} 21-11 \\ 21-14 \end{pmatrix}$ 0 東 優子 日向 さゆり</p> | <p>試合番号 B-2</p> <p>狛江市ES 2 - 0 西東京N2</p> <p>堤内 幸子 2 $\begin{pmatrix} 21-6 \\ 21-18 \end{pmatrix}$ 0 小森 峰子 滝川 洋実</p> <p>野島 理恵子 2 $\begin{pmatrix} 21-14 \\ 21-10 \end{pmatrix}$ 0 武藤 明美 千島 美由紀</p> <p>稲葉 加七子 () 荒井 昭子 山本 江里 () 高屋 和美</p> | <p>試合番号 B-3</p> <p>練馬区A 2 - 1 西東京N2</p> <p>松本 久恵 0 $\begin{pmatrix} 12-21 \\ 15-21 \end{pmatrix}$ 2 小森 峰子 古明地 八重子</p> <p>平田 京子 2 $\begin{pmatrix} 21-9 \\ 21-12 \end{pmatrix}$ 0 荒井 昭子 日向 さゆり</p> <p>芳賀 桂子 2 $\begin{pmatrix} 21-15 \\ 21-6 \end{pmatrix}$ 0 武藤 明美 市川 早苗</p> |
| <p>試合番号 B-4</p> <p>狛江市ES 2 - 0 杉並区L3</p> <p>稲葉 加七子 2 $\begin{pmatrix} 21-13 \\ 21-13 \end{pmatrix}$ 0 竹下 直子 山本 江里</p> <p>滝川 洋実 2 $\begin{pmatrix} 21-12 \\ 21-9 \end{pmatrix}$ 0 東 優子 小野寺 六つ子</p> <p>堤内 幸子 () 岡田 恵美子 野島 理恵子 () 星野 啓子</p> | <p>試合番号 B-5</p> <p>狛江市ES 2 - 0 練馬区A</p> <p>稲葉 加七子 2 $\begin{pmatrix} 21-17 \\ 21-23 \\ 21-11 \end{pmatrix}$ 1 赤木 由紀子 千島 美由紀</p> <p>野島 理恵子 2 $\begin{pmatrix} 21-11 \\ 21-18 \end{pmatrix}$ 0 平田 京子 山本 江里</p> <p>堤内 幸子 () 芳賀 桂子 小野寺 六つ子 () 市川 早苗</p> | <p>試合番号 B-6</p> <p>西東京N2 2 - 1 杉並区L3</p> <p>荒井 昭子 2 $\begin{pmatrix} 21-17 \\ 19-21 \\ 21-12 \end{pmatrix}$ 1 竹下 直子 高屋 和美</p> <p>武藤 明美 0 $\begin{pmatrix} 17-21 \\ 10-21 \end{pmatrix}$ 2 岡田 恵美子 長崎 智恵子</p> <p>小森 峰子 2 $\begin{pmatrix} 21-12 \\ 21-6 \end{pmatrix}$ 0 東 優子 野口 由美</p> |

| | | |
|---|---|---|
| <p>試合番号 C-1</p> <p>北区 A H 3 - 0 東村山市 S 2</p> <p>中山 貴子 () X 中谷 敦子 福地 恭子 () X 渡邊 ひとみ</p> <p>真弓 佳世子 () X 細野 安津子 古賀 真寿美 () X 中西 悦子</p> <p>長谷川 昌代 () X 大坂 良美 黒坂 喜代子 () X 中谷 敦子</p> | <p>試合番号 C-2</p> <p>小平市 R 2 - 1 杉並区 S 2</p> <p>越山 智恵 2 (21-13) 0 河路 さとみ 大河原 佑美 2 (21-19) 0 渡邊 亜由美</p> <p>野口 尚子 0 (16-21) 2 木全 陽子 佐々木 明子 0 (20-22) 2 矢代 亮子</p> <p>副島 都美子 2 (21-10) 0 常岡 まゆみ 古田 明子 2 (21-11) 0 岩田 恵子</p> | <p>試合番号 C-3</p> <p>小平市 R 2 - 1 北区 A H</p> <p>副島 都美子 2 (21-18) 0 中山 貴子 古田 明子 2 (21-15) 0 福地 恭子</p> <p>大河原 佑美 0 (14-21) 2 真弓 佳世子 小野寺 由紀子 0 (16-21) 2 古賀 真寿美</p> <p>越山 智恵 2 (21-17) 0 長谷川 昌代 佐々木 明子 2 (21-13) 0 黒坂 喜代子</p> |
| <p>試合番号 C-4</p> <p>杉並区 S 2 3 - 0 東村山市 S 2</p> <p>河路 さとみ () X 細野 安津子 渡邊 亜由美 () X 渡邊 ひとみ</p> <p>常岡 まゆみ () X 大坂 良美 岩田 恵子 () X 中西 悦子</p> <p>木全 陽子 () X 細野 安津子 矢代 亮子 () X 中谷 敦子</p> | <p>試合番号 C-5</p> <p>北区 A H 2 - 0 杉並区 S 2</p> <p>長谷川 昌代 2 (18-21) 1 矢代 亮子 古賀 真寿美 2 (21-15) 1 渡邊 亜由美</p> <p>真弓 佳世子 2 (21-14) 0 木全 陽子 黒坂 喜代子 2 (22-20) 0 岩田 恵子</p> <p>中山 貴子 () 河路 さとみ 福地 恭子 () 常岡 まゆみ</p> | <p>試合番号 C-6</p> <p>小平市 R 2 - 0 東村山市 S 2</p> <p>小野寺 由紀子 2 (22-20) 0 大坂 良美 越山 智恵 2 (21-12) 0 渡邊 ひとみ</p> <p>野口 尚子 2 (21-7) 0 中谷 敦子 副島 都美子 2 (21-7) 0 中西 悦子</p> <p>古田 明子 () 大坂 良美 佐々木 明子 () 細野 安津子</p> |
| <p>試合番号 D-1</p> <p>八王子市 SK 2 - 0 日野市 TS</p> <p>財前 真由美 2 (21-10) 0 中村 淳子 赤尾 敬子 2 (21-11) 0 庄司 豊子</p> <p>入山 恵美子 2 (21-16) 0 村山 久美子 新井 初美 2 (21-17) 0 寺本 秋子</p> <p>猪股 真夕美 () 大塚 マサ子 小向 有実子 () 花枝 イク江</p> | <p>試合番号 D-2</p> <p>練馬区 C 2 2 - 0 所沢市 N 2</p> <p>清水 純子 2 (21-11) 0 大久保 将代 藪田 かおる 2 (21-10) 0 藤本 美和</p> <p>森 かおる 2 (21-15) 0 荻野 恵子 平井 路子 2 (21-14) 0 石川 靖子</p> <p>牧野 幸子 () 井上 悦子 西山 広子 () 細沼 路子</p> | <p>試合番号 D-3</p> <p>八王子市 SK 2 - 0 練馬区 C 2</p> <p>入山 恵美子 2 (21-12) 0 末永 容子 赤尾 敬子 2 (21-14) 0 藪田 かおる</p> <p>財前 真由美 2 (21-11) 0 西山 広子 小向 有実子 2 (21-9) 0 平井 路子</p> <p>猪股 真夕美 () 森 かおる 新井 初美 () 牧野 幸子</p> |
| <p>試合番号 D-4</p> <p>日野市 TS 2 - 1 所沢市 N 2</p> <p>花枝 イク江 0 (11-21) 2 荻野 恵子 梅山 初子 0 (13-21) 2 石川 靖子</p> <p>村山 久美子 2 (21-11) 0 井上 悦子 寺本 秋子 2 (21-16) 0 鳥居 昭子</p> <p>中村 淳子 2 (25-27) 1 大久保 将代 庄司 豊子 2 (21-18) 1 藤本 美和</p> | <p>試合番号 D-5</p> <p>八王子市 SK 2 - 0 所沢市 N 2</p> <p>川守 真紀 2 (21-9) 0 細沼 路子 新井 初美 2 (21-6) 0 鳥居 昭子</p> <p>猪股 真夕美 2 (21-7) 0 大久保 将代 小向 有実子 2 (21-11) 0 藤本 美和</p> <p>入山 恵美子 () 荻野 恵子 財前 真由美 () 石川 靖子</p> | <p>試合番号 D-6</p> <p>練馬区 C 2 2 - 0 日野市 TS</p> <p>森 かおる 2 (21-18) 1 寺本 秋子 末永 容子 2 (12-21) 1 大塚 マサ子</p> <p>牧野 幸子 2 (21-9) 1 村山 久美子 西山 広子 2 (19-21) 1 花枝 イク江</p> <p>清水 純子 () 中村 淳子 藪田 かおる () 庄司 豊子</p> |

| | | |
|---|---|--|
| <p>試合番号 E-1</p> <p>北区OV 2 - 0 草加市L3</p> <p>世田 康代 2 $\begin{pmatrix} 18-21 \\ 21-17 \\ 22-20 \end{pmatrix}$ 1 鈴木 裕美 野原 真奈美</p> <p>秀 真理子 2 $\begin{pmatrix} 16-21 \\ 21-9 \\ 21-9 \end{pmatrix}$ 1 鈴木 知子 松永 明子 伊藤 有美</p> <p>安藤 明美 () 高木 幸子 向山 晶江 () 太田 裕子</p> | <p>試合番号 E-2</p> <p>練馬区G 2 - 0 所沢市T2</p> <p>松倉 英子 () X 益子 千夏子 齊藤 和枝 () 居鶴 洋子</p> <p>阿部 千恵子 () X 井伊 昭子 田辺 富美 () 三井 千栄子</p> <p>生天目 典子 () 益子 千夏子 菅野 貴子 () 居鶴 洋子</p> | <p>試合番号 E-3</p> <p>北区OV 3 - 0 所沢市T2</p> <p>安藤 明美 () X 井伊 昭子 向山 晶江 () 益子 千夏子</p> <p>井上 裕子 () X 三井 千栄子 世田 康代 () 居鶴 洋子</p> <p>秀 真理子 () X 山本 ひろ子 松永 明子 () 永井 真理子</p> |
| <p>試合番号 E-4</p> <p>練馬区G 2 - 0 草加市L3</p> <p>阿部 千恵子 2 $\begin{pmatrix} 21-9 \\ 21-9 \end{pmatrix}$ 0 高木 幸子 田辺 富美 () 太田 裕子</p> <p>生天目 典子 2 $\begin{pmatrix} 21-16 \\ 21-16 \end{pmatrix}$ 0 鈴木 知子 菅野 貴子 () 野口 留美子</p> <p>松倉 英子 () 鈴木 裕美 齊藤 和枝 () 伊藤 有美</p> | <p>試合番号 E-5</p> <p>北区OV 2 - 0 練馬区G</p> <p>安藤 明美 2 $\begin{pmatrix} 21-12 \\ 21-18 \end{pmatrix}$ 0 阿部 千恵子 野原 真奈美 () 田辺 富美</p> <p>秀 真理子 2 $\begin{pmatrix} 21-8 \\ 21-11 \end{pmatrix}$ 0 松倉 英子 松永 明子 () 齊藤 和枝</p> <p>井上 裕子 () 生天目 典子 向山 晶江 () 菅野 貴子</p> | <p>試合番号 E-6</p> <p>草加市L3 2 - 0 所沢市T2</p> <p>太田 裕子 () X 益子 千夏子 伊藤 有美 () 三井 千栄子</p> <p>高木 幸子 () X 井伊 昭子 鈴木 裕美 () 居鶴 洋子</p> <p>鈴木 知子 () 山本 ひろ子 野口 留美子 () 永井 真理子</p> |
| <p>試合番号 F-1</p> <p>前橋市W 2 - 0 練馬区SP</p> <p>酒井 里子 2 $\begin{pmatrix} 21-13 \\ 10-21 \\ 21-15 \end{pmatrix}$ 1 永澤 志津子 萩原 豊子 () 清水 則子</p> <p>齊藤 智子 2 $\begin{pmatrix} 21-17 \\ 21-8 \end{pmatrix}$ 0 新里 恵美子 青柳 貴美子 () 中村 法子</p> <p>木樽 敦子 () 佐藤 裕子 金井 恵子 () 山根 園美</p> | <p>試合番号 F-2</p> <p>国分寺市R 2 - 0 所沢市NM</p> <p>村中 慶子 2 $\begin{pmatrix} 21-9 \\ 21-11 \end{pmatrix}$ 0 黒沢 摂子 原前 ちひろ () 堀信 知子</p> <p>高坂 いつ 2 $\begin{pmatrix} 21-13 \\ 16-21 \\ 21-15 \end{pmatrix}$ 1 阿部 幸恵 小林 晶子 () 松田 エステル</p> <p>橋本 富子 () 廣瀬 路枝 三枝 真由美 () 三浦 紀子</p> | <p>試合番号 F-3</p> <p>前橋市W 2 - 0 所沢市NM</p> <p>木樽 敦子 2 $\begin{pmatrix} 21-12 \\ 21-6 \end{pmatrix}$ 0 工藤 真由美 金井 恵子 () 白根 真弓</p> <p>齊藤 智子 2 $\begin{pmatrix} 21-9 \\ 21-12 \end{pmatrix}$ 0 廣瀬 路枝 青柳 貴美子 () 三浦 紀子</p> <p>酒井 里子 () 阿部 幸恵 萩原 豊子 () 松田 エステル</p> |
| <p>試合番号 F-4</p> <p>国分寺市R 2 - 0 練馬区SP</p> <p>橋本 富子 2 $\begin{pmatrix} 21-10 \\ 21-7 \end{pmatrix}$ 0 佐藤 裕子 三枝 真由美 () 山根 園美</p> <p>村中 慶子 2 $\begin{pmatrix} 21-17 \\ 21-8 \end{pmatrix}$ 0 新里 恵美子 原前 ちひろ () 中村 法子</p> <p>高坂 いつ () 永澤 志津子 小林 晶子 () 清水 則子</p> | <p>試合番号 F-5</p> <p>国分寺市R 2 - 1 前橋市W</p> <p>高坂 いつ 0 $\begin{pmatrix} 19-21 \\ 14-21 \end{pmatrix}$ 2 齊藤 智子 小林 晶子 () 青柳 貴美子</p> <p>村中 慶子 2 $\begin{pmatrix} 21-19 \\ 21-5 \end{pmatrix}$ 0 木樽 敦子 原前 ちひろ () 金井 恵子</p> <p>橋本 富子 2 $\begin{pmatrix} 21-19 \\ 21-9 \end{pmatrix}$ 0 酒井 里子 三枝 真由美 () 萩原 豊子</p> | <p>試合番号 F-6</p> <p>所沢市NM 2 - 1 練馬区SP</p> <p>阿部 幸恵 2 $\begin{pmatrix} 21-17 \\ 21-19 \end{pmatrix}$ 0 永澤 志津子 松田 エステル () 清水 則子</p> <p>工藤 真由美 0 $\begin{pmatrix} 19-21 \\ 18-21 \end{pmatrix}$ 2 佐藤 裕子 白根 真弓 () 山根 園美</p> <p>黒沢 摂子 2 $\begin{pmatrix} 21-15 \\ 21-13 \end{pmatrix}$ 0 新里 恵美子 堀信 知子 () 中村 法子</p> |

| | | |
|---|--|--|
| <p>試合番号 G-1</p> <p>西東京市MX 2 - 0 板橋区F</p> <p>小原 彩 2 $\begin{pmatrix} 21-18 \\ 18-21 \\ 21-14 \end{pmatrix}$ 1 太田 敏子 加藤 佐知子</p> <p>神崎 淳子 2 $\begin{pmatrix} 21-16 \\ 17-21 \\ 21-16 \end{pmatrix}$ 1 飯海 千恵子 橋本 祐佳</p> <p>下里 公子 $\begin{pmatrix} \\ \\ \end{pmatrix}$ 佐々木 たい子 田村 美香 $\begin{pmatrix} \\ \\ \end{pmatrix}$ 川村 貴代江</p> | <p>試合番号 G-2</p> <p>横浜市M 2 - 0 所沢市N3</p> <p>木野村 陽子 2 $\begin{pmatrix} 21-16 \\ 21-12 \end{pmatrix}$ 0 国房 優美 舟橋 弓恵</p> <p>後藤 若菜 2 $\begin{pmatrix} 21-13 \\ 21-14 \end{pmatrix}$ 0 田中 有紀 野本 亜希</p> <p>後藤 薫 $\begin{pmatrix} \\ \\ \end{pmatrix}$ 後藤 春子 後藤 詩織 $\begin{pmatrix} \\ \\ \end{pmatrix}$ 山田 千佳子</p> | <p>試合番号 G-3</p> <p>西東京市MX 2 - 0 所沢市N3</p> <p>小原 彩 2 $\begin{pmatrix} 21-18 \\ 21-16 \end{pmatrix}$ 0 国房 優美 下里 公子</p> <p>加藤 佐知子 2 $\begin{pmatrix} 22-24 \\ 21-14 \\ 21-12 \end{pmatrix}$ 1 田中 有紀 市川 佑子</p> <p>神崎 淳子 $\begin{pmatrix} \\ \\ \end{pmatrix}$ 後藤 春子 橋本 祐佳 $\begin{pmatrix} \\ \\ \end{pmatrix}$ 山田 千佳子</p> |
| <p>試合番号 G-4</p> <p>横浜市M 2 - 1 板橋区F</p> <p>後藤 若菜 2 $\begin{pmatrix} 21-17 \\ 21-8 \end{pmatrix}$ 0 飯海 千恵子 野本 亜希</p> <p>後藤 薫 0 $\begin{pmatrix} 9-21 \\ 13-21 \end{pmatrix}$ 2 太田 敏子 後藤 詩織</p> <p>木野村 陽子 2 $\begin{pmatrix} 21-11 \\ 21-6 \end{pmatrix}$ 0 佐々木 たい子 舟橋 弓恵 $\begin{pmatrix} \\ \\ \end{pmatrix}$ 川村 貴代江</p> | <p>試合番号 G-5</p> <p>西東京市MX 2 - 1 横浜市M</p> <p>小原 彩 1 $\begin{pmatrix} 13-21 \\ 21-12 \\ 10-21 \end{pmatrix}$ 2 後藤 若菜 加藤 佐知子</p> <p>神崎 淳子 2 $\begin{pmatrix} 21-18 \\ 21-7 \end{pmatrix}$ 0 後藤 薫 橋本 祐佳</p> <p>下里 公子 2 $\begin{pmatrix} 21-19 \\ 23-21 \end{pmatrix}$ 0 木野村 陽子 田村 美香 $\begin{pmatrix} \\ \\ \end{pmatrix}$ 舟橋 弓恵</p> | <p>試合番号 G-6</p> <p>板橋区F 2 - 0 所沢市N3</p> <p>川村 貴代江 2 $\begin{pmatrix} 23-21 \\ 24-22 \end{pmatrix}$ 0 田中 有紀 浅倉 文子</p> <p>佐々木 たい子 2 $\begin{pmatrix} 21-19 \\ 21-19 \end{pmatrix}$ 0 後藤 春子 羽切 房子</p> <p>太田 敏子 $\begin{pmatrix} \\ \\ \end{pmatrix}$ 国房 優美 飯海 千恵子 $\begin{pmatrix} \\ \\ \end{pmatrix}$ 山根 朋子</p> |
| <p>試合番号 H-1</p> <p>葛飾区O 2 - 0 杉並区L2</p> <p>大谷 美穂 2 $\begin{pmatrix} 21-17 \\ 16-21 \\ 21-16 \end{pmatrix}$ 1 尾崎 恵子 増田 幸子</p> <p>戸坂 恵美子 2 $\begin{pmatrix} 21-9 \\ 17-21 \\ 21-9 \end{pmatrix}$ 1 齊藤 博美 原 恵美</p> <p>藤田 信子 $\begin{pmatrix} \\ \\ \end{pmatrix}$ 四ノ宮 佳子 田村 和子 $\begin{pmatrix} \\ \\ \end{pmatrix}$ 新海 幸枝</p> | <p>試合番号 H-2</p> <p>入間市L 2 - 1 府中市B</p> <p>荻原文恵 0 $\begin{pmatrix} 8-21 \\ 15-21 \end{pmatrix}$ 2 勝又 知世 佐藤 千春</p> <p>平原 則子 2 $\begin{pmatrix} 21-15 \\ 21-15 \end{pmatrix}$ 0 宮原 静 高橋 洋子</p> <p>安部 五月 2 $\begin{pmatrix} 21-23 \\ 21-13 \\ 23-21 \end{pmatrix}$ 1 糟谷 亜希 塚田 みちよ $\begin{pmatrix} \\ \\ \end{pmatrix}$ 金岡 直子</p> | <p>試合番号 H-3</p> <p>杉並区L2 2 - 1 入間市L</p> <p>畑川 明子 1 $\begin{pmatrix} 10-21 \\ 21-12 \\ 13-21 \end{pmatrix}$ 2 安部 五月 新海 幸枝</p> <p>尾崎 恵子 2 $\begin{pmatrix} 21-7 \\ 21-11 \end{pmatrix}$ 0 平原 則子 君島 園枝</p> <p>齊藤 博美 2 $\begin{pmatrix} 21-17 \\ 22-20 \end{pmatrix}$ 0 荻原文恵 澤部 智砂 $\begin{pmatrix} \\ \\ \end{pmatrix}$ 佐藤 千春</p> |
| <p>試合番号 H-4</p> <p>葛飾区O 2 - 0 府中市B</p> <p>原 恵美 2 $\begin{pmatrix} 20-22 \\ 23-21 \\ 21-16 \end{pmatrix}$ 1 芦原 えりを 田村 和子</p> <p>藤田 信子 2 $\begin{pmatrix} 21-18 \\ 21-13 \end{pmatrix}$ 0 糟谷 亜希 増田 幸子</p> <p>戸坂 恵美子 $\begin{pmatrix} \\ \\ \end{pmatrix}$ 宍戸 弥生 大谷 美穂 $\begin{pmatrix} \\ \\ \end{pmatrix}$ 宮原 静</p> | <p>試合番号 H-5</p> <p>杉並区L2 2 - 1 府中市B</p> <p>四ノ宮 佳子 0 $\begin{pmatrix} 12-21 \\ 13-21 \end{pmatrix}$ 2 勝又 知世 新海 幸枝</p> <p>尾崎 恵子 2 $\begin{pmatrix} 21-10 \\ 21-14 \end{pmatrix}$ 0 宍戸 弥生 君島 園枝</p> <p>齊藤 博美 2 $\begin{pmatrix} 21-7 \\ 22-20 \end{pmatrix}$ 0 糟谷 亜希 澤部 智砂 $\begin{pmatrix} \\ \\ \end{pmatrix}$ 金岡 直子</p> | <p>試合番号 H-6</p> <p>葛飾区O 2 - 0 入間市L</p> <p>戸坂 恵美子 2 $\begin{pmatrix} 21-14 \\ 22-24 \\ 21-14 \end{pmatrix}$ 1 荻原文恵 原 恵美</p> <p>大谷 美穂 2 $\begin{pmatrix} 23-21 \\ 22-20 \end{pmatrix}$ 0 安部 五月 増田 幸子</p> <p>藤田 信子 $\begin{pmatrix} \\ \\ \end{pmatrix}$ 平原 則子 田村 和子 $\begin{pmatrix} \\ \\ \end{pmatrix}$ 高橋 洋子</p> |

| | | |
|---|--|--|
| <p style="text-align: center;">試合番号 1</p> <p>新宿区K 2 - 0 狛江市ES</p> <p>田中 結莉亜 2 $\left(\begin{smallmatrix} 21-7 \\ 21-14 \end{smallmatrix} \right)$ 0 堤内 幸子 田中 麻美那</p> <p>田中 洋子 2 $\left(\begin{smallmatrix} 21-15 \\ 21-16 \end{smallmatrix} \right)$ 0 稲葉 加七子 林 純子</p> <p>樋口 景子 $\left(\quad \right)$ 滝川 洋実 谷内 絢子 $\left(\quad \right)$ 山本 江里</p> | <p style="text-align: center;">試合番号 2</p> <p>八王子市SK 2 - 1 小平市R</p> <p>猪股 真夕美 1 $\left(\begin{smallmatrix} 17-21 \\ 21-16 \\ 19-21 \end{smallmatrix} \right)$ 2 越山 智恵 川守 真紀</p> <p>財前 真由美 2 $\left(\begin{smallmatrix} 21-16 \\ 21-13 \end{smallmatrix} \right)$ 0 副島 都美子 新井 初美</p> <p>入山 恵美子 2 $\left(\begin{smallmatrix} 21-16 \\ 21-9 \end{smallmatrix} \right)$ 0 小野寺 由紀子 赤尾 敬子</p> | <p style="text-align: center;">試合番号 3</p> <p>国分寺市R 2 - 1 北区OV</p> <p>高坂 いつ 0 $\left(\begin{smallmatrix} 16-21 \\ 9-21 \end{smallmatrix} \right)$ 2 秀 真理子 小林 晶子</p> <p>村中 慶子 2 $\left(\begin{smallmatrix} 21-10 \\ 21-9 \end{smallmatrix} \right)$ 0 井上 裕子 原前 ちひろ</p> <p>古田 彩子 2 $\left(\begin{smallmatrix} 21-19 \\ 16-21 \\ 21-18 \end{smallmatrix} \right)$ 1 安藤 明美 橋本 富子</p> |
| <p style="text-align: center;">試合番号 4</p> <p>葛飾区O 2 - 0 西東京市MX</p> <p>戸坂 恵美子 2 $\left(\begin{smallmatrix} 21-19 \\ 21-15 \end{smallmatrix} \right)$ 0 小原 彩 大谷 美穂</p> <p>藤田 信子 2 $\left(\begin{smallmatrix} 18-21 \\ 21-13 \\ 21-15 \end{smallmatrix} \right)$ 1 神崎 淳子 田村 和子</p> <p>原 恵美 $\left(\quad \right)$ 下里 公子 増田 幸子 $\left(\quad \right)$ 田村 美香</p> | <p style="text-align: center;">試合番号 5</p> <p>八王子市SK 2 - 0 新宿区K</p> <p>入山 恵美子 2 $\left(\begin{smallmatrix} 21-14 \\ 7-21 \\ 21-18 \end{smallmatrix} \right)$ 1 谷内 絢子 赤尾 敬子</p> <p>財前 真由美 2 $\left(\begin{smallmatrix} 21-15 \\ 21-11 \end{smallmatrix} \right)$ 0 田中 結莉亜 新井 初美</p> <p>猪股 真夕美 $\left(\quad \right)$ 田中 洋子 小向 有実子 $\left(\quad \right)$ 林 純子</p> | <p style="text-align: center;">試合番号 6</p> <p>葛飾区O 2 - 1 国分寺市R</p> <p>戸坂 恵美子 2 $\left(\begin{smallmatrix} 21-19 \\ 21-14 \end{smallmatrix} \right)$ 0 橋本 富子 大谷 美穂</p> <p>藤田 信子 0 $\left(\begin{smallmatrix} 14-21 \\ 13-21 \end{smallmatrix} \right)$ 2 村中 慶子 田村 和子</p> <p>原 恵美 2 $\left(\begin{smallmatrix} 21-19 \\ 13-21 \\ 21-17 \end{smallmatrix} \right)$ 1 高坂 いつ 増田 幸子</p> |
| <p style="text-align: center;">試合番号 7</p> <p>葛飾区O 2 - 1 八王子市SK</p> <p>戸坂 恵美子 2 $\left(\begin{smallmatrix} 21-14 \\ 21-17 \end{smallmatrix} \right)$ 0 猪股 真夕美 大谷 美穂</p> <p>藤田 信子 0 $\left(\begin{smallmatrix} 14-21 \\ 19-21 \end{smallmatrix} \right)$ 2 財前 真由美 田村 和子</p> <p>原 恵美 2 $\left(\begin{smallmatrix} 21-19 \\ 21-16 \end{smallmatrix} \right)$ 0 入山 恵美子 増田 幸子</p> | <p style="text-align: center;">試合番号 8</p> <p>国分寺市R 2 - 0 新宿区K</p> <p>橋本 富子 2 $\left(\begin{smallmatrix} 21-14 \\ 21-15 \end{smallmatrix} \right)$ 0 谷内 絢子 古田 彩子</p> <p>村中 慶子 2 $\left(\begin{smallmatrix} 15-21 \\ 21-13 \\ 21-19 \end{smallmatrix} \right)$ 1 田中 結莉亜 原前 ちひろ</p> <p>高坂 いつ $\left(\quad \right)$ 田中 洋子 小林 晶子 $\left(\quad \right)$ 林 純子</p> | |

19th YES! Super Ladies League 組み合わせ

1部

| Aブロック | | | | |
|-------|--|--|--|--|
| 青梅市K | | | | |
| 豊島区K | | | | |
| 東大和市L | | | | |
| 杉並区K | | | | |

| Bブロック | | | | |
|--------|--|--|--|--|
| 西東京市C2 | | | | |
| 渋谷区K | | | | |
| 国分寺市K | | | | |
| 武蔵野市K | | | | |

2部

| Aブロック | | | | |
|--------|--|--|--|--|
| 八王子市K | | | | |
| あきる野市A | | | | |
| 品川区K | | | | |
| 東村山市J | | | | |

| Bブロック | | | | |
|-------|--|--|--|--|
| 川崎市S | | | | |
| 中央区C | | | | |
| 府中市H | | | | |
| 宇都宮市T | | | | |

3部

| Aブロック | | | | |
|-------|--|--|--|--|
| 町田市P | | | | |
| 宇都宮市Y | | | | |
| 新座市A | | | | |
| 稲城市F | | | | |

| Bブロック | | | | |
|-------|--|--|--|--|
| 坂戸市M2 | | | | |
| 調布市E | | | | |
| 八王子市A | | | | |
| 杉並区S | | | | |

4部

| Aブロック | | | | |
|-------|--|--|--|--|
| 東久留米K | | | | |
| 所沢市YY | | | | |
| 町田市S | | | | |
| 青梅市H | | | | |

| Bブロック | | | | |
|--------|--|--|--|--|
| 杉並区L | | | | |
| 武蔵野市EM | | | | |
| 東村山市S | | | | |
| 日野市T | | | | |

5部

| Aブロック | | | | |
|-------|--|--|--|--|
| 江戸川区F | | | | |
| 草加市L | | | | |
| 町田市K | | | | |
| 渋谷区H | | | | |

| Bブロック | | | | |
|-------|--|--|--|--|
| 練馬区S | | | | |
| 府中市C | | | | |
| 狭山市T | | | | |
| 世田谷区K | | | | |

19th YES! Super Ladies League 組み合わせ

6部

| Aブロック | | | | |
|--------|--|--|--|--|
| 八王子市H | | | | |
| さいたま市H | | | | |
| 練馬区C | | | | |
| 多摩市Z | | | | |

| Bブロック | | | | |
|-------|--|--|--|--|
| 三鷹市R | | | | |
| 小金井市Q | | | | |
| 所沢市N | | | | |
| 港区H | | | | |

7部

| Aブロック | | | | |
|---------|--|--|--|--|
| 世田谷区 | | | | |
| さいたま市CY | | | | |
| 目黒区D | | | | |
| 西東京市N | | | | |

| Bブロック | | | | |
|--------|--|--|--|--|
| 福生市T | | | | |
| 所沢市T | | | | |
| 立川市K | | | | |
| ふじみ野市N | | | | |

8部

| Aブロック | | | | |
|-------|--|--|--|--|
| 東大和市S | | | | |
| 坂戸市S | | | | |
| 坂戸市M | | | | |
| 江戸川区N | | | | |

| Bブロック | | | | |
|-------|--|--|--|--|
| 川越市B | | | | |
| 青梅市W | | | | |
| 国分寺市S | | | | |
| 小平市M | | | | |

9部

| Aブロック | | | | |
|--------|--|--|--|--|
| 八王子市K2 | | | | |
| 調布市K | | | | |
| 日野市R | | | | |
| 日野市TK | | | | |

| Bブロック | | | | |
|--------|--|--|--|--|
| さいたま市K | | | | |
| 武蔵野市T | | | | |
| 武蔵野市C | | | | |
| 坂戸市N | | | | |

10部

| Aブロック | | | | |
|-------|--|--|--|--|
| 練馬区K2 | | | | |
| 新宿区K | | | | |
| 葛飾区O | | | | |
| 練馬区E | | | | |

| Bブロック | | | | |
|--------|--|--|--|--|
| 西東京市C | | | | |
| 八王子市SK | | | | |
| 国分寺市R | | | | |
| 新座市M | | | | |