

2019 YONEXバドミントンレディースカップ 神奈川県大会

令和元年10月29日 大和スポーツセンター

Bクラス2 Aブロック	猪崎 田野倉	片野 中	池田 中井	勝敗	順位
猪崎 陽子 (ウイングス) 田野倉 直美 (キッズ)		○ 21-17 21-7	○ 21-12 21-16	M 2-0 G 4-0 P 84-52	1
片野 祐子 (L. A. P) 田中 由香	× 17-21 7-21		○ 19-21 21-15 21-17	M 1-1 G 2-3 P 85-95	2
池田 美幸 (はね・はね) 中井 久美子	× 12-21 16-21	× 21-19 15-21 17-21		M 0-2 G 1-4 P 81-103	3

Bクラス2 Bブロック	佐藤 小室	池口 朽木	福永 後藤	勝敗	順位
佐藤 幸江 (ちがさき) 小室 かおり		○ 13-21 21-5 21-10	○ 21-13 21-16	M 2-0 G 4-1 P 97-65	1
池口 和美 (Teamスプラウト) 朽木 陽子	× 21-13 5-21 10-21		○ 21-10 21-20	M 1-1 G 3-2 P 78-85	2
福永 康子 (木曜会) 後藤 美幸	× 13-21 16-21	× 10-21 20-21		M 0-2 G 0-4 P 59-84	3

Bクラス2 Cブロック	原三 浦	込山 津	福重 和泉	勝敗	順位
原 恵美 (レモン) 三浦 由美		× 12-21 21-17 14-21	× 18-21 21-20 9-21	M 0-2 G 2-4 P 95-121	3
込山 美和 (大船クラブ) 津山 貴子	○ 21-12 17-21 21-14		× 19-21 12-21	M 1-1 G 2-3 P 90-89	2
福重 恵美子 (アビス) 和泉 麻里子	○ 21-18 20-21 21-9	○ 21-19 21-12		M 2-0 G 4-1 P 104-79	1

Bクラス2 Dブロック	柴田 柴草	坂口 三堀	山下 城所	田中 野	勝敗	順位
柴田 靖子 (パピヨン) 柴草 悦代		× 17-21 21-10 13-21	× 11-21 12-21	× 13-21 9-21	M 0-3 G 1-6 P 96-136	4
坂口 順子 (コスモス) 三堀 法子 (ミッキー)	○ 21-17 10-21 21-13		× 20-21 15-21	× 16-21 8-21	M 1-2 G 2-5 P 111-135	3
山下 京子 (WAVE) 城所 明美	○ 21-11 21-12	○ 21-20 21-15		× 14-21 21-18 11-21	M 2-1 G 5-2 P 130-118	2
田中 千恵 (ユーバー) 上野 亜希子 (フリー)	○ 21-13 21-9	○ 21-16 21-8	○ 21-14 18-21 21-11		M 3-0 G 6-1 P 144-92	1

Bクラス2 Eブロック	渡辺 望月	中野 中田	藤本 高島	勝敗	順位
渡辺 美智子 (ひろば) 望月 真紀		○ 21-20 21-19	○ 21-9 10-21 21-8	M 2-0 G 4-1 P 94-77	1
中野 美和 (V. オアシス) 中田 彩子	× 20-21 19-21		○ 21-8 21-13	M 1-1 G 2-2 P 81-63	2
藤本 奈巳 (森クラブ) 高島 陽子	× 9-21 21-10 8-21	× 8-21 13-21		M 0-2 G 1-4 P 59-94	3

Bクラス3 Aブロック	杉崎 米山	宮本 荒木	川西 中村	勝敗	順位
杉崎 由希子 (や組) 米山 千明		○ 21-14 21-14	○ 21-20 21-18	M 2-0 G 4-0 P 84-66	1
宮本 由起子 (V. オアシス) 荒木 仁美	× 14-21 14-21		× 15-21 21-20 15-21	M 0-2 G 1-4 P 79-104	3
川西 秀美 (ちがさき) 中村 尚子	× 20-21 18-21	○ 21-15 20-21 21-15		M 1-1 G 2-3 P 100-93	2

Bクラス3 Bブロック	中原 由井	一色 渡邊	川邊 福寿	勝敗	順位
中原 真理子 (upup) 由井 瑞江		× 12-21 21-17 8-21	× 14-21 20-21	M 0-2 G 1-4 P 75-101	3
一色 陽子 (フリー) 渡邊 藍子	○ 21-12 17-21 21-8		○ 16-21 21-17 21-18	M 2-0 G 4-2 P 117-97	1
川邊 文恵 (スペースシャトル) 福寿 牧子	○ 21-14 21-20	× 21-16 17-21 18-21		M 1-1 G 3-2 P 98-92	2

Bクラス3 Cブロック	井山 今村	齋藤 荒井	柏原 松本	勝敗	順位
井山 利恵子 (平塚クラブ) 今村 陽子		○ 21-16 21-12	× 18-21 18-21	M 1-1 G 2-2 P 78-70	2
齋藤 美江 (木曜会) 荒井 友子	× 16-21 12-21		× 12-21 20-21	M 0-2 G 0-4 P 60-84	3
柏原 花子 (レモン) 松本 佐知子	○ 21-18 21-18	○ 21-12 21-20		M 2-0 G 4-0 P 84-68	1

Bクラス3 Dブロック	野口 加藤	有吉 杉岡	東中川 分部	雨宮 小泉	勝敗	順位
野口 恭子 (鎌倉あすなろ) 加藤 美紀 (フリー)		○ 21-11 21-14	○ 21-13 21-11	○ 21-5 21-11	M 3-0 G 6-0 P 126-74	1
有吉 由希子 (海老名) 杉岡 晶子	× 11-21 14-21		× 15-21 19-21	× 21-19 19-21 14-21	M 0-3 G 1-6 P 113-145	4
東中川 弥生 (レインボー) 分部 千春	× 13-21 20-21	○ 21-15 21-19		○ 21-15 21-16	M 2-1 G 4-2 P 117-107	2
雨宮 裕子 (Team K) 小泉 友紀子	× 5-21 11-21	○ 19-21 21-19 21-14	× 15-21 16-21		M 1-2 G 2-5 P 108-138	3

Bクラス3 Eブロック	戸白 川	長沼 塚越	角井 滝島	勝敗	順位
戸白 彩子 (ZOO) 川 恵美子		○ 21-8 21-8	○ 21-11 21-6	M 2-0 G 4-0 P 84-33	1
長沼 美紀 (アビス) 塚越 朋子	× 8-21 8-21		○ 21-17 21-20	M 1-1 G 2-2 P 58-79	2
角井 良枝 (羽飛) 滝島 恵子	× 11-21 6-21	× 17-21 20-21		M 0-2 G 0-4 P 54-84	3

2019 YONEXバドミントンレディースカップ 神奈川県大会

令和元年10月29日 大和スポーツセンター

C クラス 2 A ブロック	上 前 山 本	西 村 古 川	村 社 宮 山	勝 敗	順 位
上前 祥子 (ビッグビーンズ) 山本 優美子	○ 21-19 21-20	○ 21-8 21-20	M 2-0 G 4-0 P 84-67	1	
西村 真美 (はね・はね) 古川 尚美	×	×	M 0-2 G 0-4 P 70-84	3	
村社 恵 (B's 8) 宮山 裕美	×	○ 21-16 21-15	M 1-1 G 2-2 P 70-73	2	

C クラス 2 B ブロック	藤 原 荻 野	中 藤 合 田	河 野 渡 辺	勝 敗	順 位
藤原 好子 (大和) 荻野 久恵 (なでしこ)	○ 20-21 21-17 21-12	○ 21-17 20-21 21-15	M 2-0 G 4-2 P 124-103	1	
中藤 美佳 (ICBC) 合田 篤子	×	×	M 0-2 G 1-4 P 82-104	3	
河野 優子 (プラム) 渡辺 はづき	×	○ 21-16 21-16	M 1-1 G 3-2 P 95-94	2	

C クラス 2 C ブロック	浅 沼 岸 本	下 谷 石 井	須 藤 堀 本	勝 敗	順 位
浅沼 由起子 (かなざわラ・メール) 岸本 あかね	○ 21-6 21-11	○ 19-21 21-16 21-10	M 2-0 G 4-1 P 103-64	1	
下谷 美津子 (コスモス) 石井 由美子	×	×	M 0-2 G 0-4 P 47-84	3	
須藤 紀子 (ひろば) 堀本 愛	×	○ 21-15 21-15	M 1-1 G 3-2 P 89-91	2	

C クラス 2 D ブロック	清 沢 堀 内	永 高 大 江	赤 松 重 田	勝 敗	順 位
清沢 直美 (NECBS) 堀内 直子	○ 10-21 21-14 21-19	×	M 1-1 G 3-3 P 92-112	2	
永高 浩美 (シリウス) 大江 宏子	×	×	M 0-2 G 1-4 P 86-94	3	
赤松 陽子 (V. オアシス) 重田 美奈子	○ 21-11 16-21 21-8	○ 21-20 21-12	M 2-0 G 4-1 P 100-72	1	

C クラス 2 E ブロック	宮 下 丹 沢	五十嵐 藤 原	鶴 見 安 藤	勝 敗	順 位
宮下 順子 (海老名) 丹沢 桂	×	×	M 0-2 G 1-4 P 85-104	3	
五十嵐 多美子 (みどり会) 藤原 昭美	○ 21-19 21-11	○ 21-14 21-20	M 2-0 G 4-0 P 84-64	1	
鶴見 后子 (レッツ) 安藤 直美	○ 21-20 20-21 21-14	×	M 1-1 G 2-3 P 96-97	2	

C クラス 2 F ブロック	荻 原 斎 藤	小 泉 仲 座	小 沢 鈴木	新 村 東 山	勝 敗	順 位
荻原 晴美 (キャスルBC) 斎藤 弘子	○ 21-9 21-12	○ 21-9 21-10	○ 21-12 21-7	M 3-0 G 6-0 P 126-59	1	
小泉 こずえ (シェーブル) 仲座 夏子	×	×	M 0-3 G 0-6 P 69-126	4		
小沢 直美 (コスモス) 鈴木 小夜理	×	○ 21-15 21-11	×	M 1-2 G 3-4 P 121-124	3	
新村 美樹子 (アトム) 東山 雪	×	○ 21-10 21-12	○ 21-19 14-21 21-20	M 2-1 G 4-3 P 117-124	2	

C クラス 3 A ブロック	引 地 今 井	真 達 藤 原	青 木 津 敏	勝 敗	順 位
引地 美智子 (NECBS) 今井 典子	×	○ 17-21 14-21	M 1-1 G 2-2 P 73-59	2	
真達 朋子 (藤沢クラブ) 藤原 快充	○ 21-17 21-14	○ 21-7 21-6	M 2-0 G 4-0 P 84-44	1	
青木 千代里 (アビス) 高津 敏江	×	×	M 0-2 G 0-4 P 30-84	3	

C クラス 3 B ブロック	鈴 木 梶 谷	児 玉 真 山	藤 本 関 根	勝 敗	順 位
鈴木 さゆり (キャンベル) 梶谷 香代子	×	×	M 0-2 G 1-4 P 70-104	3	
児玉 豊子 (レモン) 真山 摩美	○ 20-21 21-16 21-15	×	M 1-1 G 2-3 P 93-94	2	
藤本 菜摘子 (はまなん) 関根 恵	○ 21-6 21-12	○ 21-11 21-20	M 2-0 G 4-0 P 84-49	1	

C クラス 3 C ブロック	宮 崎 大 野	藤 井 深 水	黒 田 大 江	勝 敗	順 位
宮崎 敦子 (コスモス) 大野 真知子	×	×	M 0-2 G 1-4 P 76-104	3	
藤井 直美 (シェーブル) 深水 理恵	○ 21-18 21-13	×	M 1-1 G 2-2 P 68-73	2	
黒田 寿子 (アイリス) 大江 裕子	○ 20-21 21-12 21-12	○ 21-6 21-20	M 2-0 G 4-1 P 104-71	1	

C クラス 3 D ブロック	酒 井 本 多	田 中 富 田	高 橋 吉 岡	勝 敗	順 位
酒井 千鶴 (ミントクラブ) 本多 弥生子	○ 21-12 21-14	×	M 1-1 G 2-2 P 68-68	2	
田中 葉子 (かなざわラ・メール) 富田 真美	×	×	M 0-2 G 1-4 P 60-104	3	
高橋 幸代 (海老名) 吉岡 美和	○ 21-14 21-12	○ 20-21 21-5 21-8	M 2-0 G 4-1 P 104-60	1	

C クラス 3 E ブロック	岡 井 上 高	田 中 高 田	深 作 林 田	勝 敗	順 位
岡井 規子 (平塚クラブ) 井上 咲子	○ 21-20 21-13	○ 21-5 21-18	M 2-0 G 4-0 P 84-56	1	
田中 明美 (コスモス) 高田 真紀	×	×	M 0-2 G 1-4 P 74-102	3	
深作 幸子 (NECBS) 林田 みき	×	○ 21-11 18-21 21-9	M 1-1 G 2-3 P 83-83	2	

C クラス 3 F ブロック	溝 塚 田 麻	高 橋 中 都	市 川 小 池	勝 敗	順 位
溝塚 久美 (ラッキー) 塚田 麻子	○ 19-21 21-18 21-21	○ 21-12 21-12	○ 21-17 21-16	M 2-1 G 5-2 P 136-117	2
高橋 広美 (プリムローズ) 田中 晃代 (山手クラブ)	○ 21-19 18-21 21-12	○ 21-10 21-14	○ 21-14 21-11	M 3-0 G 6-1 P 144-101	1
市川 晴美 (タートル) 中都 弥生	×	×	M 0-3 G 1-6 P 99-144	4	
小池 泰子 (Cross Hearts) 吉田 裕子	×	○ 17-21 14-21 11-21	○ 18-21 21-15 21-15	M 1-2 G 2-5 P 118-135	3

Bクラス2 決勝トーナメント

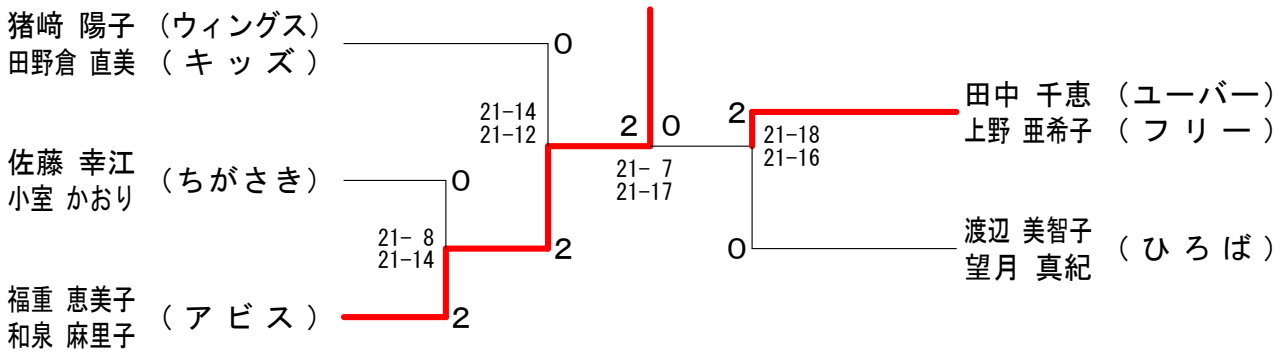

Bクラス3 決勝トーナメント

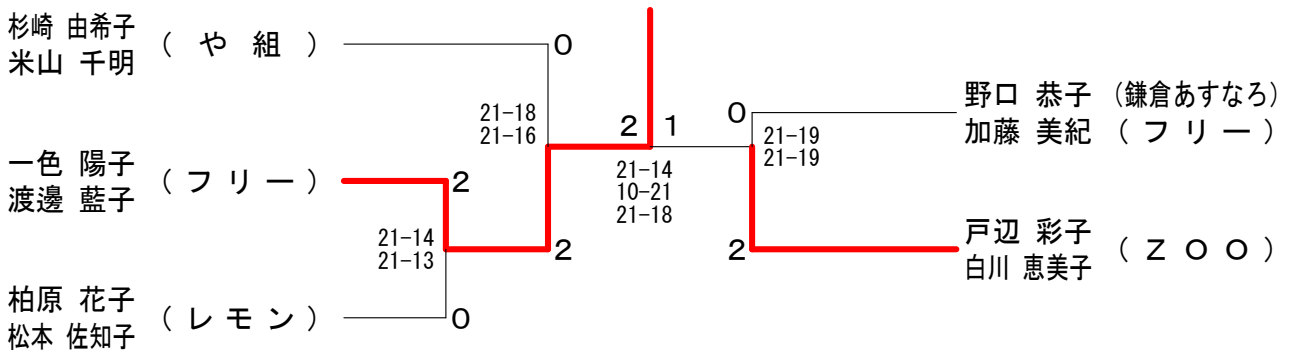

Cクラス2 決勝トーナメント

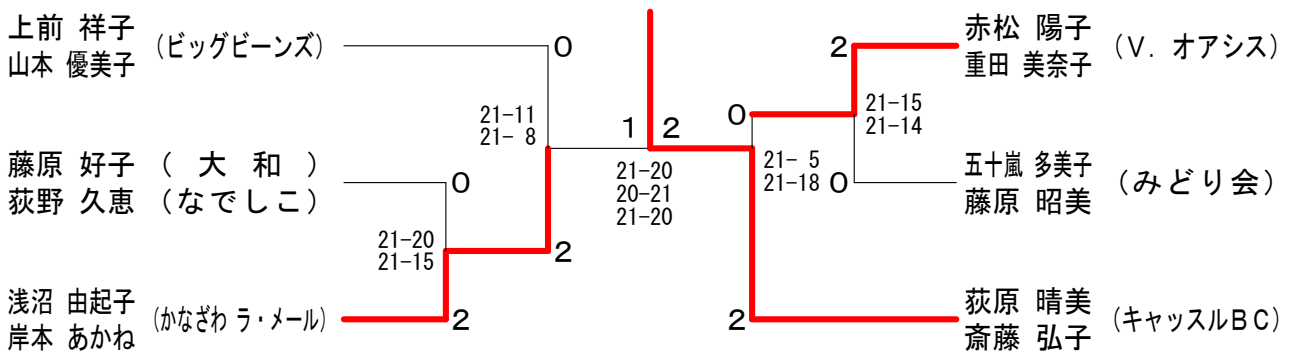

Cクラス3 決勝トーナメント

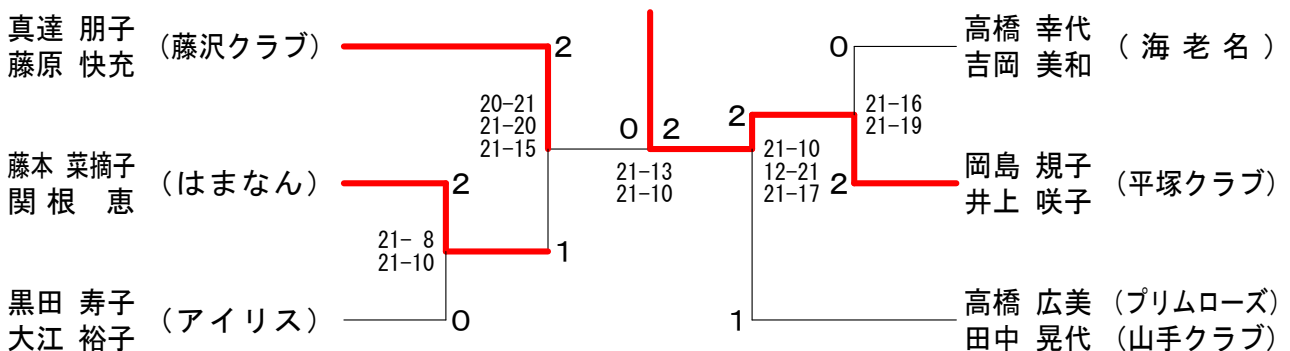

2019 YONEXバドミントンレディースカップ 神奈川県大会

令和元年10月29日 大和スポーツセンター

D クラス 2 A ブロック	井上 民部田	山本 佐藤	田中 阿部	勝敗	順位
井上 志津子 (フリー) 民部田 京子 (アトム)	○	×	×	M 1-1 G 2-2 P 57-65	2
山本 幸子 (Team BMI) 佐藤 早苗	×	○	×	M 0-2 G 0-4 P 50-84	3
田中 昭子 (東一) 阿部 好江 (ステップ)	○	○		M 2-0 G 4-0 P 84-42	1

D クラス 2 B ブロック	志賀 鈴木	高橋 橋山	廣部 藤田	勝敗	順位
志賀 和子 (かなざわラ・メール) 鈴木 真紀	○	×	×	M 1-1 G 2-2 P 62-68	2
高橋 真理子 (ちがさき) 橋山 裕子	×	○	×	M 0-2 G 0-4 P 53-84	3
廣部 めぐみ (ラチェッタ) 藤田 美奈子 (ビッグビーンズ)	○	○		M 2-0 G 4-0 P 84-47	1

D クラス 2 C ブロック	稲石 橋村	綱島 村田	石田 長村	勝敗	順位
稲 千賀子 (麻生ダックス) 石橋 聡子 (フリー)	×	○	○	M 1-1 G 2-3 P 82-94	3
綱島 久美子 (シリウス) 村田 久子	○	×	×	M 1-1 G 3-2 P 91-85	1
石田 玲子 (山手クラブ) 長村 寿子	×	○		M 1-1 G 3-3 P 112-106	2

D クラス 2 D ブロック	山中 児玉	天野 井本	渡辺 柘植	勝敗	順位
山中 湯美子 (ハイランド) 児玉 ゆり	○	-x	○	M 2-0 G 4-0 P 84-29	1
天野 理子 (羽飛) 井本 織絵	×	x-	×	M 0-2 G 0-4 P 0-84	3
渡辺 光子 (中山B. C.) 柘植 美和	×	○	-x	M 1-1 G 2-2 P 71-42	2

D クラス 2 E ブロック	泉 鈴木	香山 甲斐	関東 高橋	勝敗	順位
泉 みどり (B's 8) 鈴木 真樹	×	○	○	M 1-1 G 3-2 P 101-76	2
香山 夏樹 (相模原ひまわり) 甲斐 優子	○	×	○	M 2-0 G 4-1 P 102-83	1
関東 恵子 (シェーブル) 高橋 いづみ	×	×		M 0-2 G 0-4 P 40-84	3

D クラス 3 A ブロック	永田 中村	広松 瀬本	大墨 大野	勝敗	順位
永田 裕子 (Team BMI) 中村 貴子	○	○	○	M 2-0 G 4-0 P 84-47	1
広松 みのり (公田BC) 瀬本 綾子	×	×	×	M 0-2 G 0-4 P 52-84	3
大墨 美佐子 (スペースシャトル) 大野 留美子	×	○		M 1-1 G 2-2 P 68-73	2

D クラス 3 B ブロック	周高 知暉	佐藤 鎮西	藤井 野	勝敗	順位
周 知 (どんぐり) 高 暉 (松ぼっくり)	×	×	×	M 0-2 G 0-4 P 63-84	3
佐藤 真奈美 (わかば) 鎮西 直子	○	○	○	M 2-0 G 4-0 P 84-59	1
藤井 栄子 (YLC) 矢野 智子	○	×		M 1-1 G 2-2 P 67-71	2

D クラス 3 C ブロック	千々松 南保	渡辺 原	平川 川木	勝敗	順位
千々松 夕起子 (羽飛) 南保 正枝	×	×	×	M 0-2 G 2-4 P 100-113	3
渡辺 好江 (シリウス) 原 美奈	○	×	×	M 1-1 G 2-3 P 93-95	2
平川 幸江 (平塚クラブ) 鈴木 忍	○	○		M 2-0 G 4-1 P 99-84	1

D クラス 3 D ブロック	五十嵐 児玉	福住 横屋	池田 竹内	勝敗	順位
五十嵐 美穂 (ハイランド) 児玉 裕子	×	○	○	M 1-1 G 2-2 P 72-71	2
福住 尚美 (パール) 横屋 雅子	○	×	○	M 2-0 G 4-0 P 84-52	1
池田 初恵 (都筑マーレット) 竹内 由香	×	×		M 0-2 G 0-4 P 51-84	3

D クラス 3 E ブロック	武井 富田	大谷 永友	氏家 谷垣	勝敗	順位
武井 恭子 (ミントクラブ) 富田 葉子	○	○	○	M 2-0 G 4-1 P 97-68	1
大谷 起世子 (アリス) 永友 真由美	×	×	×	M 0-2 G 0-4 P 47-84	3
氏家 忍 (座間パピオン) 谷垣 一二美	×	○		M 1-1 G 3-2 P 93-85	2

Dクラス2 決勝トーナメント

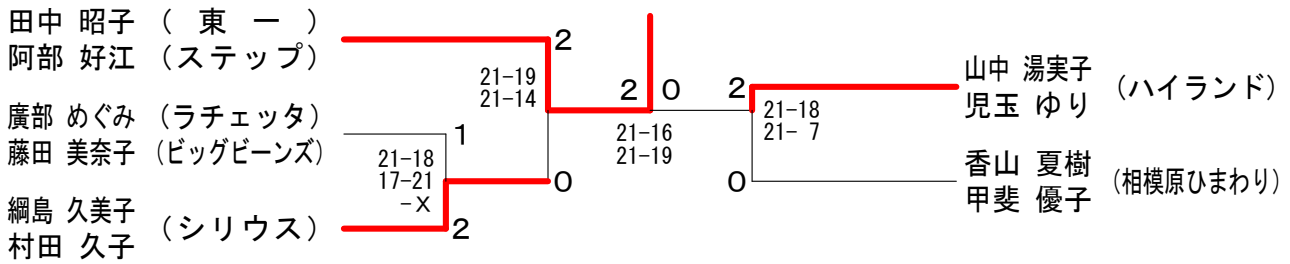

Dクラス3 決勝トーナメント

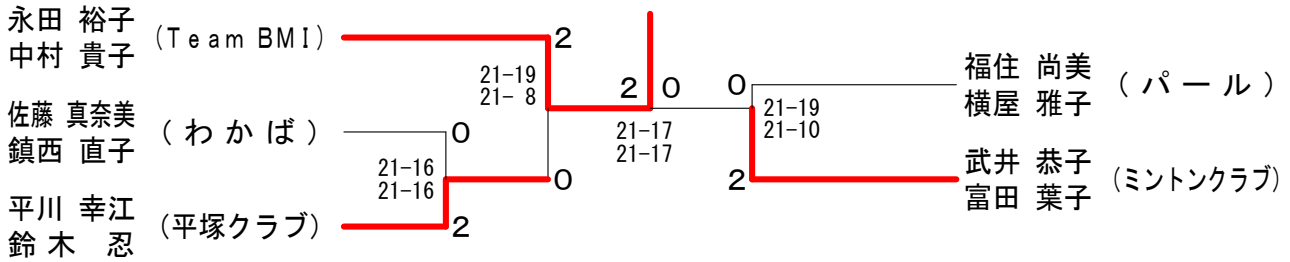

初級クラス2 Aブロック	荒上 木野	上野 滝	石野 本	井荻 野	勝敗	順位
荒木 美紀 (逗子なぎさ) 上野 敬子		○ 21-8 21-4	○ 21-6 21-7	M 2-0 G 4-0 P 84-25		1
上野 瑞江 (spica) 滝本 聡美	x 8-21 4-21		○ 21-6 21-11	M 1-1 G 2-2 P 54-59		2
石井 隆子 (フリー) 荻野 律子	x 6-21 7-21	x 6-21 11-21		M 0-2 G 0-4 P 30-84		3

初級クラス2 Bブロック	松田 二本柳	栗島 戸田	熊谷 武隈	勝敗	順位
松田 珠江 (木曜会) 二本柳 麻依子		○ 21-9 21-9	x 11-21 14-21	M 1-1 G 2-2 P 67-60	2
栗島 一枝 (桜) 戸田 肖子	x 9-21 9-21		x 17-21 10-21	M 0-2 G 0-4 P 45-84	3
熊谷 真由美 (大正) 武隈 洋子 (フリー)	○ 21-11 21-14	○ 21-17 21-10		M 2-0 G 4-0 P 84-52	1

初級クラス2 決勝トーナメント

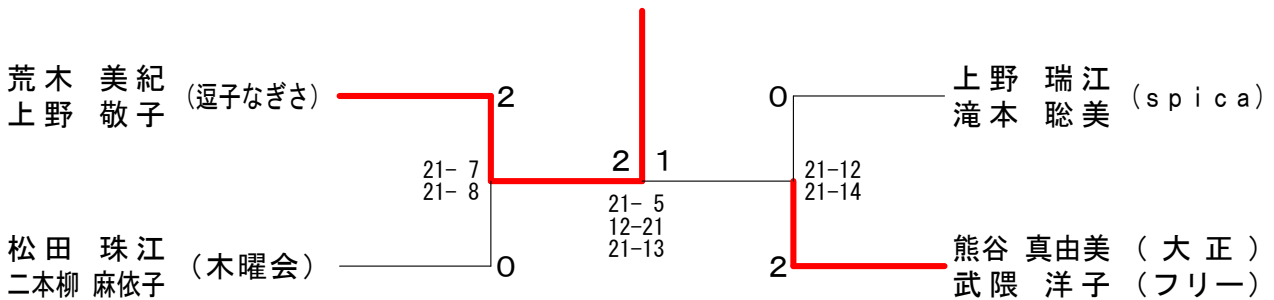

初級クラス3	吉岸 田	中岡 村	今任 村	大小 澤	江浮 林	川津 勝	勝敗	順位
吉田 聡子 (Team BMI) 岸田 希		x 21-18 20-21 20-21	○ 21-11 21-18	○ 21-8 21-7	○ 21-16 21-19	M 3-1 G 7-2 P 187-139		1
中村 京子 (桜) 岡崎 泉	○ 18-21 21-20 21-20		○ 21-9 21-7	○ 21-4 21-9	x 16-21 20-21	M 3-1 G 6-3 P 180-132		3
今村 恵美子 (スワン) 任京 春	x 11-21 18-21	x 9-21 7-21		○ 20-21 21-20 21-15	x 2-21 8-21	M 1-3 G 2-7 P 117-182		4
大澤 恭子 (藤沢クラブ) 小林 紫帆	x 8-21 7-21	x 4-21 9-21	x 21-20 20-21 15-21		x 12-21 13-21	M 0-4 G 1-8 P 109-188		5
江川 香澄 (モアーズ) 浮津 久恵	x 16-21 19-21	○ 21-16 21-20	○ 21-2 21-8	○ 21-12 21-13		M 3-1 G 6-2 P 161-113		2