

第19回町田レディースバドミントン近郊大会

令和元年9月3日 町田市立総合体育館

AIランク Aブロック	長谷川 一木	赤尾 西沢	尾山 橋本	渡邊 渡邊	勝敗	順位
長谷川 恵 (甲ノ原) 一木 晃子 (甲ノ原オーブ)	○	○	×	M 2-1 G 5-2 P 100-82	2	
赤尾 敬子 (シルキー) 西沢 真樹子 (ハッピーフレンズ)	×	○	×	M 0-3 G 2-6 P 88-111	4	
橋 純子 (都筑マーガレット) 山本 知恵	×	○	×	M 1-2 G 3-5 P 101-102	3	
渡邊 亜由美 (白菊) 渡邊 純子	○	○	○	M 3-0 G 6-3 P 118-112	1	

AIランク Bブロック	上田 高木	勝又 谷津	又津 和子	坂本 村瀬	本丸 山田	丸山 勝敗	順位
上田 和美 (調布エレガンス) 高木 陽子	○	○	○	M 3-0 G 6-0 P 90-50	1		
勝又 香 (アイビークラブ) 谷津 和子	×	○	×	M 0-3 G 2-6 P 77-114	4		
坂本 純子 (B'z) 村瀬 早苗	×	○	×	M 1-2 G 2-5 P 76-94	3		
丸山 慶子 (アトム) 福田 千尋 (エーデルワイス)	×	○	○	M 2-1 G 4-3 P 91-76	2		

AIランク Cブロック	加藤 小川	藤小 羽藤	向小 藤三	木下 橋高	鈴木 木橋	勝敗	順位
加藤 理映 (坂戸マーレエ) 小川 千冬 (坂戸プレシャス)	○	○	○	M 3-0 G 6-0 P 90-47	1		
小向 有実子 (シルキー) 羽 藤 恵	×	○	×	M 1-2 G 2-4 P 59-85	3		
木下 麻佐子 (甲ノ原) 三橋 浩子	×	×	×	M 0-3 G 0-6 P 62-90	4		
鈴木 裕子 (プリティーズ) 高橋 智子	×	○	○	M 2-1 G 4-2 P 78-67	2		

AIランク 決勝トーナメント

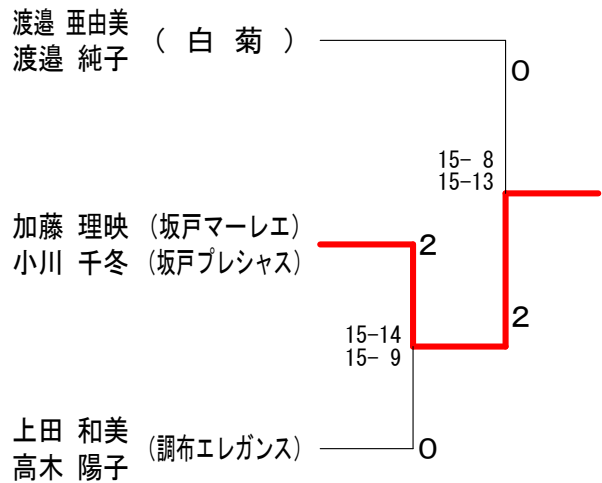

A II ランク	小谷野 鈴木	糸長 佐々木	百瀬 田辺	宇佐美 城山	勝敗	順位
小谷野 桂子 (エンゼルス) 鈴木 美智子	○	○	○	M 3-0 G 6-0 P 90-65	1	
糸長 悦子 (スピカ) 佐々木 ひと美	×	○	○	M 2-1 G 4-2 P 86-75	2	
百瀬 由紀子 (ウィップ) 田辺 紀子	×	×	○	M 1-2 G 2-4 P 66-78	3	
宇佐美 あかね (中山B. C.) 城山 優子	×	×	×	M 0-3 G 0-6 P 66-90	4	

第19回町田レディースバドミントン近郊大会

令和元年9月3日 町田市立総合体育館

B II ランク A ブロック	増三	田木	安竹	部永	秋三	元橋	丸小	林勝	敗	順位
増田 美貴 (すてっぶ) 三木 恵美			○ 15-10 15-9	○ 15-2 15-5	○ 11-15 15-10 15-5	M 3-0 G 6-1 P 101-56				1
安部 京子 (L. M. C) 竹永 真紀 (AQUA)	× 10-15 9-15			○ 15-12 15-9	× 13-15 11-15	M 1-2 G 2-4 P 73-81				3
秋元 八重子 (フェニックス) 三橋 聖子	× 2-15 5-15	× 12-15 9-15			× 6-15 11-15	M 0-3 G 0-6 P 45-90				4
丸 明子 (西観ヶ谷小PTA) 小林 美冬 (高津BC)	× 15-11 10-15 5-15	○ 15-13 15-11	○ 15-6 15-11			M 2-1 G 5-2 P 90-82				2

B II ランク B ブロック	杉永	浦瀬	藤宮	田澤	山井	田上	高津	勝敗	順位
杉浦 規子 (レモングラス) 永瀬 清美			○ 15-11 15-13	× 6-15 14-15	○ 8-15 15-7 15-11	M 2-1 G 4-3 P 88-87			3
藤田 麻美 (オープン) 宮澤 利恵子	× 11-15 13-15			× 13-15 11-15	○ 0-2	M 0-3 G 0-6 P 48-60			4
山田 紀子 (Bクラブ) 井上 恭子 (はねはね)	○ 15-6 15-14	○ 15-13 15-11			× 13-15 12-15	M 2-1 G 4-2 P 85-74			2
高津 知美 (Tama'78) 高橋 朋美	× 15-8 7-15 11-15	○ 2-0	○ 15-13 15-12			M 2-1 G 5-2 P 63-63			1

B II ランク C ブロック	野野	村村	安佐	藤藤	杉草	山野	大河内	勝敗	順位
野村 芳 (エンゼルス) 野村 みゆき			○ 15-10 15-14	○ 15-7 12-15 15-4	× 11-15 12-15	M 2-1 G 4-3 P 95-80			2
安藤 淳子 (八王子クラブ) 佐藤 薫	× 10-15 14-15			× 4-15 15-10 10-15	× 4-15 11-15	M 0-3 G 1-6 P 68-100			4
杉山 美穂 (スピカ) 草野 恭子	× 7-15 15-12 4-15	○ 15-4 10-15 15-10			× 5-15 10-15	M 1-2 G 3-5 P 81-101			3
大河内 玲子 (YLC) 片岡 理恵	○ 15-11 15-12	○ 15-4 15-11	○ 15-5 15-10			M 3-0 G 6-0 P 90-53			1

B II ランク D ブロック	金光	光原	有杉	吉岡	原丸	島山	白太	鳥田	勝敗	順位
金光 真子 (桑の実) 崎原 美由紀			× 13-15 12-15	○ 15-7 15-14	○ 15-14 8-15 15-8	M 2-1 G 4-3 P 93-88			2	
有吉 由希子 (海老名) 杉岡 晶子	○ 15-13 15-12			○ 15-7 15-13	○ 15-8 15-5	M 3-0 G 6-0 P 90-58			1	
原島 綾 (新町フレンズ) 丸山 敦子	× 7-15 14-15	× 7-15 13-15			○ 15-13 15-10	M 1-2 G 2-4 P 71-83			3	
白鳥 千佳 (グリーンリーフ) 太田 道子	× 14-15 15-8 8-15	× 8-15 5-15	× 13-15 10-15			M 0-3 G 1-6 P 73-98			4	

B II ランク E ブロック	鳩中	貝村	梅小	澤松	吹内	山山	藤中	田村	勝敗	順位
鳩貝 加代子 (府中クラブ) 中村 早苗			× 10-15 12-15	○ 15-9 15-10	○ 15-14 11-15 15-8	M 2-1 G 4-3 P 93-86			2	
梅澤 麻紀 (B'z) 小松 澄子	○ 15-10 15-12			○ 15-10 15-3	○ 15-9 15-12	M 3-0 G 6-0 P 90-56			1	
吹山 美和 (すてっぶ) 内山 晶子	× 9-15 10-15	× 10-15 3-15			× 13-15 9-15	M 0-3 G 0-6 P 54-90			4	
藤田 美奈子 (ビッグビーンズ) 中村 清子	× 14-15 15-11 8-15	× 9-15 12-15	○ 15-13 15-9			M 1-2 G 3-4 P 88-93			3	

B II ランク F ブロック	峯船	岸木	定猪	松崎	江近	刺藤	柘植	野田	勝敗	順位
峯岸 明美 (T. S. C) 船木 美由紀			× 3-15 15-13 10-15	× 15-8 10-15 11-15	○ 14-15 15-10 15-6	M 1-2 G 4-5 P 108-112			3	
定松 桜子 (エーデルワイス) 猪崎 陽子 (クッキーズ)	○ 15-3 13-15 15-10			○ 15-8 15-9	○ 15-8 15-6	M 3-0 G 6-1 P 103-59			1	
江刺 多喜枝 (IBC) 近藤 純代	○ 8-15 15-10 15-11	× 8-15 9-15			○ 15-12 15-13	M 2-1 G 4-3 P 85-91			2	
柘植野 美和 (中山B. C.) 田淵 祐子	× 15-14 10-15 6-15	× 8-15 6-15	× 12-15 13-15			M 0-3 G 1-6 P 70-104			4	

B II ランク G ブロック	科早	埜川	秦宮	平日	城向	佐々木	佐々木	勝敗	順位
科埜 暁子 (パドリング) 早川 陽子			○ 14-15 15-11 15-12	× 6-15 10-15	○ 15-5 15-8	M 2-1 G 4-3 P 90-81			2
秦 春美 (調布エレガンス) 宮川 恵子	× 15-14 11-15 12-15			× 6-15 5-15	○ 11-15 15-5 15-12	M 1-2 G 3-5 P 90-106			3
平城 美喜子 (秋羽クラブ) 日向 さゆり	○ 15-6 15-10	○ 15-6 15-5			○ 15-6 15-5	M 3-0 G 6-0 P 90-38			1
佐々木 幸 (ウィップ) 佐々木 肖子	× 5-15 8-15	× 15-11 5-15 12-15	× 6-15 5-15			M 0-3 G 1-6 P 56-101			4

B II ランク H ブロック	中路	水越	逸鈴	見木	東石	前川	平井	勝敗	順位
中路 文子 (昭島BC) 水越 奈津美			× 15-14 11-15 14-15	○ 15-14 15-12	○ 15-10 15-9	M 2-1 G 5-2 P 100-89			1
逸見 ゆみ (木曜会) 鈴木 庸子	○ 14-15 15-11 15-14			× 15-13 10-15 10-15	○ 15-8 15-8	M 2-1 G 5-3 P 109-99			2
東 優子 (IBC) 石川 小百合	× 14-15 12-15	○ 13-15 15-10 15-10			○ 15-9 15-11	M 2-1 G 4-3 P 99-85			3
前平 かおり (グリーンリーフ) 櫻井 妙子	× 10-15 9-15	× 8-15 8-15	× 9-15 11-15			M 0-3 G 0-6 P 55-90			4

B I ランク A ブロック	高前	橋沢	早山	瀨田	川中	西村	山原	川原	勝敗	順位
	高橋 玖未 (スワロー) 前沢 恭子		○	○	○	M 3-0 G 6-0 P 90-44				
早瀬 真澄 (多摩さわやかBC) 山田 史子	×		○	×	M 1-2 G 2-5 P 81-102				4	
川西 秀美 (ちがさき) 中村 尚子	×	×		○	M 1-2 G 3-4 P 84-91				2	
山川 裕子 (B. K. S) 芦原 えりを	×	○	×		M 1-2 G 2-4 P 66-84				3	

B I ランク B ブロック	中宮	島崎	岩新	田倉	巨中	海條	岡貞	田光	勝敗	順位
	中島 久美 (スピカ) 宮崎 千恵子		○	○	○	M 3-0 G 6-0 P 90-65				
岩田 恵子 (白菊) 新倉 望実	×		×	×	M 0-3 G 0-6 P 47-90				4	
巨海 容子 (日野つくし) 中條 千鶴	×	○		×	M 1-2 G 2-4 P 67-75				3	
岡田 美香 (ウィップ) 貞光 真希	×	○	○		M 2-1 G 4-2 P 86-60				2	

B I ランク C ブロック	向清	井水	伊田	藤中	中須	島原	高杉	沢山	勝敗	順位
	向井 めぐみ (レモングラス) 清水 宏美		○	○	○	M 3-0 G 6-0 P 90-43				
伊藤 多麻美 (L. A. P) 田中 由香	×		×	×	M 0-3 G 1-6 P 79-103				4	
中島 智子 (八王子クラブ) 須原 千秋	×	○		○	M 2-1 G 4-3 P 89-85				2	
高沢 智東 (ジール) 杉山 和子	×	○	×		M 1-2 G 2-4 P 61-88				3	

B I ランク D ブロック	古三	田枝	塩金	出見	片三	野部	佐々木	谷川	勝敗	順位
	古田 彩子 (ロビンクラブ) 三枝 真由美		○	○	×	M 2-1 G 5-2 P 90-86				
塩出 菊 (パロットクラブ) 金児 智子	×		○	×	M 1-2 G 2-5 P 84-95				3	
片野 祐子 (L. A. P) 三部 奈苗	×	×		×	M 0-3 G 1-6 P 69-103				4	
佐々木 由利子 (スピカ) 谷川 麻衣子	○	○	○		M 3-0 G 6-1 P 102-61				1	

B I ランク 決勝トーナメント

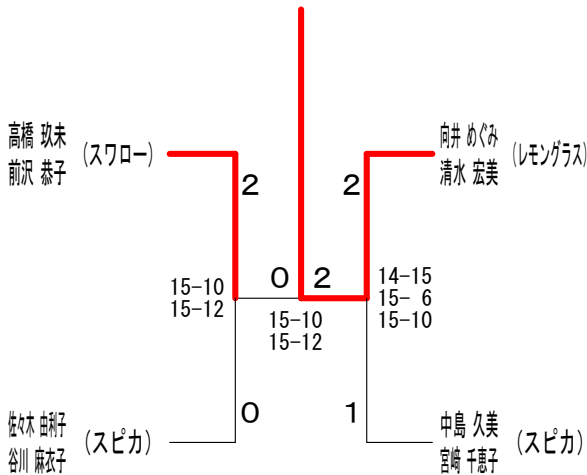

B II ランク 決勝トーナメント

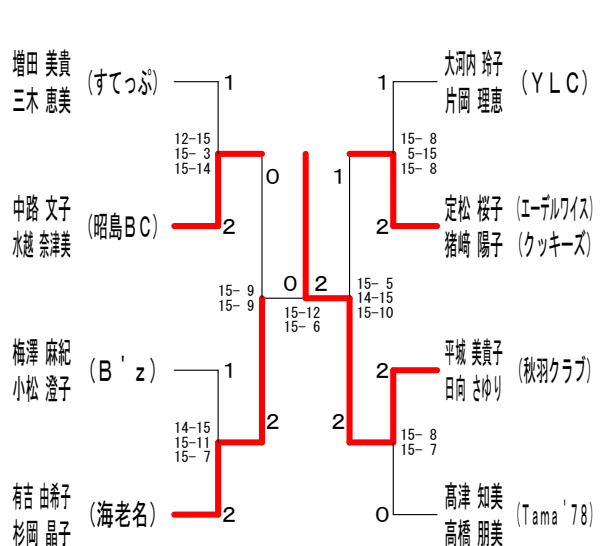

第19回町田レディースバドミントン近郊大会

令和元年9月3日 町田市立総合体育館

C II ランク A ブロック	鈴木 向	鈴木 浜	中 野	野 呂	豊 永	勝 敗	順 位
鈴木 佐和子 (レモングラス) 向 真理子		○ 12-15 15-6 15-12	○ 11-15 15-10 15-9	○ 15-8 15-4	M 3-0 G 6-2 P 113-79		1
浜中 京子 (甲ノ原) 東 由美子	× 15-12 6-15 12-15		× 12-15 8-15	× 11-15 13-15	M 0-3 G 1-6 P 77-102		4
野呂 良子 (Tama '78) 望月 優子	× 15-11 10-15 9-15	○ 15-12 15-8		× 15-12 10-15 12-15	M 1-2 G 4-4 P 101-103		3
豊永 淑江 (ウィップ) 河内 久美子	× 8-15 4-15	○ 15-11 15-13	○ 12-15 15-10 15-12		M 2-1 G 4-3 P 84-91		2

C II ランク B ブロック	大 向	竹 田	古 川	安 藤	勝 敗	順 位	
大向 マキ子 (レモングラス) 大谷 玲子		× 9-15 11-15	× 11-15 13-15	× 5-15 9-15	M 0-3 G 0-6 P 58-90		4
竹田 圭子 (グリーンリーフ) 府川 詩恵	○ 15-9 15-11		○ 15-12 15-9	× 8-15 14-15	M 2-1 G 4-2 P 82-71		2
古川 真歩 (グリーン) 中川 久里子	○ 15-11 15-13	× 12-15 9-15		× 6-15 7-15	M 1-2 G 2-4 P 64-84		3
安藤 明美 (オリーブ) 鈴木 享子	○ 15-5 15-9	○ 15-8 15-14	○ 15-6 15-7		M 3-0 G 6-0 P 90-49		1

C II ランク C ブロック	日 下	小 川	大 原	北 森	本 勝	勝 敗	順 位
日下 栄子 (グリーン) 山根 有加里		○ 8-15 15-7 15-14	× 15-10 10-15 9-15	× 2-15 8-15	M 1-2 G 3-5 P 82-106		3
小川 佳代 (IBC) 関口 文子	× 15-8 7-15 14-15		○ 15-7 15-10	○ 15-11 15-13	M 2-1 G 5-2 P 96-79		1
大北 由佳 (クッキーズ) 原田 紀子	○ 10-15 15-10 15-9	× 7-15 10-15		× 13-15 10-15	M 1-2 G 2-5 P 80-94		4
森本 千枝 (経堂) 秋元 知子	○ 15-2 15-8	× 11-15 13-15	○ 15-13 15-10		M 2-1 G 4-2 P 84-63		2

C II ランク D ブロック	柏 原	土 橋	天 内	小 野	勝 敗	順 位	
柏原 寛実 (すてっぷ) 山田 智恵子		× 15-14 6-15 5-15	× 7-15 7-15	× 10-15 11-15	M 0-3 G 1-6 P 61-104		4
土橋 英子 (ルビー) 森山 育美	○ 14-15 15-6 15-5		○ 11-15 15-14 15-10	○ 11-15 15-13 15-14	M 3-0 G 6-3 P 126-107		1
天内 由美子 (YLC) 土田 智美	○ 15-7 15-7	× 15-11 14-15 10-15		× 15-13 10-15 8-15	M 1-2 G 4-4 P 102-98		3
小野寺 六つ子 (Komae '86) 千島 美由紀	○ 15-10 15-11	× 15-11 13-15 14-15	○ 13-15 15-10 15-8		M 2-1 G 5-3 P 115-95		2

C II ランク E ブロック	原 尻	宮 川	杉 本	片 井	勝 敗	順 位	
原尻 三保子 (ラーク) 平林 美香 (アチェロ)		○ 15-9 15-6	○ 15-14 13-15 15-13	○ 15-9 14-15 15-13	M 3-0 G 6-2 P 117-94		1
宮川 真理 (グリーンリーフ) 松岡 寿美	× 9-15 6-15		○ 15-14 10-15 15-10	○ 15-12 15-12	M 2-1 G 4-3 P 85-93		2
杉本 裕子 (いずみトース) 西郷 あけみ	× 14-15 15-13 13-15	× 14-15 15-10 10-15		○ 15-10 15-11	M 1-2 G 4-4 P 111-104		3
片井 幸子 (バドリング) 松尾 美佳	× 9-15 15-14 13-15	× 12-15 12-15	× 10-15 11-15		M 0-3 G 1-6 P 82-104		4

C II ランク F ブロック	加 藤	土 志	土 屋	山 下	勝 敗	順 位	
加藤 恵美子 (しらたま) 伊巻 むつ子		× 8-15 15-11 7-15	○ 13-15 15-11 15-10	○ 15-13 15-10 15-10	M 2-1 G 5-3 P 103-100		2
土志田 知子 (中山B.C.) 渡辺 光子	○ 15-8 11-15 15-7		× 14-15 15-10 8-15	○ 15-8 12-15 15-14	M 2-1 G 5-4 P 120-107		3
土屋 美加代 (ビーエムアイ) 小笹 恭子	× 15-13 11-15 10-15	○ 15-14 10-15 15-8		○ 15-10 15-5	M 2-1 G 5-3 P 106-95		1
山下 有子 (ロビングラブ) 若林 智子	× 13-15 10-15	× 8-15 15-12 14-15	× 10-15 5-15		M 0-3 G 1-6 P 75-102		4

C II ランク G ブロック	役 員	高 嶋	林 田	酒 井	勝 敗	順 位	
役 員 (オープン)		× 0-2	× 0-2	○ -X	M 1-2 G 2-4 P 30-0		3
高嶋 美恵子 (楯生レディース) 山口 美津子 (KTS)	○ 2-0		○ 7-15 15-13 15-13	○ -X	M 3-0 G 6-1 P 67-41		1
林田 みき (ミント) 深作 幸子	○ 2-0	× 15-7 13-15 13-15		○ -X	M 2-1 G 5-2 P 71-37		2
酒井 紀子 (バドリング) 内藤 香保子	× X-	× X-	× X-		M 0-3 G 0-6 P 0-90		4

C II ランク H ブロック	中 山	山 下	有 光	今 井	勝 敗	順 位	
中山 理子 (ビッグビーンズ) 中川 美春		○ 15-8 15-13	○ 15-10 15-9	○ 15-9 12-15 15-13	M 3-0 G 6-1 P 102-77		1
山下 有美子 (セキレイ) 久岡 亮子	× 8-15 13-15		× 7-15 5-15	× 5-15 15-12 12-15	M 0-3 G 1-6 P 65-102		4
有光 晶子 (YLC) 福島 久子	× 10-15 9-15	○ 15-7 15-5		× 10-15 11-15	M 1-2 G 2-4 P 70-72		3
今井 典子 (ミント) 西塚 雅子 (ウィングス)	× 9-15 15-12 13-15	○ 15-5 12-15 15-12	○ 15-10 15-11		M 2-1 G 5-3 P 109-95		2

第19回町田レディースバドミントン近郊大会

令和元年9月3日 町田市立総合体育館

CIランク Aブロック	秦 小堂	上 河	田 野	久 長	保 谷川	宮 山	内 田	勝 敗	順位
秦 ひとみ (IBC) 小堂 順子		x	x	x	M 0-3 G 0-6 P 0-90				4
上田 俊恵 (調布エレガンス) 河野 環	o				M 3-0 G 6-1 P 102-46				1
久保 環 (L.A.P) 長谷川 美知代	o	x			M 1-2 G 2-4 P 63-60				3
宮内 明美 (オリーブ) 山田 真澄	o	x			M 2-1 G 5-2 P 93-62				2

CIランク Bブロック	小 山	庭 下	関 大	水 平	森 大	田 井	鈴 藤	木 野	勝 敗	順位
小庭 洋子 (エバグリーン) 山下 佳代子				o	x	x	M 1-2 G 2-4 P 74-78			3
関水 友子 (大和) 大平 愛子	x						M 0-3 G 1-6 P 65-100			4
森田 千香 (スピカ) 大井 佐紀子	o	o			x		M 2-1 G 4-3 P 86-87			2
鈴木 栄美子 (Tama'78) 藤野 由美子	o	o	o				M 3-0 G 6-0 P 90-50			1

CIランク Cブロック	田 鈴	畑 木	黒 川	田 上	宮 丹	澤 羽	福 柳	沢 生	勝 敗	順位
田畑 明子 (クッキーズ) 鈴木 芳美			x		o	x	M 1-2 G 3-4 P 91-95			3
黒田 晴子 (桑の美クラブ) 川上 吏佳 (若草クラブ)	o				x	x	M 1-2 G 2-5 P 77-102			4
宮澤 由美子 (坂戸マーレ) 丹羽 幸子	x	o				o	M 2-1 G 4-3 P 95-80			2
福沢 朋恵 (調布エレガンス) 柳生 昌枝	o	o	x				M 2-1 G 5-2 P 91-77			1

CIランク Dブロック	戸 大	坂 谷	鈴 内	木 田	下 廣	出 田	石 山	原 田	勝 敗	順位
戸坂 恵美子 (おいばね) 大谷 美穂			o		o	x	M 2-1 G 4-2 P 86-70			2
鈴木 紀子 (ラビット) 内田 光世	x				x	x	M 0-3 G 1-6 P 73-102			4
下出 俊子 (いずみトータス) 廣田 千賀子	x	o				x	M 1-2 G 2-5 P 74-96			3
石原 直美 (Glanz) 山田 小百合	o	o	o				M 3-0 G 6-0 P 90-55			1

CIランク 決勝トーナメント

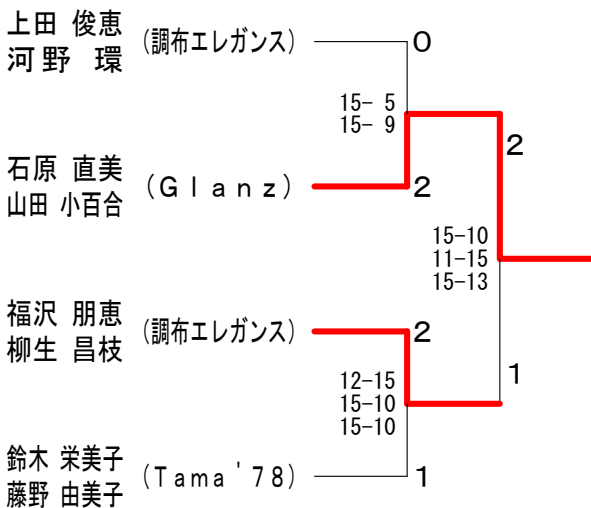

CIIランク 決勝トーナメント

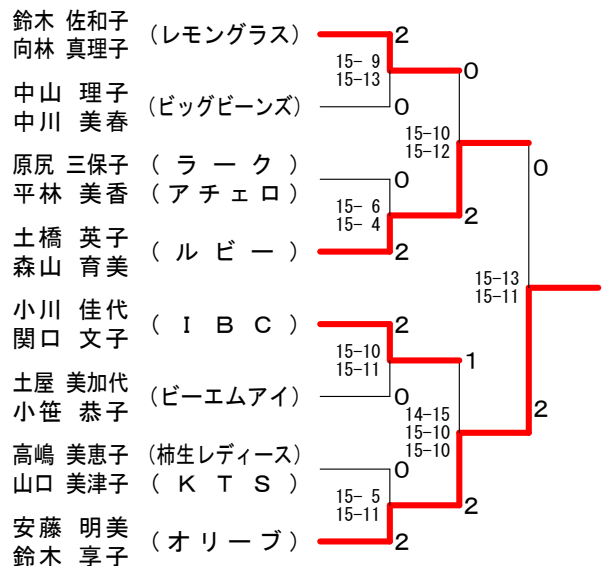

D I ラ ン ク	脊 黒	若 桑	田 倉	夏 目	勝 敗	順 位
	尾 崎	中 村	池 谷	朝 井		
脊黒 智子 (スピカ) 尾崎 香代子		○ 15-9 15-13	○ 15-10 15-3	○ 15-6 15-2	M 3-0 G 6-0 P 90-43	1
若桑 光子 (レモングラス) 中村 美喜	× 9-15 13-15		× 11-15 15-13 14-15	○ 11-15 15-9 15-6	M 1-2 G 3-5 P 103-103	3
田倉 テイ子 (府中クラブ) 池谷 洋子	× 10-15 3-15	○ 15-11 13-15 15-14		○ 15-9 15-12	M 2-1 G 4-3 P 86-91	2
夏目 清実 (スワロー) 朝井 明子	× 6-15 2-15	× 15-11 9-15 6-15	× 9-15 12-15		M 0-3 G 1-6 P 59-101	4

D II ラ ン ク A ブ ロ ッ ク	鎮 守	新 留	萩 野	卷 野	勝 敗	順 位
	熊 木	法 花	小 野	山 西		
鎮守 里恵 (JOUER) 熊木 みつ江		○ 15-8 15-9	○ 15-7 15-11	○ 12-15 15-9 15-12	M 3-0 G 6-1 P 102-71	1
新留 淳子 (グリーン) 法花堂 美喜子	× 8-15 9-15		○ 15-12 15-10	○ 15-8 15-7	M 2-1 G 4-2 P 77-67	2
萩野 順子 (ロビンクラブ) 小野村 麻巳	× 7-15 11-15	× 12-15 10-15		○ 15-9 15-12	M 1-2 G 2-4 P 70-81	3
巻野 悦子 (柿生レディース) 山西 明美	× 15-12 9-15 12-15	× 8-15 7-15	× 9-15 12-15		M 0-3 G 1-6 P 72-102	4

D II ラ ン ク B ブ ロ ッ ク	若 林	岸 井	秋 山	矢 作	勝 敗	順 位
	山 原	井 元	平 山	森		
若林 泰世 (レッツ) 山原 初代		○ 15-9 15-10	○ 15-9 15-4	○ 12-15 15-6 15-11	M 3-0 G 6-1 P 102-64	1
岸 昭子 (多摩さわやかBC) 井元 恵美子	× 9-15 10-15		○ 15-11 15-11	× 14-15 13-15	M 1-2 G 2-4 P 76-82	3
秋山 有紀子 (武蔵野たんぽぽ) 平山 美子	× 9-15 4-15	× 11-15 11-15		× 15-9 11-15 9-15	M 0-3 G 1-6 P 70-99	4
矢作 直美 (ウイングス) 森 聡美	× 15-12 6-15 11-15	○ 15-14 15-13	○ 9-15 15-11 15-9		M 2-1 G 5-3 P 101-104	2

D II ラ ン ク C ブ ロ ッ ク	鴨 志	間 川	田 澤	齊 藤	勝 敗	順 位
	田 中	村	垣	高 橋		
鴨志田 美詠子 (田名) 田中 典子 (NECBS)		× 9-15 8-15	○ 15-14 13-15 15-11	× 3-15 7-15	M 1-2 G 2-5 P 70-100	3
間 悦子 (イエローバード) 川村 圭子	○ 15-9 15-8		○ 15-7 15-8	× 7-15 6-15	M 2-1 G 4-2 P 73-62	2
田澤 祐子 (八王子クラブ) 稲垣 裕美	× 14-15 15-13 11-15	× 7-15 8-15		× 6-15 6-15	M 0-3 G 1-6 P 67-103	4
齊藤 智子 (WINS' 21) 高橋 幸代 (高崎クラブ)	○ 15-3 15-7	○ 15-7 15-6	○ 15-6 15-6		M 3-0 G 6-0 P 90-35	1

D II ラ ン ク 決 勝 ト ー ナ メ ン ト

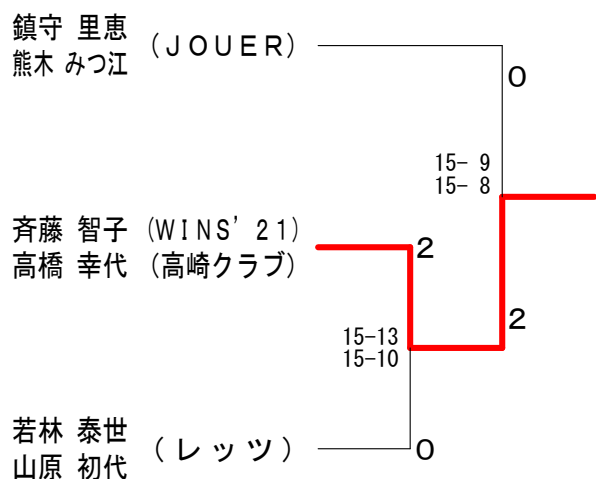

第19回町田レディースバドミントン近郊大会

令和元年9月3日 町田市立総合体育館

Eランク Aブロック	浅井 小林	五十嵐 小川	高丹 野	田中 青	勝敗	順位
浅井 みゆき (ロビククラブ) 小林 晶子		×	×	×	M 0-3 G 0-6 P 0-90	4
五十嵐 明美 (ビッグビーンズ) 小川 能子	○ -X		○ 15-12 15-6	×	M 2-1 G 5-2 P 96-56	1
高浜 直子 (三鷹ロピンス) 丹野 美佐子	○ -X	×		○	M 2-1 G 4-2 P 78-48	2
田中 美恵子 (Tama'78) 青木 順子	○ -X	○	×		M 2-1 G 4-3 P 86-66	3

Eランク Bブロック	伊勢崎 中西	大島 松井	渡辺 久保	藤村 永井	勝敗	順位
伊勢崎 綾子 (オープン) 中西 あゆみ		×	×	○	M 1-2 G 2-4 P 63-60	3
大島 正江 (海老名) 松井 国子	○ 15-5 15-8		○	○	M 3-0 G 6-0 P 90-31	1
渡辺 睦子 (すてっぷ) 久保 和美	○ 15-13 15-7	×		○	M 2-1 G 4-2 P 78-50	2
藤村 敏子 (栞生レディース) 永井 志寿子	×	×	×		M 0-3 G 0-6 P 0-90	4

Fランク Aブロック	宮崎 宮川	山口 前	樋口 原	樋口 館	新名 前	勝敗	順位
宮崎 美江子 (調布エレガンス) 宮川 美恵子		○	○	○	M 3-0 G 6-0 P 90-32	1	
山口 登志子 (プリムローズ) 前原 富美子 (チェリー)	×		○	×	M 1-2 G 2-4 P 54-83	3	
樋口 和子 (ミズ陽光台) 館 一江 (レッツ)	×	×		×	M 0-3 G 0-6 P 45-90	4	
新名 久美子 (グリーン) 前沢 恵美	×	○	○		M 2-1 G 4-2 P 76-60	2	

Fランク Bブロック	折戸 田	鯉沼 松本	高橋 古明地	佐藤 長	藤井	勝敗	順位
折戸 美保子 (ジール) 田口 葉月		×	○	×	M 1-2 G 3-4 P 97-72	3	
鯉沼 美智子 (ラーク) 松本 由起子	○ 15-10 15-11		○	○	M 3-0 G 6-0 P 102-36	1	
高橋 洋子 (秋羽クラブ) 古明地 八重子	×	×		×	M 0-3 G 0-6 P 0-126	4	
佐藤 啓子 (クローバー) 長井 はる子	○ 15-9 12-15 15-10	×	○	-X	M 2-1 G 4-3 P 99-64	2	

Eランク 決勝トーナメント

Fランク 決勝トーナメント

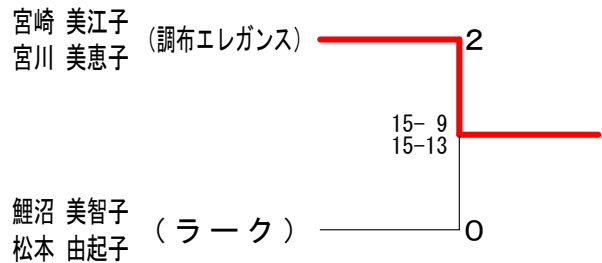
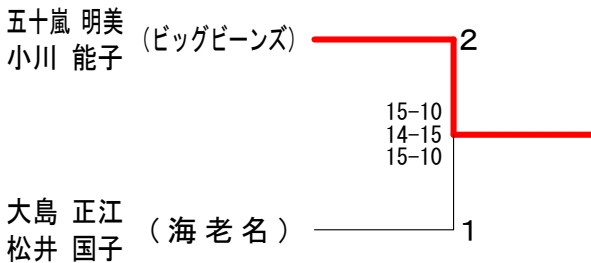

G I ランク	米口 横倉	米口 倉	増田 坂	田中 木	村上 上	直井 寺	勝敗	順位
米口 順子 (若草会) 横倉 民子 (シーガルス21)		○	○	○	M 3-0 G 6-0 P 90-58		1	
増田 好江 (エンゼルス) 坂木 令子	×		○	○	M 2-1 G 4-3 P 87-92		2	
村上 博子 (チェリー) 中込 恵美子	×	×		×	M 0-3 G 0-6 P 56-90		4	
直井 むつ子 (レモングラス) 寺本 秋子 (T. S. C)	×	×	○		M 1-2 G 3-4 P 97-90		3	

G II ランク	白鳥 長	松沼 松	藤松 浦	竹本 布	木村 高	村橋	勝敗	順位
白鳥 静 (田名) 長沼 美穂子 (レッツ)		○	×	○	M 2-1 G 5-2 P 96-82		1	
松藤 千都子 (JOUER) 松浦 令子	×		×	×	M 0-3 G 0-6 P 42-90		4	
竹本 美鈴 (クローバー) 布施 一江 (ベルジュ)	○	○		×	M 2-1 G 5-3 P 106-90		2	
木村 さつき (ジール) 高橋 久子 (落合よこぎき)	×	○	○		M 2-1 G 4-3 P 95-77		3	