

第30回府中オープン混合ダブルス大会

平成30年4月22日 郷土の森総合体育館

混合ダブルス一般1部 Aブロック	藤村 山	吉宮 川	佐野 小	野勝 野	勝敗	順位
藤田 真生 (ラケットショップフジ) 村山 祐美		○ 21-11 21-14	× 21-23 24-22 19-21	M 1-1 G 3-2 P 106-91		2
吉川 大輝 (一般) 宮原 美保	× 11-21 14-21		× 17-21 13-21	M 0-2 G 0-4 P 55-84		3
佐野 将英 (ほいっぶ) 小野 明子	○ 23-21 22-24 21-19	○ 21-17 21-13		M 2-0 G 4-1 P 108-94		1

混合ダブルス一般1部 Bブロック	高木 浅	木井 藤	田永 井	藤崎 根	勝敗	順位
高木 裕史 (福生市) 浅井 陽子 (府中市)		○ 21-18 18-21 21-11	× 17-21 19-21	× 14-21 21-17 13-21	M 1-2 G 3-5 P 144-151	3
藤田 昌 福井 千賀子 (一般)	× 18-21 21-18 11-21		× 18-21 16-21	× 11-21 15-21	M 0-3 G 1-6 P 110-144	4
永井 諒 菊池 幸 (法友会)	○ 21-17 21-19	○ 21-18 21-16		× 13-21 13-21	M 2-1 G 4-2 P 110-112	2
藤崎 草多 関根 尚子 (千葉)	○ 21-14 17-21 21-13	○ 21-11 21-15	○ 21-13 21-13		M 3-0 G 6-1 P 143-100	1

混合ダブルス一般1部 決勝トーナメント

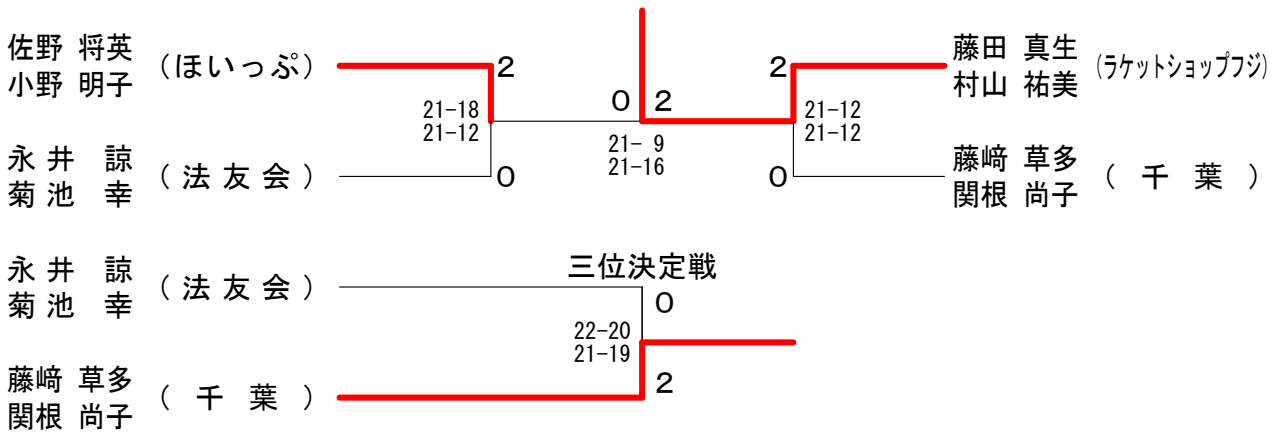

混合ダブルス壮年70部 Aブロック	相石 楽	高木 高	岡元 木	元勝 井	勝敗	順位
相楽 泰史 (スマッシュ) 石井 裕子		○ 21- 8 21-15	× 17-21 16-21	M 1-1 G 2-2 P 75-65		2
高木 友行 (ZERO) 鈴木 奈津美	× 8-21 15-21		× 14-21 12-21	M 0-2 G 0-4 P 49-84		3
岡元 俊 寺井 ふみえ (羽つくす)	○ 21-17 21-16	○ 21-14 21-12		M 2-0 G 4-0 P 84-59		1

混合ダブルス壮年70部 Bブロック	高塚 高	堀内 加	野入 藤	本山 鈴	鈴木 木	勝敗	順位
高塚 聡 高橋 裕子 (追羽Q)		○ 21-14 21-16	○ 21-17 19-21 21-19	○ 21-19 14-21 21-17	M 3-0 G 6-1 P 145-123		1
堀内 大平 加藤 はるか (Number)	× 14-21 16-21		× X-	× 17-21 14-21	M 0-3 G 0-6 P 61-126		4
野本 豪 入山 美枝子 (志木Lightning)	× 17-21 21-19 19-21	○ 21-19 19-21		× 21-16 12-21 20-22	M 1-2 G 4-4 P 152-120		3
鈴木 康裕 高木 陽子 (ZERO)	× 19-21 17-21	○ 21-17 21-14	○ 16-21 21-12 22-20		M 2-1 G 4-3 P 137-126		2

混合ダブルス壮年70部 決勝トーナメント

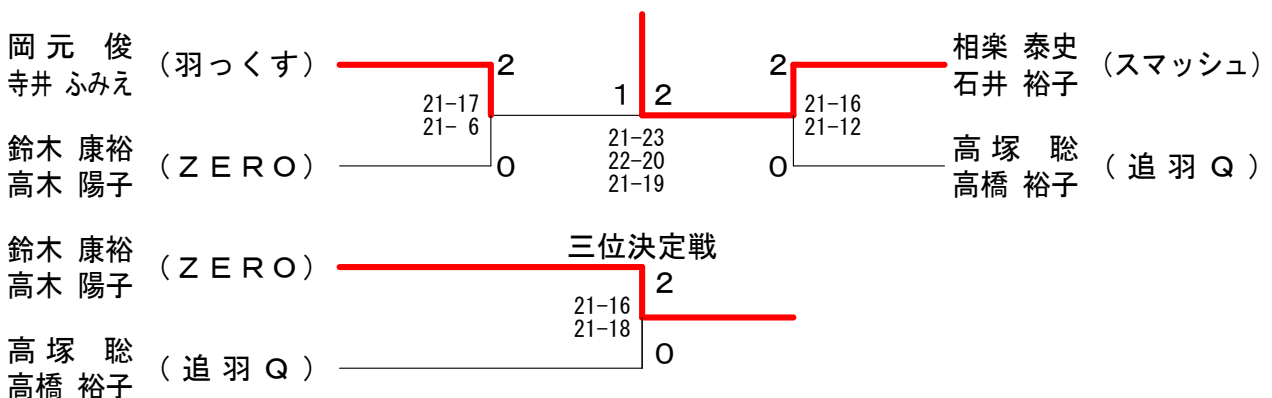

第30回府中オープン混合ダブルス大会

平成30年4月22日 郷土の森総合体育館

混合ダブルス一般2部 Aブロック	吉田中	松本澤	河内嶋	勝敗	順位
吉田 豊 (へらへら) 田中 春名		○ 18-21 21-15 21-17	× 10-21 16-21	M 1-1 G 2-3 P 86-95	2
松本 力 (八王子高校) 井澤 摩美	× 21-18 15-21 17-21		× 17-21 21-19 18-21	M 0-2 G 2-4 P 109-121	3
河内 稜 (さわやか) 宮嶋 萌絵	○ 21-10 21-16	○ 21-17 19-21 21-18		M 2-0 G 4-1 P 103-82	1

混合ダブルス一般2部 Bブロック	石井	豊島	中西	勝敗	順位
石井 瑠輝 (多摩市) 鈴木 あゆみ		○ 21-19 21- 8	○ 21- 8 21- 8	M 2-0 G 4-0 P 84-43	1
豊島 寛敬 (SUBL) 上田 苑佳	× 19-21 8-21		× 22-20 14-21 16-21	M 0-2 G 1-4 P 79-104	3
中西 雄介 (めいちえい) 金指 江利菜	× 8-21 8-21	○ 20-22 21-14 21-16		M 1-1 G 2-3 P 78-94	2

混合ダブルス一般2部 Cブロック	清水堀	上野	齊藤	勝敗	順位
清水 浩之 (一般) 堀口 萌		○ -X	× 16-21 11-21	M 1-1 G 2-2 P 69-42	2
上野 貴大 (吉見バド) 藤野 南南	× X-		× X-	M 0-2 G 0-4 P 0-84	3
齊藤 尚太 (さわやか) 遠藤 愛	○ 21-16 21-11	○ -X		M 2-0 G 4-0 P 84-27	1

混合ダブルス一般2部 Dブロック	寺本	太田	内田	菊池	勝敗	順位
寺本 和真 (しずくちゃん) 奥水 若菜		× 10-21 24-26	× 18-21 19-21	× 12-21 12-21	M 0-3 G 0-6 P 95-131	4
太田 慧斗 (マロ) 木曾 奈苗	○ 21-10 26-24		○ 15-21 21-19 21-14	× 20-22 18-21	M 2-1 G 4-3 P 142-131	2
内田 栄湖 (立バド) 谷口 和裕	○ 21-18 21-19	× 21-15 19-21 14-21		× 18-21 12-21	M 1-2 G 3-4 P 126-136	3
菊池 朗史 (ゴーセン) 鈴木 有里枝	○ 21-12 21-12	○ 22-20 21-18	○ 21-18 21-12		M 3-0 G 6-0 P 127-92	1

混合ダブルス一般2部 Eブロック	増田	小林	花中	勝敗	順位
増田 諒 (MIC+) 増田 真由美		○ 21- 2 21- 5	× 14-21 14-21	M 1-1 G 2-2 P 70-49	2
小林 陽太郎 (一般) 村田 みのり	× 2-21 5-21		× 3-21 6-21	M 0-2 G 0-4 P 16-84	3
花中 雄司 (三鷹市) 中條 祥子 (武蔵野市)	○ 21-14 21-14	○ 21- 3 21- 6		M 2-0 G 4-0 P 84-37	1

混合ダブルス一般2部 Fブロック	新井	西垣	大久保	勝敗	順位
新井 翔太 (三鷹市) 三浦 桂子 (武蔵野市)		○ 21-15 12-21 21-14	○ 21-13 21-12	M 2-0 G 4-1 P 96-75	1
西垣 凌 (さわやか) 高良 みゆき	× 15-21 21-12 14-21		○ 21-11 21-18	M 1-1 G 3-2 P 92-83	2
大久保 直 (福生市) 伊藤 みずき	× 13-21 12-21	× 11-21 18-21		M 0-2 G 0-4 P 54-84	3

混合ダブルス一般2部 Gブロック	福田	今関	谷三	赤堀	勝敗	順位
福田 栄記 (KDB) 島田 樹那		× 7-21 12-21	× 13-21 19-21	× 15-21 19-21	M 0-3 G 0-6 P 85-126	4
今関 京太 (一般) 高橋 香	○ 21- 7 21-12		○ 21-12 21-12	○ 25-23 21-16	M 3-0 G 6-0 P 130-82	1
谷 竜成 (八王子高校) 三瀬 知理	○ 21-13 21-19	× 12-21 12-21		× 17-21 13-21	M 1-2 G 2-4 P 96-116	3
赤堀 豊 (チームくるみ) 野口 真理子	○ 21-15 21-19	× 23-25 16-21	○ 21-17 21-13		M 2-1 G 4-2 P 123-110	2

混合ダブルス一般2部 Hブロック	佐藤	高橋	塚本	勝敗	順位
佐藤 隆広 (三鷹市) 鈴木 未野 (武蔵野市)		× 20-22 17-21	○ 21- 9 21-14	M 1-1 G 2-2 P 79-66	2
高橋 将真 (ぼんこつ) 吉田 彩夏	○ 22-20 21-17		○ 21-15 21-19	M 2-0 G 4-0 P 85-71	1
塚本 朋大 (さわやか) 徳田 麻里	× 9-21 14-21	× 15-21 19-21		M 0-2 G 0-4 P 57-84	3

混合ダブルス一般2部 Iブロック	矢澤	武田	友竹	勝敗	順位
矢澤 龍治 (武蔵野市) 岩崎 和美		○ 21-16 21-17	× 10-21 9-21	M 1-1 G 2-2 P 61-75	2
武田 直人 (MIC+) 川辺 さくら	× 16-21 17-21		× 11-21 21-13 17-21	M 0-2 G 1-4 P 82-97	3
友竹 勝太 (所沢市) 唐牛 春香	○ 21-10 21- 9	○ 21-11 13-21 21-17		M 2-0 G 4-1 P 97-68	1

混合ダブルス一般2部 Jブロック	平野	田口	高松	勝敗	順位
平野 拓己 (川口フェニックス21) 川上 京子		× 10-21 11-21	× 9-21 11-21	M 0-2 G 0-4 P 41-84	3
田口 暁 (KSK) 米川 真由美	○ 21-10 21-11		× 13-21 13-21	M 1-1 G 2-2 P 68-63	2
高松 怜生 (めいちえい) 佐藤 茉菜	○ 21- 9 21-11	○ 21-13 21-13		M 2-0 G 4-0 P 84-46	1

第30回府中オープン混合ダブルス大会

平成30年4月22日 郷土の森総合体育館

混合ダブルス一般2部 決勝トーナメント

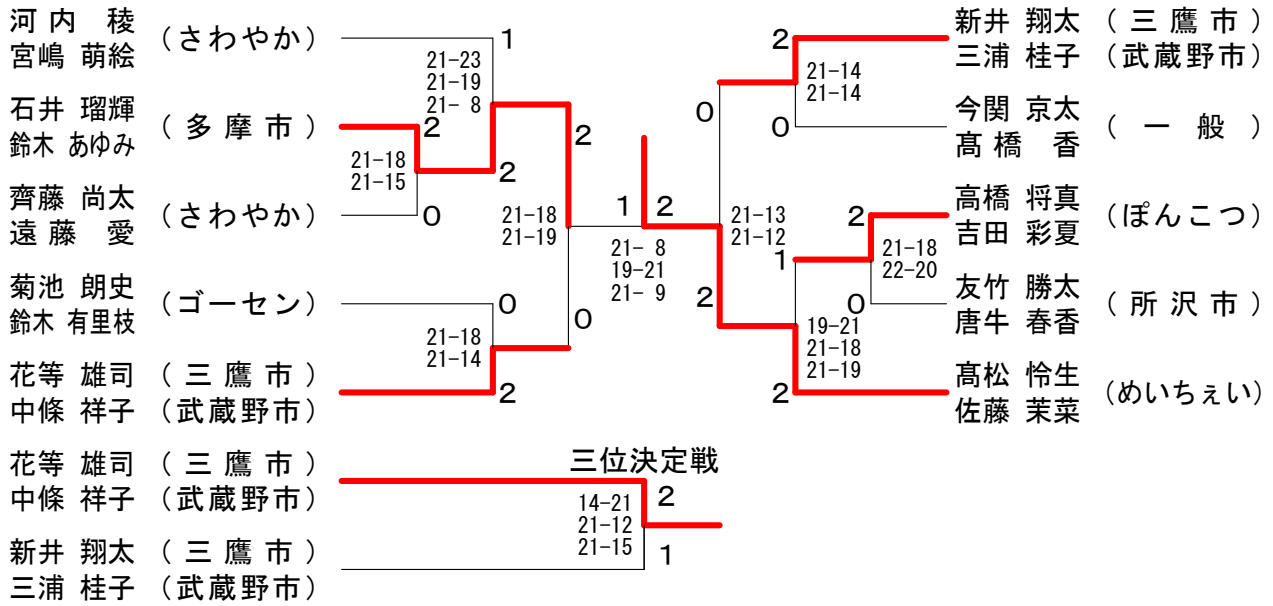

混合ダブルス壮年80部 Aブロック	志村 赤間	石川 下館	川村 小川	井川 勝敗	順位
志村 昌雄 (三春台BC) 赤間 正子	○	○	M 2-0 G 4-0 P 84-43	1	
石川 李男 (土曜会) 下館 由実 (アンダルシア)	×	×	M 0-2 G 0-4 P 39-84	3	
村井 知彦 (西武) 小川 千冬	×	○	M 1-1 G 2-2 P 69-65	2	

混合ダブルス壮年80部 Bブロック	大塚 永田 新井 柳川	塚澤 河 星 阿部	勝敗	順位
大塚 龍義 (BBC) 塚澤 理江子	×	○	M 1-2 G 4-4 P 151-147	3
永田 太郎 (あきる野市) 河辺 幸恵 (スマッシュ)	○	×	M 2-1 G 4-3 P 133-132	2
新井 勝己 (Number) 星野 正子	×	×	M 0-3 G 1-6 P 100-145	4
柳川 正紀 (こまち) 阿部 なる美	○	○	M 3-0 G 6-2 P 161-121	1

混合ダブルス壮年80部 Cブロック	中村 小 上 田	佐藤 本 郷 糴	勝敗	順位
中村 公司 (福生市) 佐藤 真知子 (西東京市)	×	○	M 1-1 G 3-2 P 99-73	2
小林 亮介 (フリー) 本郷 涼子	○	○	M 2-0 G 4-1 P 102-73	1
上田 義浩 (府中市) 糴谷 亜希 (B.K.S)	×	×	M 0-2 G 0-4 P 29-84	3

混合ダブルス壮年80部 Dブロック	奥村 工 藤 舟 木	沼田 池 永 舟 木	勝敗	順位
奥村 敦 (マキシマス) 沼田 尚美	○	×	M 1-1 G 2-2 P 80-58	2
工藤 康智 (クドえもん) 池永 久美子	×	×	M 0-2 G 0-4 P 31-84	3
舟木 康司 (MIC+) 舟木 三枝	○	○	M 2-0 G 4-0 P 84-53	1

混合ダブルス壮年80部 決勝トーナメント

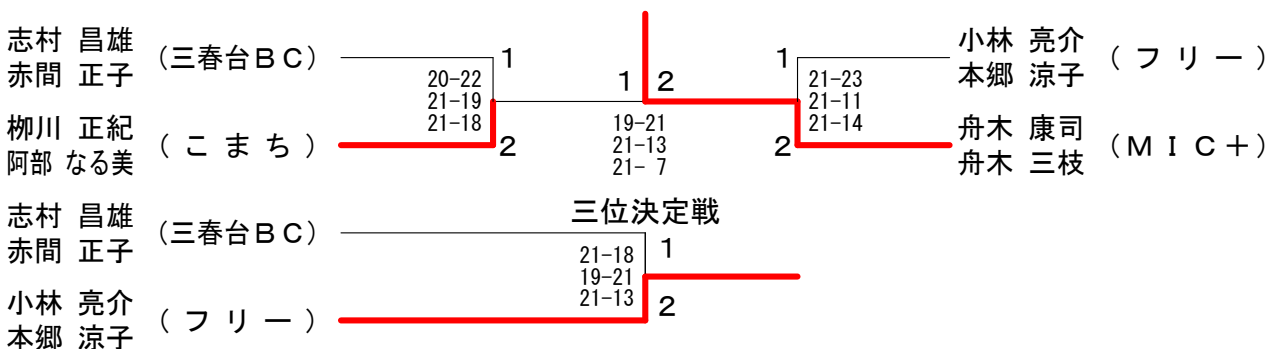

第30回府中オープン混合ダブルス大会

平成30年4月22日 郷土の森総合体育館

混合ダブルス壮年90部 Aブロック	千高	田科	宮下	酒若	井林	勝敗	順位
千田 実 (BBC) 高科 庸子			○ 21-7 21-10	○ 21-11 21-11	M 2-0 G 4-0 P 84-39		1
宮下 貴志 宮下 麻子 (ほっとここあ)	×			×	M 0-2 G 0-4 P 36-84		3
酒井 裕史 (一般) 若林 麻紀	×		○ 21-11 21-8		M 1-1 G 2-2 P 64-61		2

混合ダブルス壮年90部 Bブロック	久保田 檜井	長西	田村	高山	城本	笠井	井笠	勝敗	順位
久保田 真一 (日野市) 檜井 恵美		×		×	×			M 0-3 G 0-6 P 70-126	4
長田 淳 (JINGI) 西村 美香	○ 21-9 21-17			×	×			M 1-2 G 2-4 P 95-110	3
高城 伸一 (TKGクラブ) 山本 泉	○ 21-14 21-7	○ 21-15 21-10				○ 21-9 21-19		M 3-0 G 6-0 P 126-74	1
笠井 統 (CLUB K2) 笠井 章子	○ 21-16 21-7	○ 21-13 21-15	×	×				M 2-1 G 4-2 P 112-93	2

混合ダブルス壮年90部 Cブロック	中島 永春	西山 赤澤	及川 物井	勝敗	順位
中島 真実 (町田市) 永春 玲子 (調布市)		○ 21-9 21-6	×	M 1-1 G 2-2 P 83-61	2
西山 謙司 (ぼるブンテ?) 赤澤 友紀	×		×	M 0-2 G 0-4 P 41-84	3
及川 利行 (こまち) 物井 あゆみ	○ 25-23 21-18	○ 21-11 21-15		M 2-0 G 4-0 P 88-67	1

混合ダブルス壮年90部 Dブロック	高橋 安田	平宮	平宮	林	勝敗	順位
高橋 智尚 (チームくるみ) 安田 理英		○ 19-21 21-16 21-17		×	M 1-1 G 2-3 P 86-96	2
平宮 忍 (チーム昭島) 宮口 飛鳥	×			×	M 0-2 G 2-4 P 95-121	3
林 隆史 (Shake) 田中 広子 (モアーズ)	○ 21-18 21-7	○ 21-8 18-21 21-12			M 2-0 G 4-1 P 102-66	1

混合ダブルス壮年90部 Eブロック	荒木 大島	小田 直人	高橋 高橋	勝敗	順位
荒木 康伸 (町田市) 大島 美穂 (国分寺市)		○ 21-12 21-16	○ 21-16 16-21 21-10	M 2-0 G 4-1 P 100-75	1
小田 直人 (レモンスカッシュ) 小田 真由美	×		×	M 0-2 G 0-4 P 45-84	3
高橋 定博 (JINGI) 高橋 恵美	×	○ 21-8 21-9		M 1-1 G 3-2 P 89-75	2

混合ダブルス壮年90部 Fブロック	麻生 竹山	谷口 島崎	武田 梅澤	勝敗	順位
麻生 英樹 (きんびら) 竹山 美智代		×	×	M 0-2 G 1-4 P 79-110	3
谷口 裕久 (台東区) 島崎 朋子 (杉並区)	○ 24-22 21-12		×	M 1-1 G 2-2 P 79-77	2
武田 享 (MIC+) 梅澤 峰子	○ 23-25 21-8 21-12	○ 21-14 22-20		M 2-0 G 4-1 P 108-79	1

混合ダブルス壮年90部 Gブロック	的場 的場	川和 金子	吉田 久古	勝敗	順位
的場 工 (チームくるみ) 的場 美奈		○ 21-16 21-7	○ 21-10 15-21 21-13	M 2-0 G 4-1 P 99-67	1
川和 寛 (OWL) 金子 有紀	×		×	M 0-2 G 0-4 P 53-84	3
吉田 龍 (チーム昭島) 久古 和代	×	○ 21-14 21-16		M 1-1 G 3-2 P 86-87	2

混合ダブルス壮年90部 Hブロック	光永 斉尾	菅原 吉澤	吉田 石井	勝敗	順位
光永 暢宏 (AG) 斉尾 泰子		○ 21-14 21-9	○ 21-16 18-21 21-8	M 2-0 G 4-1 P 102-68	1
菅原 俊一 (国分寺市) 吉澤 麻紀	×		×	M 0-2 G 1-4 P 67-103	3
吉田 英章 (ぼるブンテ!?) 石井 由美子	×	○ 16-21 21-18 8-21	○ 19-21 21-9 21-14	M 1-1 G 3-3 P 106-104	2

第30回府中オープン混合ダブルス大会

平成30年4月22日 郷土の森総合体育館

混合ダブルス壮年100部 Aブロック	西 岩 崎	鎌 倉	倉 佐 田	瀬 中	勝 敗	順 位
西 一訓 (TEAM KAZ) 岩崎 千春		○ 14-21 21-15 21-17	○ 21-11 21-9	M 2-0 G 4-1 P 98-73		1
鎌倉 保之 (チームさくら) 鎌倉 佳江	× 21-14 15-21 17-21		○ 21-6 21-9	M 1-1 G 3-2 P 95-71		2
佐瀬 明彦 (大鷲クラブ) 田中 美智代	× 11-21 9-21	× 6-21 9-21		M 0-2 G 0-4 P 35-84		3

混合ダブルス壮年100部 Bブロック	下 松	野 岡	松 増	川 田	谷地館 谷地館	中 山	北 田	勝 敗	順 位
下野 博栄 (BBC) 松岡 稔子			○ 20-22 21-15 21-11	× 5-21 17-21	○ 21-15 21-19			M 2-1 G 4-3 P 126-124	2
松川 卓司 (浦和フェニックス) 増田 敦子	× 22-20 15-21 11-21			× 11-21 9-21	○ 21-15 21-19			M 1-2 G 3-4 P 110-138	3
谷地館 涉 (氷川クラブ) 谷地館 明美	○ 21-5 21-17	○ 21-11 21-9			○ 21-7 21-11			M 3-0 G 6-0 P 126-60	1
中北 亮 (OWL) 山田 優子	× 15-21 19-21	× 15-21 19-21	× 7-21 11-21					M 0-3 G 0-6 P 86-126	4

混合ダブルス壮年100部 Cブロック	前 三	出 保	浪 久	岡 保	深 内	津 田	勝 敗	順 位
前出 宗治 (MUNAX) 三保 純子			○ 21-12 21-17	× 15-21 14-21			M 1-1 G 2-2 P 71-71	2
浪岡 久志 (HPT) 久保 和美	× 12-21 17-21			○ 21-17 12-21 21-19			M 1-1 G 2-3 P 83-99	3
深津 芳久 (CSA) 内田 善子	○ 21-15 21-14	× 17-21 21-12 19-21					M 1-1 G 3-2 P 99-83	1

混合ダブルス壮年100部 Dブロック	大 石	友 原	松 杉	木 田	合 金	川 子	勝 敗	順 位
大友 祐一 (相模原市役所) 石原 美香子 (八王子協会)			○ 21-9 21-7	○ 21-13 21-8			M 2-0 G 4-0 P 84-37	1
松木 雅隆 (府中市) 杉田 文江	× 9-21 7-21			○ 21-19 21-17			M 1-1 G 2-2 P 58-78	2
合川 順之 (長瀬B.C) 金子 緑 (青梅ハイクリアーズ)	× 13-21 8-21	× 19-21 17-21					M 0-2 G 0-4 P 57-84	3

混合ダブルス壮年100部 Eブロック	平 島	本 貴	金 光	子 岡	阪 高	野 橋	勝 敗	順 位
平本 靖司 (きんぴら) 島貴 さくら			○ 21-9 22-20	○ 21-19 26-28 21-19			M 2-0 G 4-1 P 111-95	1
金子 聡 (OWL) 光岡 美和子	× 9-21 20-22			× 6-21 8-21			M 0-2 G 0-4 P 43-85	3
阪野 誠治 (BBC) 高橋 玖未	× 19-21 28-26 19-21	○ 21-6 21-8					M 1-1 G 3-2 P 108-82	2

混合ダブルス壮年100部 Fブロック	峰 高	尾 橋	吉 吉	見 見	多 多	田 田	勝 敗	順 位
峰尾 光一 (おわだ金酔倶楽部) 高橋 真由美			○ 21-3 21-9	× 9-21 15-21			M 1-1 G 2-2 P 66-54	2
吉見 昌宏 (世田谷区) 吉見 真由美	× 3-21 9-21			× 7-21 7-21			M 0-2 G 0-4 P 26-84	3
多田 信之 (府中市) 多田 慶子	○ 21-9 21-15	○ 21-7 21-7					M 2-0 G 4-0 P 84-38	1

混合ダブルス壮年100部 Gブロック	後 堤	藤 高	山 山	宗 平	形 兮	勝 敗	順 位	
後藤 隆史 (八王子市) 堤 弘子 (調布市)		× X-	× X-				M 0-2 G 0-4 P 0-84	3
高山 清市 (グローリー) 高山 明美	○ -X			× 10-21 3-21			M 1-1 G 2-2 P 55-42	2
宗形 一志 (MUNAX) 平兮 章子	○ -X	○ 21-10 21-3					M 2-0 G 4-0 P 84-13	1

混合ダブルス壮年100部 Hブロック	松 大	尾 橋	根 増	本 子	荒 森	川 島	勝 敗	順 位
松尾 淳一 (きんぴら) 大橋 真奈美			○ 21-17 21-16	○ 21-11 21-9			M 2-0 G 4-0 P 84-53	1
根本 聖司 (川口フェニックス21) 増子 佳美 (ハッピーフレンズ)	× 17-21 16-21			○ 21-11 21-17			M 1-1 G 2-2 P 75-70	2
荒川 裕也 (大鷲クラブ) 森島 由利子	× 11-21 9-21	× 11-21 17-21					M 0-2 G 0-4 P 48-84	3

第30回府中オープン混合ダブルス大会

平成30年4月22日 郷土の森総合体育館

混合ダブルス壮年90部 決勝トーナメント

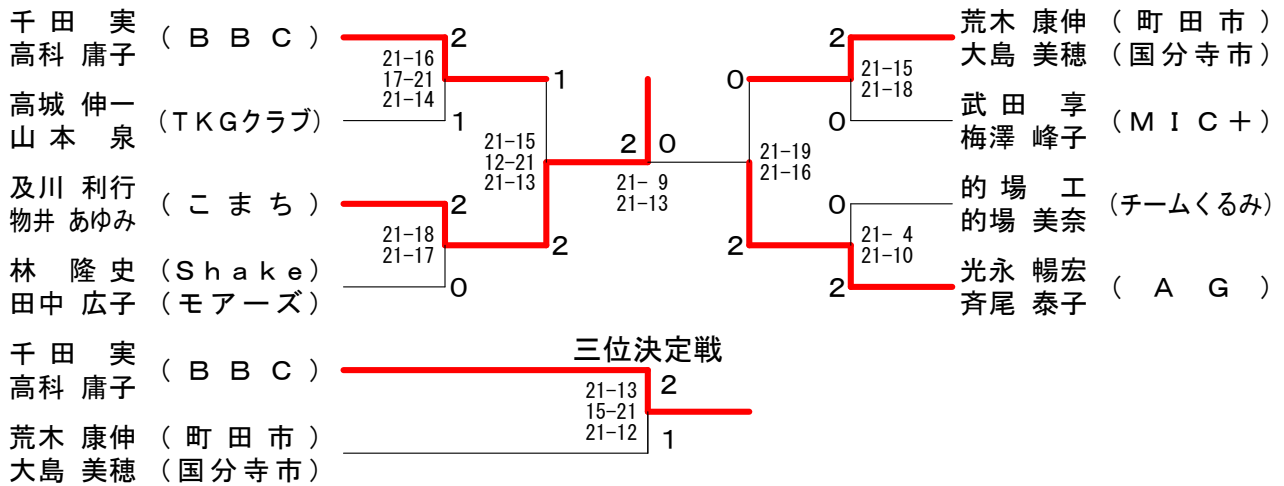

混合ダブルス壮年100部 決勝トーナメント

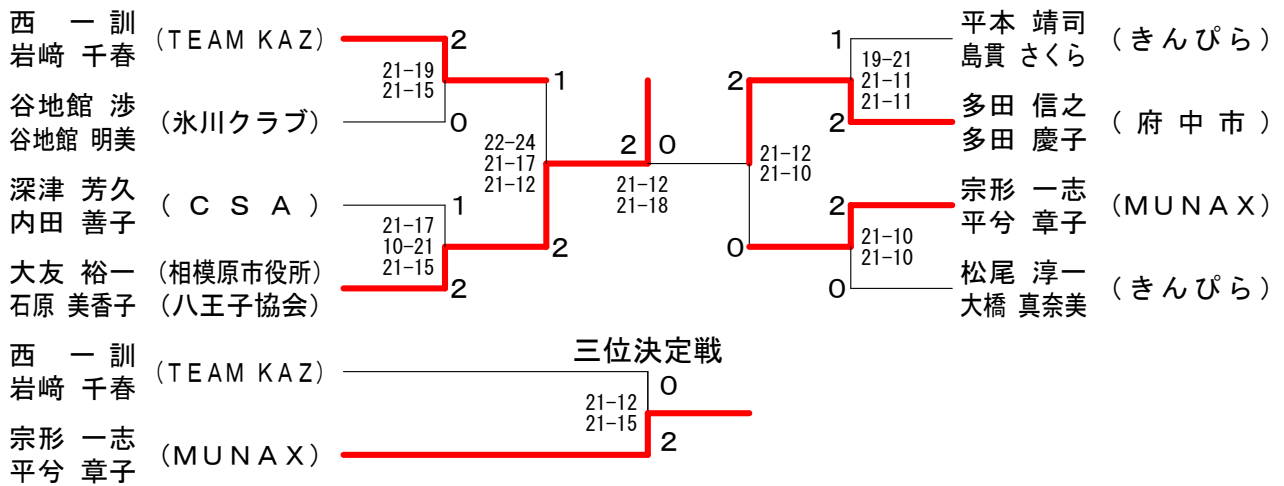

混合ダブルス壮年110部 決勝トーナメント

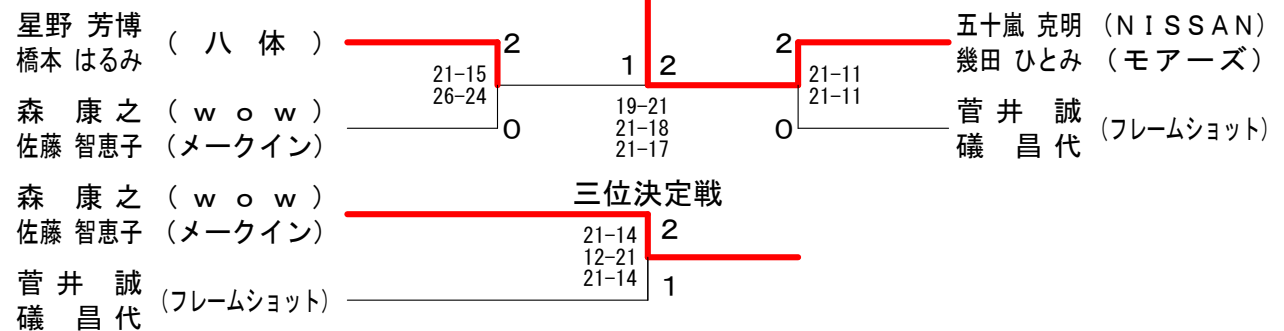

混合ダブルス壮年120部 決勝トーナメント

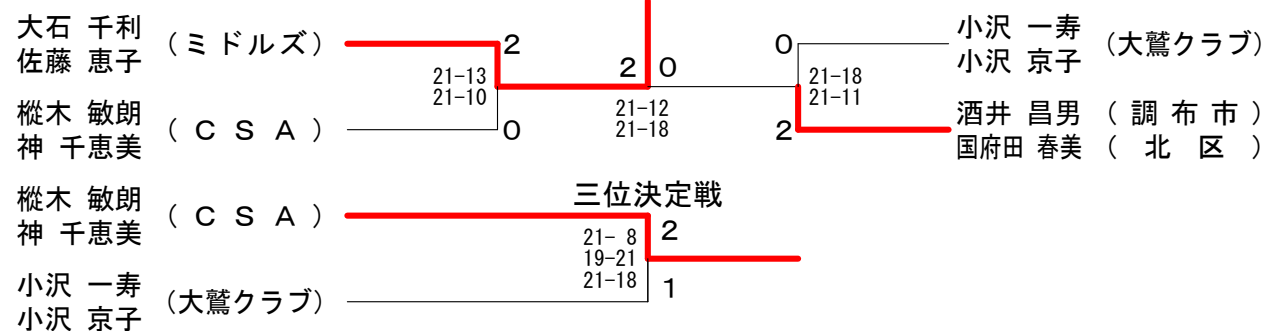

第30回府中オープン混合ダブルス大会

平成30年4月22日 郷土の森総合体育館

混合ダブルス壮年110部 Aブロック	星野 橋本	村上 乙	上 森	砺波 波	勝敗	順位
星野 芳博 (八体) 橋本 はるみ		○ 21-16 21-18	○ 19-21 21-5 21-8	M 2-0 G 4-1 P 103-68		1
村上 英紀 (ジョイナス) 乙 森 澄子	× 16-21 18-21		○ 21-17 16-21 21-16	M 1-1 G 2-3 P 92-96		2
砺波 義一 (川夜会) 砺波 幸枝	× 21-19 5-21 8-21	× 17-21 21-16 16-21		M 0-2 G 2-4 P 88-119		3

混合ダブルス壮年110部 Bブロック	幅上 村	外 田	川 和	森 佐	勝敗	順位
幅上 武次 (アイビークラブ) 村田 真紀		× 21-23 18-21	× 10-21 21-13 11-21	M 0-2 G 1-4 P 81-99		3
外川 仙造 (河口湖バドミントン教室) 和田 聡子	○ 23-21 21-18		× 21-19 13-21 13-21	M 1-1 G 3-2 P 91-100		2
森 康之 (wow) 佐藤 智恵子 (メイクイン)	○ 21-10 13-21 21-11	○ 19-21 21-13 21-13		M 2-0 G 4-2 P 116-89		1

混合ダブルス壮年110部 Cブロック	五十嵐 幾田	山崎 小庭	河原崎 渋谷	勝敗	順位	
五十嵐 克明 (NISSAN) 幾田 ひとみ (モアーズ)		○ 19-21 21-16 21-19	○ 21-10 21-15	M 2-0 G 4-1 P 103-81		1
山崎 孝 (チーム風帆) 小庭 洋子	× 21-19 16-21 19-21		○ 21-15 21-14	M 1-1 G 3-2 P 98-90		2
河原崎 薫 (大鷲クラブ) 渋谷 純子	× 10-21 15-21	× 15-21 14-21		M 0-2 G 0-4 P 54-84		3

混合ダブルス壮年110部 Dブロック	菅井 礪	吉池 花	池岡 渡	渡部 部	勝敗	順位
菅井 誠 (フレームショット) 礪 昌代		○ 21-19 21-10	○ 21-13 21-14	M 2-0 G 4-0 P 84-56		1
吉池 正弘 (八体) 花岡 久仁子 (町田市)	× 19-21 10-21		× 10-21 17-21	M 0-2 G 0-4 P 56-84		3
渡部 久之 (コスモスクラブ) 渡部 智恵子	× 13-21 14-21	○ 21-10 21-17		M 1-1 G 2-2 P 69-69		2

混合ダブルス壮年120部 Aブロック	大石 佐藤	阿部 長谷川	部 森	高 橋	勝敗	順位
大石 千利 (ミドルズ) 佐藤 恵子		○ 21-12 21-6	○ 21-4 21-6	M 2-0 G 4-0 P 84-28		1
阿部 繁則 (横山B/C) 長谷川 智津子	× 12-21 6-21		○ 21-17 21-17	M 1-1 G 2-2 P 60-76		2
森 和寿 (カプチーノ) 高橋 美智子	× 4-21 6-21	× 17-21 17-21		M 0-2 G 0-4 P 44-84		3

混合ダブルス壮年120部 Bブロック	縦木 神	上原 新	高田 薄	田前 松	勝敗	順位
縦木 敏朗 (CSA) 神 千恵美		○ 21-16 21-9	○ 21-17 21-18	○ -X	M 3-0 G 6-0 P 126-60	1
上原 英司 (仲野花) 新井 幸子	× 16-21 9-21		× 16-21 23-25	○ -X	M 1-2 G 2-4 P 106-88	3
高田 浩 (ホットポイント) 薄永 利恵子	× 17-21 18-21	○ 21-16 25-23		○ -X	M 2-1 G 4-2 P 123-81	2
前田 哲郎 (ハイパーサンタ) 松崎 厚子	× X-	× X-	× X-		M 0-3 G 0-6 P 0-126	4

混合ダブルス壮年120部 Cブロック	小沢 小	沢平 小	西田 林	山倉 西	村上 海	勝敗	順位
小沢 一寿 (大鷲クラブ) 小沢 京子		○ 21-14 21-13	○ 21-19 21-16	× 21-16 18-21 17-21	M 2-1 G 5-2 P 140-120		1
小西 敬介 (麻生ダックス) 平林 悦子	× 14-21 13-21		× 10-21 15-21	× 20-22 19-21	M 0-3 G 0-6 P 91-127		4
西山 光明 (府中市) 田倉 ティ子	× 19-21 16-21	○ 21-10 21-15		○ 22-20 19-21 21-17	M 2-1 G 4-3 P 139-125		3
西海 佳樹 (ミドルズ) 村上 博美	○ 16-21 21-18 21-17	○ 22-20 21-19	× 20-22 21-19 17-21		M 2-1 G 5-3 P 159-157		2

混合ダブルス壮年120部 Dブロック	酒井 国	諸石 井	石 尾	小鷹 鷹	勝敗	順位
酒井 昌男 (調布市) 国府田 春美 (北区)		○ 21-18 21-10	○ 21-15 21-9	M 2-0 G 4-0 P 84-52		1
諸石 邦彦 (TKスペシャル) 松尾 良子 (ハッピーフレンズ)	× 18-21 10-21		○ 21-13 21-18	M 1-1 G 2-2 P 70-73		2
小鷹 長 (国立市) 鈴木 郁子 (府中市)	× 15-21 9-21	× 13-21 18-21		M 0-2 G 0-4 P 55-84		3